

# OPERATION MANUAL

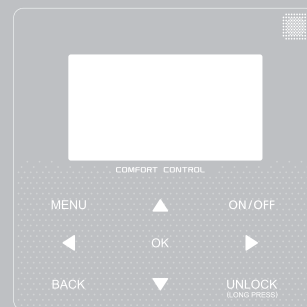

## CoolStar Super Inverter



OPERATION MANUAL  
CoolStar Wired Controller  
2-30

English

BEDIENUNGSHANDBUCH  
CoolStar Kabelgebundene Fernbedienung  
31-59

Deutsch

ÇALIŞMA KILAVUZU  
CoolStar Kablolu Kumanda  
60-88

Türk dili

HANDLEIDING CoolStar  
bedrade controller 89-117

Nederlands

MANUAL DE UTILIZARE  
Telecomandă cablată CoolStar  
118-146

Roman

РУКОВОДСТВО ПО ЭКСПЛУАТАЦИИ  
Проводной пульт управления CoolStar  
147-176

Русский язык

- This manual gives detailed description of the precautions that should be brought to your attention during operation.
- In order to ensure correct service of the wired controller please read this manual carefully before using the unit.
- For convenience of future reference, keep this manual after reading it.

# CONTENTS

---

## 1 GENERAL SAFETY PRECAUTIONS

- 1.1 About the documentation ..... 01
- 1.2 For the user ..... 01

## 2 A GLANCE OF THE USER INTERFACE

- 2.1 The appearance of the wired controller ..... 02
- 2.2 Status icons ..... 02

## 3 USING HOME PAGES ..... 03

## 4 MENU STRUCTURE

- 4.1 About the menu structure ..... 05
- 4.2 To go to the menu structure ..... 05
- 4.3 To navigate in the menu structure ..... 05

## 5 BASIC USAGE

- 5.1 Screen Unlock ..... 05
- 5.2 Turning ON/OFF controls ..... 05
- 5.3 Adjusting the temperature ..... 07
- 5.4 Adjusting space operation mode ..... 08

## 6 OPERATION

- 6.1 Operation Mode ..... 08
- 6.2 Preset Temperature ..... 08
- 6.3 Domestic Hot Water(DHW) ..... 11
- 6.4 Schedule ..... 13
- 6.5 Options ..... 15
- 6.6 Child Lock ..... 18
- 6.7 Service Information ..... 18
- 6.8 Operation Parameter ..... 19
- 6.9 For Serviceman ..... 20
- 6.10 Network Configuration Guidelines ..... 21
- 6.11 SN VIEW ..... 23

## 7 MENU STRUCTURE : OVERVIEW ..... 24

---



# 1 GENERAL SAFETY PRECAUTIONS

## 1.1 About the documentation

- The precautions described in this document cover very important topics, follow them carefully.

### DANGER

Indicates a situation that results in death or serious injury.

### DANGER: RISK OF ELECTROCUTION

Indicates a situation that could result in electrocution.

### DANGER: RISK OF BURNING

Indicates a situation that could result in burning because of extreme hot or cold temperatures.

### WARNING

Indicates a situation that could result in death or serious injury.

### CAUTION

Indicates a situation that could result in minor or moderate injury.

### NOTE

Indicates a situation that could result in equipment or property damage.

### INFORMATION

Indicates useful tips or additional information.

## 1.2 For the user

- If you are not sure how to operate the unit, contact your installer.

- The appliance is not intended for use by persons, including children, with reduced physical, sensory or mental capabilities, or lack of experience and knowledge, unless they have been given supervision or instruction concerning use of the appliance by a person responsible for their safety. Children must be supervised to ensure that they do not play with the product.

### CAUTION

DO NOT rinse the unit. This may cause electric shocks or fire.

- Unit are marked with the following symbol:



This means that electrical and electronic products can not be mixed with unsorted household waste. Do NOT try to dismantle the system yourself: the dismantling of the system, treatment of the refrigerant, of oil and of other parts must be done by an authorized installer and must comply with applicable legislation. Units must be treated at a specialized treatment facility for reuse, recycling and recovery. By ensuring this product is disposed of correctly, you will help to prevent potential negative consequences for the environment and human health. For more information, contact your installer or local authority.

- Placed in a location away from radiation.

## 2 A GLANCE OF THE USER INTERFACE

### 2.1 The appearance of the wired controller

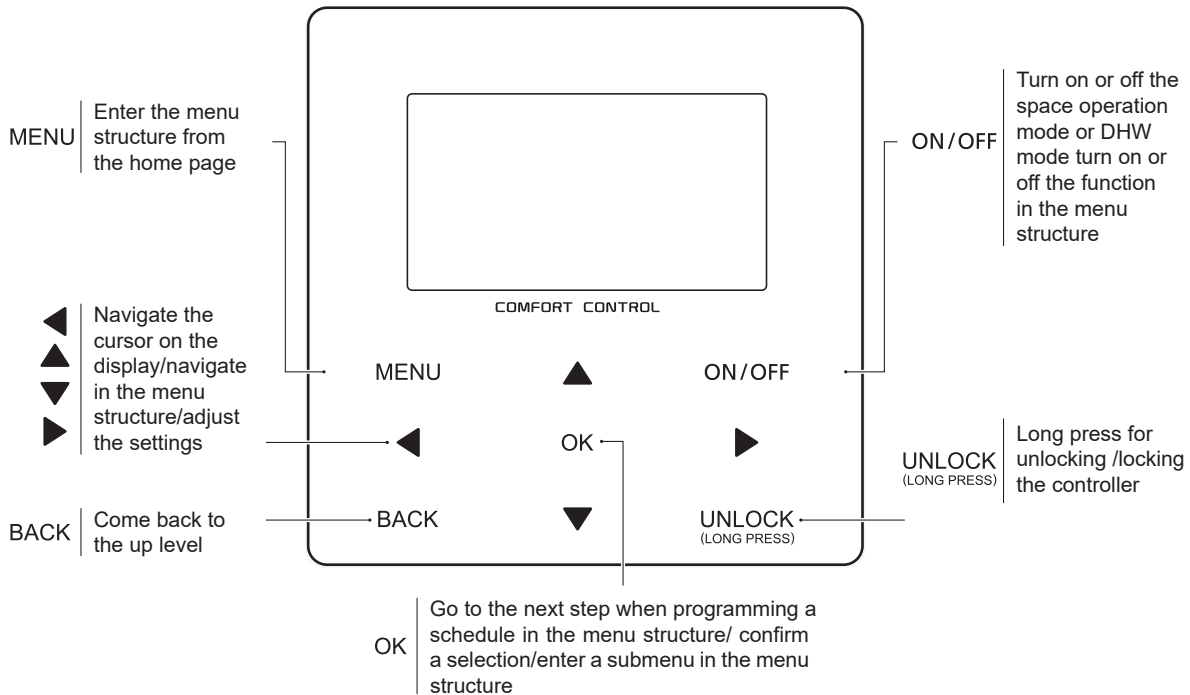

### 2.2 Status icons

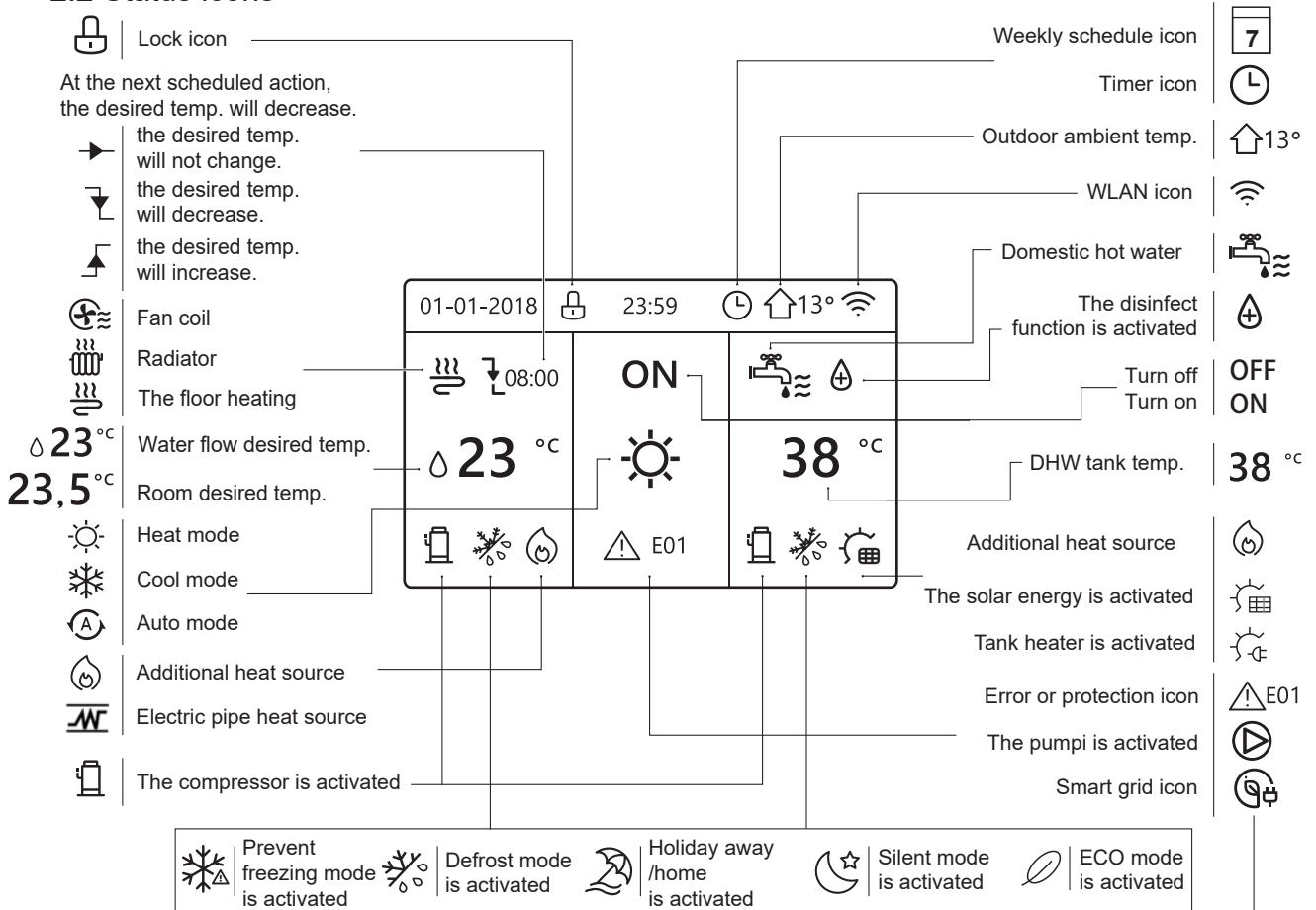

	Fan coil	Radiator	The floor heating	Domestic hot water
ON	🔄	🔥	🔥	🚰
OFF	⊕	🔥	🔥	🚰

	Free electricity	Valley electricity	Peak electricity
Smart grid	⚡	⚡	⚡

### 3 USING HOME PAGES

When you turn on the wired controller, the system will enter the language selection page, You can choose your preferred language, then press OK to enter the home pages. If you don't press OK in 60 seconds, the system will enter in the currently selected language.

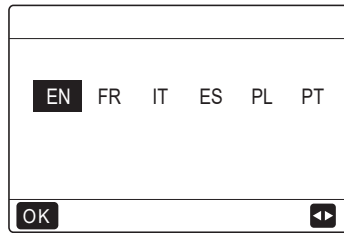

You can use the home pages to read out and change settings that are meant for daily usage. What you can see and do on the home pages is described where applicable. Depending on the system layout, the following home pages may be possible:

- Room desired temperature (ROOM )
- Water flow desired temperature (MAIN)
- DHW tank actual temperature (TANK) DHW=domestic hot water

#### home page1 :

If the WATER FLOW TEMP. is set YES and ROOM TEMP. is set NON.(See **"FOR SERVICEMAN" > "TEMP. TYPE SETTING"** in **"Installation and owner's manual"**). The system has the function including floor heating and domestic water, home page 1 will appear:

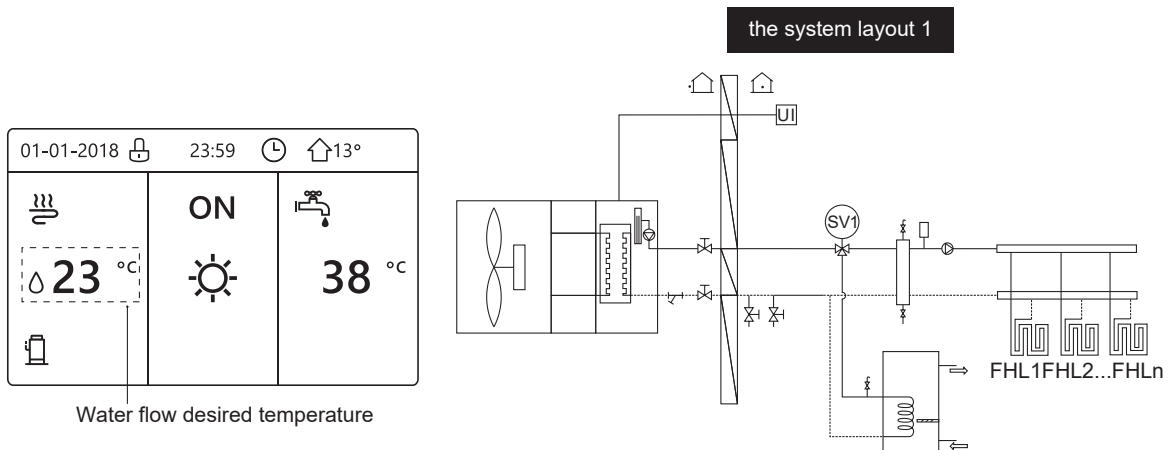

#### NOTE

All the pictures in the manual are used to explain, the actual pages in the screen may have some difference.

#### home page2 :

If the WATER FLOW TEMP. is set NON and ROOM TEMP. is set YES(See **"FOR SERVICEMAN" > "TEMP. TYPE SETTING"** on **"Installation and owner's manual"**). The system has the function including floor heating and domestic hot water, home page 2 will appear:

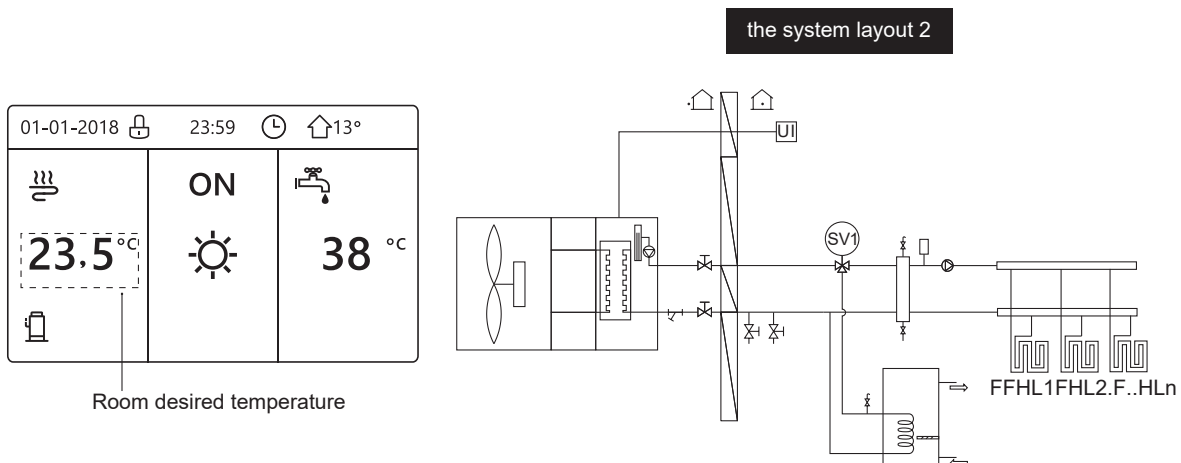

#### NOTE

The wired controller should be installed in the floor heating room to check the room temperature.

### home page3:

If the DHW MODE is set NON (See "FOR SERVICEMAN" > "DHW MODE SETTING " in "Installation and owner's manual ", and if "WATER FLOW TEMP." is set YES, "ROOM TEMP." is set YES,(See "FOR SERVICEMAN" > "TEMP. TYPE SETTING " in "Installation and owner's manual "). There will be main page and additional page. The system has the function including floor heating and space heating for fan coil, home page 3 will appear:

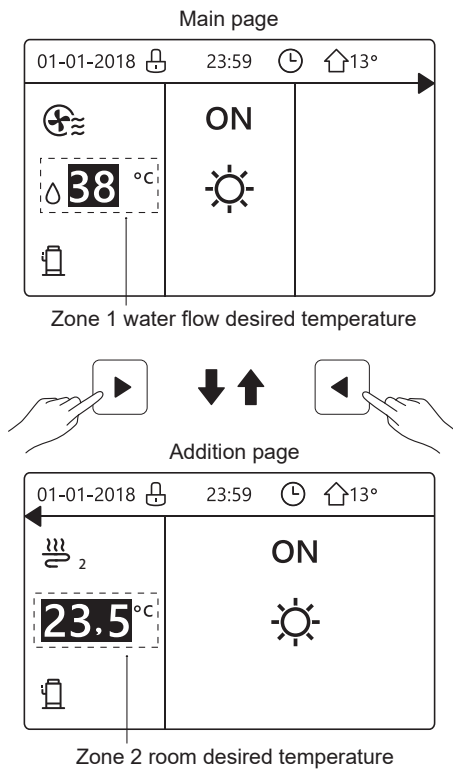

the system layout 3

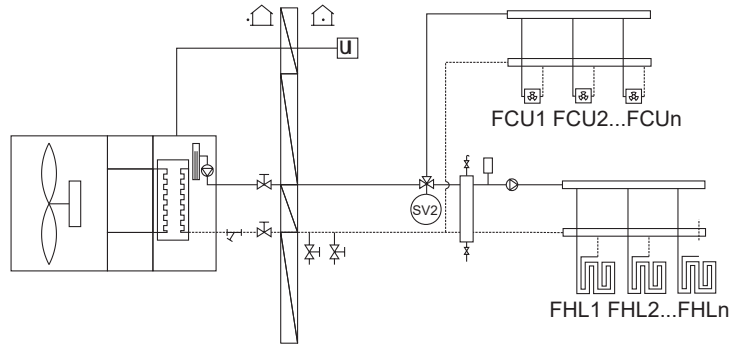

### home page4 :

If the ROOM THERMOSTAT is set DOUBLE ZONE or DOUBLE ZONE is set YES. There will be main page and addition page. The system has the function including floor cooling, space cooling for fan coil and domestic hot water, home page 4 will appear:

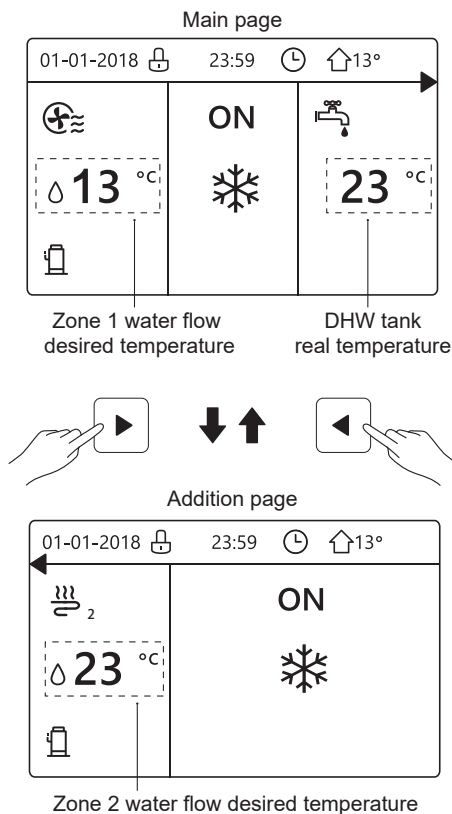

the system layout 4

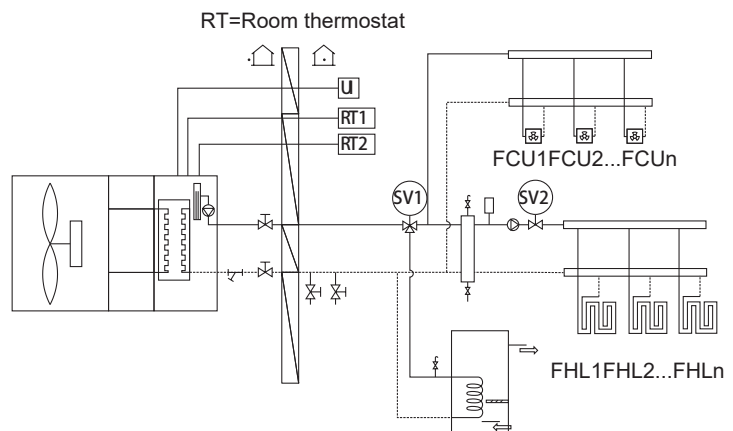

## 4 MENU STRUCTURE

### 4.1 About the menu structure

You can use the menu structure to read out and configure settings that are NOT meant for daily usage. What you can see and do in the menu structure is described where applicable. For an overview of the menu structure, see "7 Menu structure: Overview".

### 4.2 To go to the menu structure

From a home page, press "MENU".  
Result: The menu structure appear:

MENU	1/2
<b>OPERATION MODE</b>	
PRESET TEMPERATURE	
DOMESTIC HOT WATER(DHW)	
SCHEDULE	
OPTIONS	
CHILD LOCK	
OK ENTER	↕

MENU	2/2
<b>SERVICE INFORMATION</b>	
OPERATION PARAMETER	
FOR SERVICEMAN	
WLAN SETTING	
SN VIEW	
OK ENTER	↕

### 4.3 To navigate in the menu structure



Use "▼", "▲" to scroll.

## 5 BASIC USAGE

### 5.1 Screen Unlock

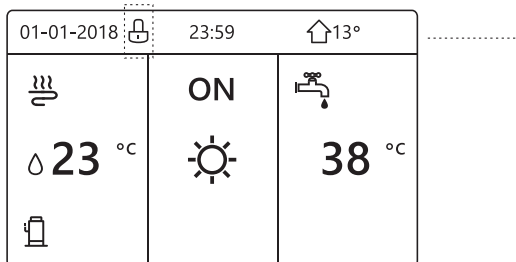
If the icon  is on the screen, the controller is locked. The following page is displayed:



Press any key, the icon  will flash. Long press the "UNLOCK" key. The icon  will disappear, the interface can be controlled.

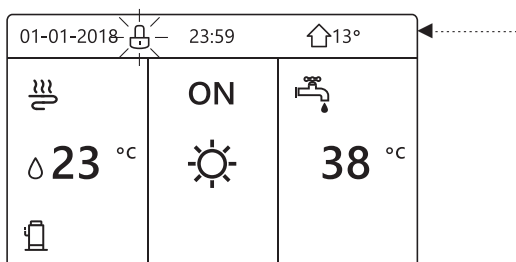

The interface will be locked if there is no handling for a long time (about 120 seconds; it can be set by the interface, see "6.7 SERVICE INFORMATION".)

If the interface is unlocked, long press "unlock", the interface will be locked.

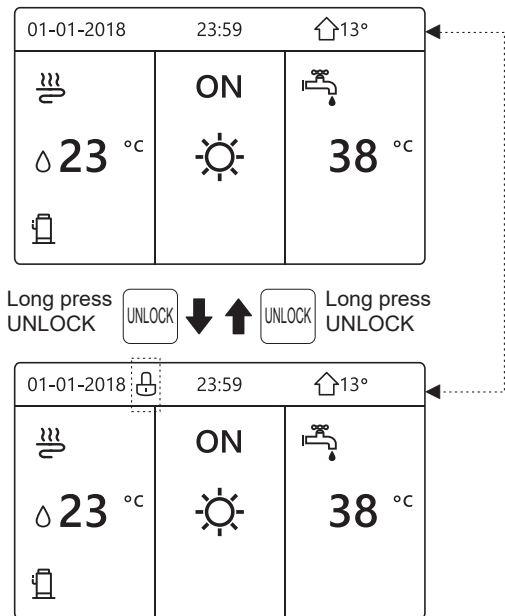





### 5.2 Turning ON/OFF controls

Use the interface to turn on or off the unit for space heating or cooling.

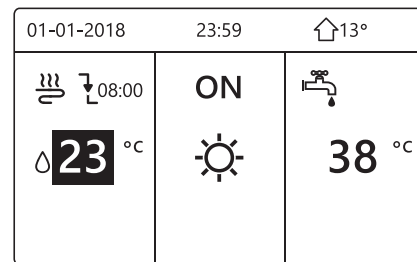
- The ON/OFF of the unit can be controlled by the interface if the ROOM THERMOSTAT is NON. (see "ROOM THERMOSTAT SETTING" in "Installation and owner's manual")

- Press "◀", "▲" on home page, the black cursor will appear:



- When the cursor is on the temperature of space operation mode side (Including heat mode , cool mode  and auto mode , press "ON/OFF" key to turn on/off space heating or cooling.

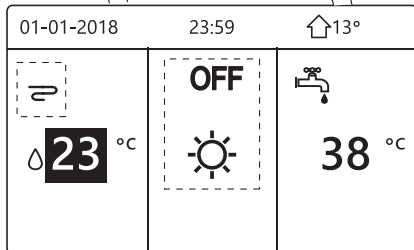
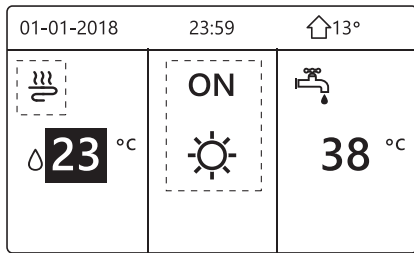

If the DHW TYPE is set NON, then following pages will display:

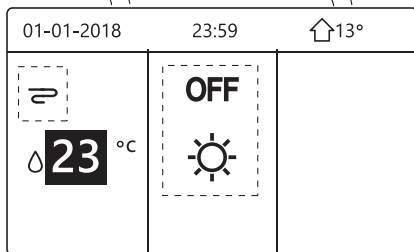
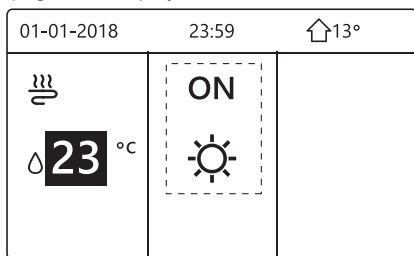

If the TEMP. TYPE is set ROOM TEMP. , then following pages will display:

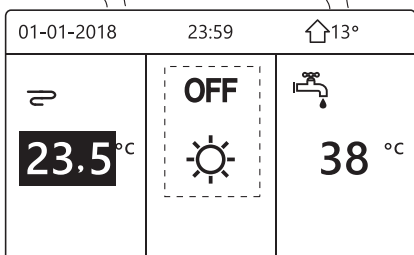
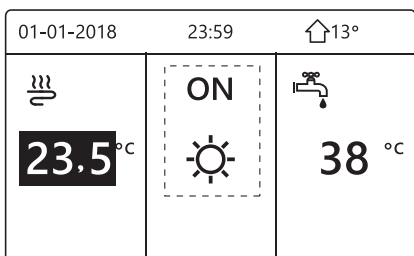

Use the room thermostat to turn on or off the unit for space heating or cooling.

- ① The room thermostat is not SET NON(see "ROOM THERMOSTAT SETTING" in "Installation and owner's manual "). The unit for space heating or cooling is turned on or off by the room thermostat, press ON/OFF on the interface, the following page will display:

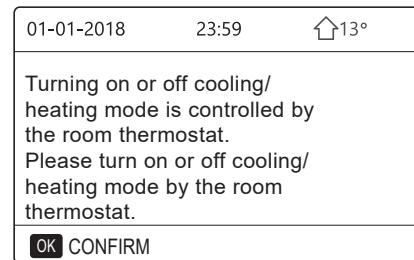

- ② The room thermostat is SET DOUBLE ZONE(see "ROOM THERMOSTAT SETTING" in "Installation and owner's manual "). The room thermostat for fan coil is turned off, the room thermostat for the floor heating is turned on, and the unit is running, but the display is OFF. The following page is displayed:

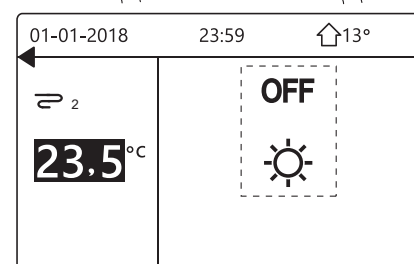
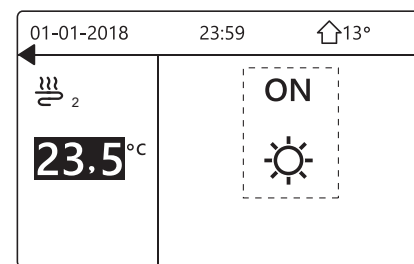
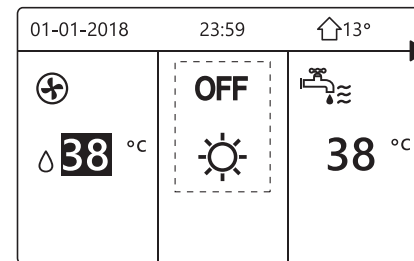
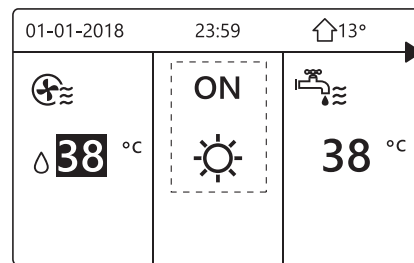

Use the interface to turn on or off the unit for DHW. Press "►", "▼" on home page, the black cursor will appear:

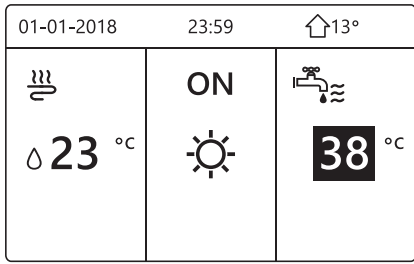

2) When the cursor is on the temperature of DHW mode. Press "ON/OFF" key to turn on/off the DHW mode.

If the space operation mode is ON, then following pages will display:

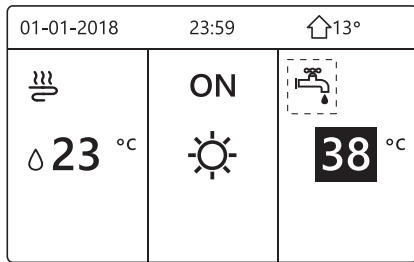
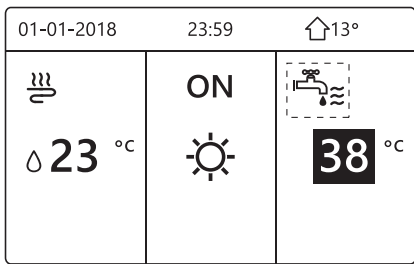

If the space operation mode is OFF, then following pages will display:

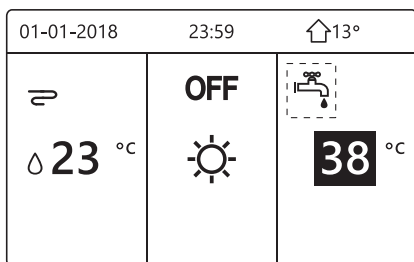
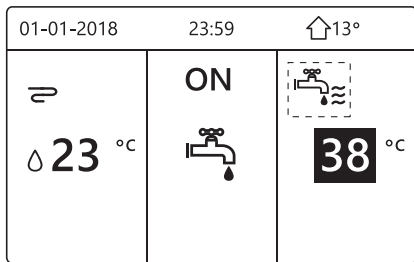

### 5.3 Adjusting the temperature

Press "◀", "▲" on home page, the black cursor will appear:

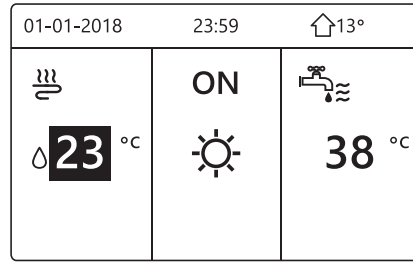

- If the cursor is on the temperature, use the "◀", "▶" to select and use "▼", "▲" to adjust the temperature.

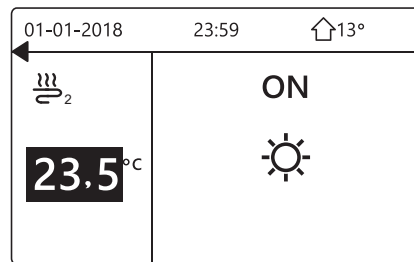
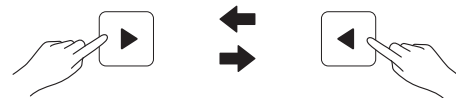
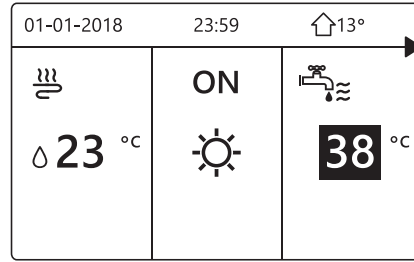
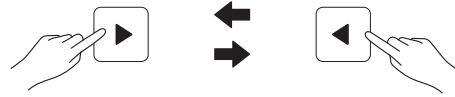
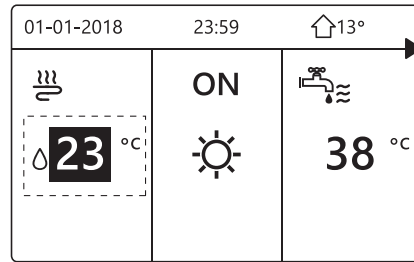

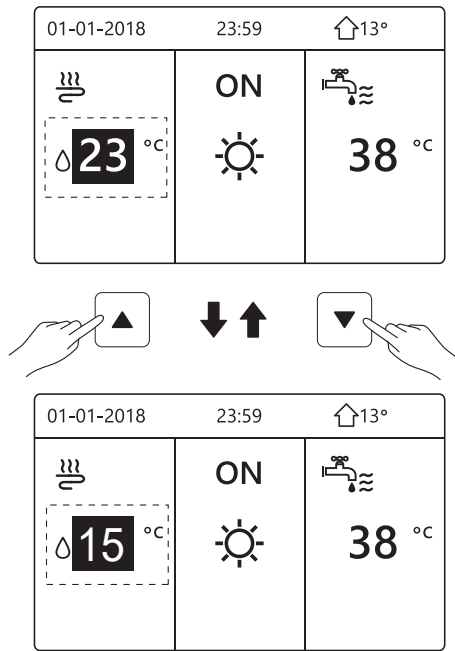

## 5.4 Adjusting space operation mode

- Adjusting space operation mode by interface  
Go to "MENU" > "OPERATION MODE". Press "OK", the following page will appear:

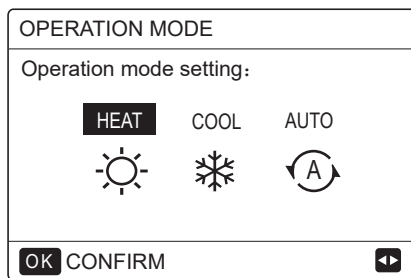

- There are three modes to be selected including HEAT, COOL and AUTO mode. Use the "◀", "▶" to scroll, press "OK" to select. Even you don't press OK button and exit the page by pressing BACK button, the mode would still be effective if the cursor had been moved to the operation mode.

If there is only HEAT(COOL) mode, the following page will appear:

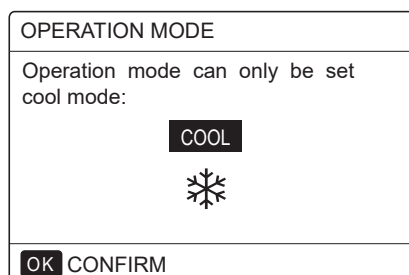
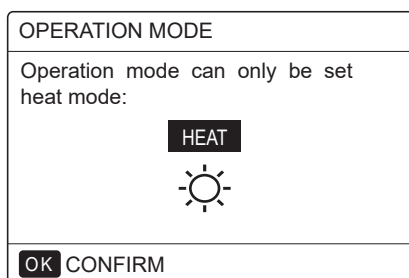

- The operation mode can not be changed.

If you select...	Then the space operation mode is...
HEAT	Always heating mode
COOL	Always cooling mode
AUTO	Automatically changed by the software based on the outdoor temperature (and depending on installer settings of the indoor temperature), and takes monthly restrictions into account. Note: Automatic changeover is only possible under certain conditions. See the "FOR SERVICEMAN"> "AUTO MODE SETTING" in "Installation and owner's manual".

- Adjust space operation mode by the room thermostat, see "ROOM THERMOSTAT" on "Installation and owner's manual".  
Go to "MENU">"OPERATION MODE", if you press any key to select or adjust, the page will appear:

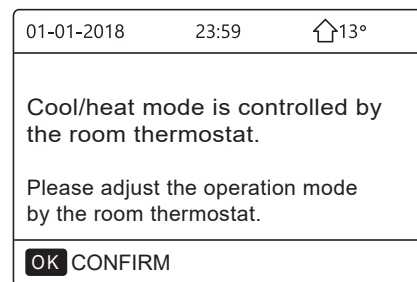

## 6 OPERATION

### 6.1 Operation Mode

See "5.4 Adjusting space operation mode"

### 6.2 Preset Temperature

PRESET TEMPERATUER has PRESET TEMP.\ WEATHER TEMP. SET\ECO MODE 3 items.

#### 6.2.1 PRESET TEMP.

PRESET TEMP. function is used to set different temperature on different time when the heat mode or cool mode is on.

- PRESET TEMP. =PRESET TEMPERATUER
- The PRESET TEMP. function will be off in these conditions.

- AUTO mode is running.
- TIMER or WEEKLY SCHEDULE is running.

- Go to "MENU" > "PRESTE TEMPERATURE" >"PRESET TEMP". Press "OK".

The following page will appear:



PRESET TEMPERATURE			1/2
PRESET TEMP.	WEATHER TEMP.SET	ECO MODE	
NO.	TIME	TEMP.	
1	<input type="checkbox"/>	00:00	25°C
2	<input type="checkbox"/>	00:00	25°C
3	<input type="checkbox"/>	00:00	25°C

PRESET TEMPERATURE			2/2
PRESET TEMP.	WEATHER TEMP.SET	ECO MODE	
NO.	TIME	TEMP.	
4	<input type="checkbox"/>	00:00	25°C
5	<input type="checkbox"/>	00:00	25°C
6	<input type="checkbox"/>	00:00	25°C

When double zone is activated, The PRESET TEMP. function only works for zone 1.

use "◀", "▶", "▼", "▲" to scroll and use "▼", "▲" to adjust the time and the temperature.

When the cursor is on "■", as the following page:

PRESET TEMPERATURE			1/2
PRESET TEMP.	WEATHER TEMP.SET	ECO MODE	
NO.	TIME	TEMP.	
1	<input checked="" type="checkbox"/>	00:00	25°C
2	<input type="checkbox"/>	00:00	25°C
3	<input type="checkbox"/>	00:00	25°C

OK  SELECT

You press "OK", and the "■" becomes "☑". The timer 1 is selected.

You press "OK" again, and the "☑" becomes "■". The timer 1 is unselected.

PRESET TEMPERATURE			1/2
PRESET TEMP.	WEATHER TEMP.SET	ECO MODE	
NO.	TIME	TEMP.	
1	<input checked="" type="checkbox"/>	08:00	35°C
2	<input checked="" type="checkbox"/>	12:00	25°C
3	<input checked="" type="checkbox"/>	15:00	35°C

OK  CANCEL

Use "◀", "▶", "▼", "▲" to scroll and use "▼", "▲" to adjust the time and the temperature. Six periods and six temperatures can be set.

For example: Now time is 8:00 and temperature is 30°C. We set the PRESET TEMP as following table. The following page will appear:

01-01-2018		8:00	↑ 13°
☁	↑ 08:00	ON	
💧	25 °C	☀	
🔋			

NO.	TIME	TEMPER
1	8:00	35°C
2	12:00	25°C
3	15:00	35°C
4	18:00	25°C
5	20:00	35°C
6	23:00	25°C

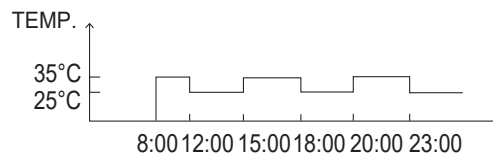

### INFORMATION

When the space operation mode is changed, the PRESET TEMP. is off automatically.

The PRESET TEMP. function can be used in the heat mode or cool mode. But if the operation mode is changed, the PRESET TEMP. function needs to be reset again.

The running preset temperature is valid when the unit is OFF. It will run according to the next preset temperature when the unit turn on again.

### 6.2.2 WEATHER TEMP. SET

- WEATHER TEMP. SET=WEATHER TEMPERATURE SET

- WEATHER TEMP.SET function is used to preset the desired water flow temperature depending on the outside air temperature. During the warmer weather the heating is reduced. To save energy, the weather temp.set can decrease the desired water flow temperature when the outdoor air temperature increased in heating mode.

Go to "MENU" > "PRESET TEMPERATURE" > "WEATHER TEMP. SET". Press "OK".

The following page will appear:

PRESET TEMPERATURE		
PRESET TEMP.	WEATHER TEMP.SET	ECO MODE
ZONE1 C-MODE LOW TEMP.		OFF
ZONE1 H-MODE LOW TEMP.		OFF
ZONE2 C-MODE LOW TEMP.		OFF
ZONE2 H-MODE LOW TEMP.		OFF
ON/OFF		ON/OFF

### **i** INFORMATION

- WEATHER TEMP. SET have four kinds of curves :1.the curve of the high temperature setting for heating,2.the curve of the low temperature setting for heating, 3.the curve of the high temperature setting for cooling ,4.the curve of the low temperature setting for cooling. It only have the curve of the high temperature setting for heating, if the high temperature is set for heating.

It only have the curve of the low temperature setting for heating, if the low temperature is set for heating.

It only have the curve of the high temperature setting for cooling, if the high temperature is set for cooling.

It only have the curve of the low temperature setting for cooling, if the low temperature is set for cooling.

- See "FOR SERVICEMAN"> "COOL MODE SETTING" and > "HEAT MODE SETTING" in "Installation and owner's manual".

- The desired temperature (T1S) can't be adjusted, when the temperature curve is set ON.

- If you want to use heat mode in zone 1 ,you select "ZONE1 H-MODE LOW TEMP". If you want to use cool mode in zone 1, you select "ZONE1 C-MODE LOW TEMP". If you select "ON", the following page will appear:

WEATHER TEMP. SET	
WEATHER TEMP. SET TYPE:	
1	2
3	4
5	6
7	8
9	
OK CONFIRM	

Use '◀', '▶' to scroll .Press "OK" to select.

PRESET TEMPERATURE		
PRESET TEMP.	WEATHER TEMP.SET	ECO MODE
ZONE1 C-MODE LOW TEMP		ON
ZONE1 H-MODE LOW TEMP		OFF
ZONE2 C-MODE LOW TEMP		OFF
ZONE2 H-MODE LOW TEMP		OFF
ON/OFF		ON/OFF

- If the weather TEMP.SET is activated,the desired temperature can not be adjusted on the interface.Press the "▼", "▲" to adjust the temperature on home page. The following page will appear:

01-01-2018	23:59	↑13°
Weather temp.set function is on. Do you want to turn off it?		
NO		YES
OK CONFIRM		

Move to "NO",press "OK" to come back to home page,move to "YES",press "OK" to reset the WEATHER TEMP. SET.

PRESET TEMPERATURE		
PRESET TEMP.	WEATHER TEMP.SET	ECO MODE
ZONE1 C-MODE LOW TEMP		OFF
ZONE1 H-MODE LOW TEMP		OFF
ZONE2 C-MODE LOW TEMP		OFF
ZONE2 H-MODE LOW TEMP		OFF
ON/OFF		ON/OFF

### 6.2.3 ECO MODE

ECO MODE is used to save energy. Go to "MENU" > "PRESET TEMPERATURE" > "ECO MODE". Press "OK" . The following page will appear:

PRESET TEMPERATURE		
PRESET TEMP.	WEATHER TEMP.SET	ECO MODE
CURRENT STATE		OFF
ECO TIMER		OFF
START		08:00
END		19:00
ON/OFF		ON/OFF

Press "ON/OFF" . The following page will appear:

ECO MODE SET	
ECO MODE SET TYPE:	
1	2
3	4
5	6
7	8
9	
OK CONFIRM	

Use '◀', '▶' to scroll. Press "OK" to select. The following page will appear:

PRESET TEMPERATURE		
PRESET TEMP.	WEATHER TEMP.SET	ECO MODE
CURRENT STATE		ON
ECO TIMER		OFF
START		08:00
END		19:00
ON/OFF		ON/OFF

Use "ON/OFF" to turn ON or OFF, and use '▼', '▲' to scroll.

PRESET TEMPERATURE		
PRESET TEMP.	WEATHER TEMP.SET	ECO MODE
CURRENT STATE		OFF
ECO TIMER		ON
START		08:00
END		19:00
ADJUST		

When the cursor is on the "START" or on the "END", you can use "◀", "▶", "▼", "▲" to scroll and use "▼", "▲" to adjust the time.

### INFORMATION

- ECO MODE SET have two kinds of curves :1.the curve of the high temperature setting for heating,2.the curve of the low temperature setting for heating, It only have the curve of the high temperature setting for heating, if the high temperature is set for heating.  
It only have the curve of the low temperature setting for heating, if the low temperature is set for heating.
- See "FOR SERVICEMAN">"HEAT MODE SETTING" in "Installation and owner's manual".
- The desired temperature (T1S) can't be adjusted, when the ECO mode is ON.
- You can select the low or high temperature setting for heating to see the "Table 1~2".
- If ECO MODE is ON and ECO TIMER is OFF, the unit runs ECO mode all the time.
- If ECO MODE is ON and ECO TIMER is ON, the unit runs ECO mode according to the start time and end time.

## 6.3 Domestic Hot Water(DHW)

DHW mode typically consists of the following :

- 1) DISINFECT
- 2) FAST DHW
- 3) TANK HEATER
- 4) DHW PUMP

### 6.3.1 Disinfect

The DISINFECT function is used to kill the legionella. In the disinfect function, the tank temperature will be reached 65~70 °C forcibly. The disinfect temperature is set in FOR SERVICEMAN. See "FOR SERVICEMAN" > "DHW MODE" > "DISINFECT" in "Installation and owner's manual (M-thermal split indoor unit)".

Go to "MENU" > "DOMESTIC HOT WATER" > "DISINFECT". Press "OK". The following page will appear:

DOMESTIC HOT WATER (DHW)			
DIS-INFECT	FAST DHW	TANK HEATER	DHW PUMP
CURRENT STATE			ON
OPERATE DAY			FRI
START			23:00
ON/OFF			ON/OFF



DOMESTIC HOT WATER (DHW)			
DIS-INFECT	FAST DHW	TANK HEATER	DHW PUMP
CURRENT STATE			OFF
OPERATE DAY			FRI
START			23:00
ON/OFF			ON/OFF

Use "◀", "▶", "▼", "▲" to scroll and use "▼", "▲" to adjust the parameters when setting "OPERATE DAY" and "START". If the OPERATE DAY is set FRIDAY and the START is set 23:00, the disinfect function will activate on 23:00 Friday. If the disinfect function is running, the following page will appear:

01-01-2018	23:59	13°
23.5 °C	ON	38 °C

### 6.3.2 Fast DHW

The FAST DHW function is used to force the system to operate in DHW mode.

The heat pump and the booster heater or addition heater will operate for DHW mode together, and the DHW desired temperature will be changed to 60 C.

Go to MENU > DOMESTIC HOT WATER > FAST DHW. Press "OK":

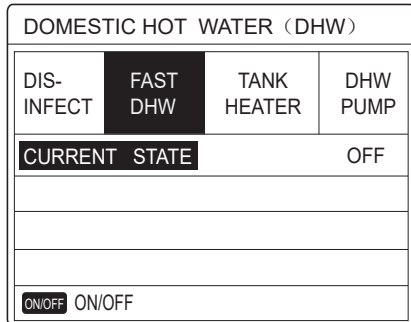
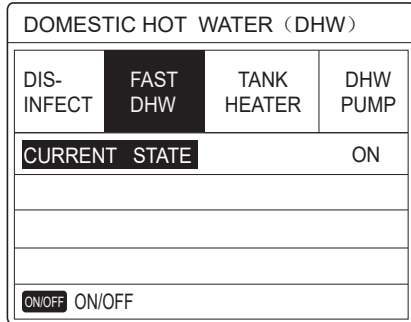

Use "ON/OFF" key to select ON or "OFF".

#### **i** INFORMATION

If CURRENT STATE is OFF, the FAST DHW is invalid, and if CURRENT STATE is ON, the FAST DHW function is effective. The FAST DHW function is once effective.

### 6.3.3 TANK HEATER

The tank heater function is used to force the tank heater to heat the water in tank. In the same situation, the cooling or heating is required and the heat pump system is operating for cooling or heating, however there still is a demand for the hot water.

Also, even if the heat pump system fails, TANK HEATER can be used to heat water in tank.

Go to "MENU" > "DOMESTIC HOT WATER" > "TANK HEATER". Press "OK".

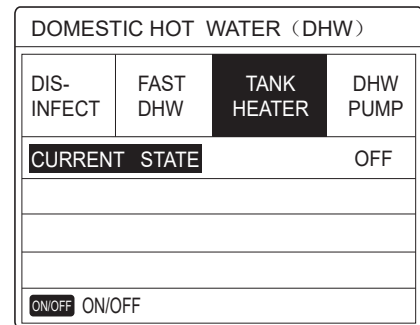
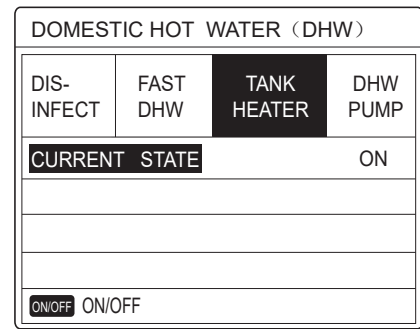

Use "ON/OFF" to select ON or OFF. Use "BACK" to exit.

If TANK HEATER is effect, the following page will appear:

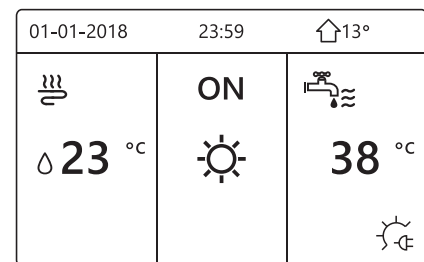

#### **i** INFORMATION

If CURRENT STATE is OFF, TANK HEATER is invalid. If the T5(sensor of tank) is fault ,tank heater can't work.

### 6.3.4 DHW Pump

The DHW PUMP function is used to return water of the water net. Go to "MENU" > "DOMESTIC HOT WATER" > "DHW PUMP". Press "OK". The following page will appear:

DOMESTIC HOT WATER (DHW) 1/2			
DIS-INFECT	FAST DHW	TANK HEATER	DHW PUMP
NO.	START	NO.	START
T1 <input type="checkbox"/>	00:00	T4 <input type="checkbox"/>	00:00
T2 <input type="checkbox"/>	00:00	T5 <input type="checkbox"/>	00:00
T3 <input type="checkbox"/>	00:00	T6 <input type="checkbox"/>	00:00

DOMESTIC HOT WATER (DHW) 2/2			
DIS-INFECT	FAST DHW	TANK HEATER	DHW PUMP
NO.	START	NO.	START
T7 <input type="checkbox"/>	00:00	T10 <input type="checkbox"/>	00:00
T8 <input type="checkbox"/>	00:00	T11 <input type="checkbox"/>	00:00
T9 <input type="checkbox"/>	00:00	T12 <input type="checkbox"/>	00:00

Move to "■", press "OK" to select or unselect. (  the timer is selected.  the timer is unselected.)

DOMESTIC HOT WATER (DHW) 1/2			
DIS-INFECT	FAST DHW	TANK HEATER	DHW PUMP
NO.	START	NO.	START
T1 <input checked="" type="checkbox"/>	00:00	T4 <input type="checkbox"/>	00:00
T2 <input type="checkbox"/>	00:00	T5 <input type="checkbox"/>	00:00
T3 <input type="checkbox"/>	00:00	T6 <input type="checkbox"/>	00:00

Use "◀", "▶", "▼", "▲" to scroll and use "▼", "▲" to adjust the parameters.

For example: you have set the parameter about the DHW PUMP (See "FOR SERVICEMAN" > "DHW MODE SETTING" on "Installation and owner's manual"). PUMP RUNNING TIME is 30 minutes.

Set as follows:

NO.	START
1	6:00
2	7:00
3	8:00
4	9:00

The PUMP will run as follows:

PUMP

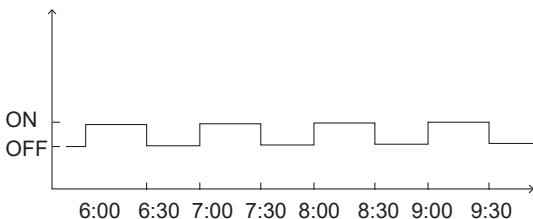

## 6.4 Schedule

SCHEDULE menu contents as follows:

- 1) TIMER
- 2) WEEKLY SCHEDULE
- 3) SCHEDULE CHECK
- 4) CANCEL TIMER

### 6.4.1 Timer

If the weekly schedule function is on, the timer is off, the later setting is effective. If the Timer is activated, ⌚ is displayed on home page.

SCHEDULE 1/2				
TIMER	WEEKLY SCHEDULE	SCHEDULE CHECK	CANCEL TIMER	
NO.	START	END	MODE	TEMP
1 <input type="checkbox"/>	00:00	00:00	HEAT	0°C
2 <input type="checkbox"/>	00:00	00:00	HEAT	0°C
3 <input type="checkbox"/>	00:00	00:00	HEAT	0°C

SCHEDULE 2/2				
TIMER	WEEKLY SCHEDULE	SCHEDULE CHECK	CANCEL TIMER	
NO.	START	END	MODE	TEMP
4 <input type="checkbox"/>	00:00	00:00	HEAT	0°C
5 <input type="checkbox"/>	00:00	00:00	HEAT	0°C
6 <input type="checkbox"/>	00:00	00:00	HEAT	0°C

- Use "◀", "▶", "▼", "▲" to scroll and use "▼", "▲" to adjust the time, the mode and the temperature.

Move to "■", press "OK" to select or unselect. (  the timer is selected.  the timer is unselected.) six timers can be set.

If you want to cancel the TIMER, you move the cursor to "■", press "OK", the  become , the timer is invalid.

If you set the start time later than the end time or the temperature out of range of the mode. The following page will appear:

SCHEDULE			
TIMER	WEEKLY SCHEDULE	SCHEDULE CHECK	CANCEL TIMER
Timer1 is useless.			
Please check the timer setting and temperature setting.			
OK CONFIRM			

## Example:

Six timer is set as following:

NO.	START	END	MODE	TEMP
T1	1: 00	3: 00	DHW	50°C
T2	7: 00	9: 00	HEAT	28°C
T3	11: 30	13: 00	COOL	20°C
T4	14: 00	16: 00	HEAT	28°C
T5	15: 00	19: 00	COOL	20°C
T6	18: 00	23: 30	DHW	50°C

The unit will run as following:

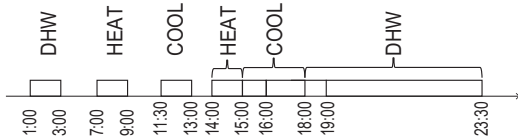

The operation of the controller at the following time:

TIME	The operatin of the controller
1: 00	DHW mode is turned ON
3: 00	DHW mode is turned OFF
7: 00	HEAT MODE is turned ON
9: 00	HEAT MODE is turned OFF
11: 30	COOL MODE is turned ON
13: 00	COOL MODE is turned OFF
14: 00	HEAT MODE is turned ON
15: 00	COOL MODE is turned ON and HEAT MODE is turned OFF
18: 00	DHW MODE is turned ON and COOL MODE is turned OFF
23: 30	DHW mode is turned OFF

### **i** INFORMATION

If the start time is same to the end time in one timer, the timer is invalid.

## 6.4.2 Weekly schedule

If the timer function is on and the weekly schedule is off, the later setting is effective. If WEEKLY SCHEDULE is activated, **7** is displayed on the home page.

Go to "MENU" > "SCHEDULE" > "WEEKLY SCHEDULE". Press "OK". The following page will appear:

SCHEDULE			
TIMER	WEEKLY SCHEDULE	SCHEDULE CHECK	CANCEL TIMER
MON.	TUE.	WED.	THU. FRI. SAT. SUN.
<input checked="" type="checkbox"/>	<input type="checkbox"/>	<input type="checkbox"/>	<input type="checkbox"/>
ENTER		CANCEL	
OK MON SELECT		<input type="button" value="↕"/> <input type="button" value="↔"/>	

First select the days of the week you wish to schedule. Use "◀", "▶" to scroll, press "OK" to select on unselect the day.

"**MON**" means that the day is selected, "MON" means that the day is unselected.

### **i** INFORMATION

We must set two days at least when we want to enable WEEKLY SCHEDULE function.

SCHEDULE			
TIMER	WEEKLY SCHEDULE	SCHEDULE CHECK	CANCEL TIMER
MON.	TUE.	WED.	THU. FRI. SAT. SUN.
<input type="checkbox"/>	<input type="checkbox"/>	<input type="checkbox"/>	<input checked="" type="checkbox"/>
ENTER		CANCEL	
OK MON SELECT		<input type="button" value="↕"/> <input type="button" value="↔"/>	

Use "◀" or "▶" to SET, press "ENTER". The Monday to Friday are selected to be scheduled and they have the same schedule.

The following pages will appear:

SCHEDULE				1/2
TIMER	WEEKLY SCHEDULE	SCHEDULE CHECK	CANCEL TIMER	
NO.	START	END	MODE	TEMP
<b>1</b>	<input type="checkbox"/> 00:00	<input type="checkbox"/> 00:00	HEAT	0°C
2	<input type="checkbox"/> 00:00	<input type="checkbox"/> 00:00	HEAT	0°C
3	<input type="checkbox"/> 00:00	<input type="checkbox"/> 00:00	HEAT	0°C
				<input type="button" value="↕"/> <input type="button" value="↔"/>

SCHEDULE				2/2
TIMER	WEEKLY SCHEDULE	SCHEDULE CHECK	CANCEL TIMER	
NO.	START	END	MODE	TEMP
<b>4</b>	<input type="checkbox"/> 00:00	<input type="checkbox"/> 00:00	HEAT	0°C
5	<input type="checkbox"/> 00:00	<input type="checkbox"/> 00:00	HEAT	0°C
6	<input type="checkbox"/> 00:00	<input type="checkbox"/> 00:00	HEAT	0°C
				<input type="button" value="↕"/> <input type="button" value="↔"/>



Use "◀", "▶", "▼", "▲" to scroll and adjust the time, the mode and the temperature. Timers can be set, including start time and end time, mode and temperature. The mode includes heat mode, cool mode and DHW mode.

The setting method refer to timer setting. The end time must be later than the start time. Otherwise this will show that Timer is useless.

### 6.4.3 Schedule check

schedule check can only check the weekly schedule.

Go to "MENU" > "SCHEDULE" > "SCHEDULE' CHECK". Press "OK". The following page will appear:



SCHEDULE			
TIMER	WEEKLY SCHEDULE	SCHEDULE CHECK	CANCEL TIMER
WEEKLY SCHEDULE CHECK			
OK ENTER  			

WEEKLY SCHEDULE CHECK					
DAY	NO	MODE	SET	START	END
MON <input type="checkbox"/>	T1	<input type="checkbox"/> HEAT	0°C	00:00	00:00
	T2	<input type="checkbox"/> HEAT	0°C	00:00	00:00
	T3	<input type="checkbox"/> HEAT	0°C	00:00	00:00
	T4	<input type="checkbox"/> HEAT	0°C	00:00	00:00
	T5	<input type="checkbox"/> HEAT	0°C	00:00	00:00
	T6	<input type="checkbox"/> HEAT	0°C	00:00	00:00

Press "▼", "▲", the timer from Monday to Sunday will appear:







### 6.4.4 CANCEL TIMER

Go to "MENU" > "SCHEDULE" > "CANCEL TIMER". Press "OK". The following page will appear:





SCHEDULE			
TIMER	WEEKLY SCHEDULE	SCHEDULE CHECK	CANCEL TIMER
Do you want to cancel the timer and weekly schedule?			
NO		YES	
OK ENTER  			

Use "◀", "▶", "▼", "▲" to move to "YES", press "OK" to cancel timer. If you want to exit CANCEL TIMER, press "BACK".

If TIMER or WEEKLY SCHEDULE is activated, timer icon "🕒" or weekly schedule icon "7" will display on the home page.

01-01-2018 	23:59	  13°
 23.5 °C	ON 	 38 °C

If TIMER or WEEKLY SCHEDULE is canceled, icon "🕒" or "7" will disappear on the home page.

01-01-2018 	23:59	 13°
 23.5 °C	ON 	 38 °C

### INFORMATION

You have to reset TIMER/WEEKLY SCHEDULE, if you change the WATER FLOW TEMP. to the ROOM TEMP. or you change the ROOM TEMP. to the WATER FLOW TEMP. The TIMER or WEEKLY SCHEDULE is invalid, if ROOM THERMOSTAT is effect.

### INFORMATION

- The ECO has the highest priority, the TIMER or WEEKLY SCHEDULE has the second priority and the PRESET TEMP. or WEATHER TEMP. SET has the lowest priority.
- The PRESET TEMP. or WEATHER TEMP. SET becomes invalid, when we set the ECO valid. We must reset the PRESET TEMP. or WEATHER TEMP. SET when we set the ECO invalid.
- TIMER or WEEKLY SCHEDULE is invalid when ECO is valid. TIMER or WEEKLY SCHEDULE is activated when the ECO is not running.
- TIMER and WEEKLY SCHEDULE are on the same priority. The later setting function is valid. The PRESET TEMP. becomes invalid when TIMER or WEEKLY SCHEDULE is valid. The WEATHER TEMP. SET is not affected by the setting of TIMER or WEEKLY SCHEDULE.
- PRSET TEMP. and WATHER TEMP.SET are on the same priority. The later setting function is valid.

### INFORMATION

All about the time set items(PRESET TEMP. , ECO DISINFECT, DHW PUMP, TIMER, WEEKLY SCHEDULE, SILENCE MODE , HOLIDAY HOME), the ON/OFF of the corresponding function can be activated from the start time to the end time.

## 6.5 Options

OPTIONS menu contents as following:

- 1) SILENT MODE
- 2) HOLIDAY AWAY
- 3) HOLIDAY HOME
- 4) BACKUP HEATER

### 6.5.1 Silent Mode

The SILENT MODE is used to decrease the sound of the unit. However, it also decreases the heating/cooling capacity of the system. There are two silent mode levels. level2 is more silent than level1, and the heating or cooling capacity is also more decreasing.

There are two method to use the silent mode:

- 1) silent mode in all time;
- 2) silent mode in timer.

- Go to the home page to check if silent mode is activated. If the silent mode is activated, "☾\*" will display on the home page.

- Go to "MENU" > "OPTIONS" > "SILENT MODE". Press "OK". The following page will appear:

OPTIONS				1/2
SILENT MODE	HOLIDAY AWAY	HOLIDAY HOME	BACKUP HEATER	
CURRENT STATE				OFF
SILENT LEVEL				LEVEL 1
TIMER1 START				12:00
TIMER1 END				15:00
ON/OFF				ON/OFF

Use "ON/OFF" to select ON or OFF.

Description:

If CURRENT STATE is OFF, SILENT MODE is invalid.

When you select SILENT LEVEL, and press "OK" or "▶". The following page will appear:

OPTIONS				1/2
SILENT MODE	HOLIDAY AWAY	HOLIDAY HOME	BACKUP HEATER	
CURRENT STATE				ON
SILENT LEVEL				LEVEL 1
TIMER1 START				12:00
TIMER1 END				15:00
ADJUST				

LEVEL 1

OPTIONS				1/2
SILENT MODE	HOLIDAY AWAY	HOLIDAY HOME	BACKUP HEATER	
CURRENT STATE				ON
SILENT LEVEL				LEVEL 2
TIMER1 START				12:00
TIMER1 END				15:00
ADJUST				

LEVEL 2

You can use "▼", "▲" to select level 1 or level 2. Press "OK".

If the silent TIMER is selected, Press "OK" to enter, the following page will appear.

OPTIONS				2/2
SILENT MODE	HOLIDAY AWAY	HOLIDAY HOME	BACKUP HEATER	
TIMER1				OFF
TIMER2 START				22:00
TIMER2 END				07:00
TIMER2				OFF
ADJUST				

There are two timers for setting. Move to "■", press "OK" to select or unselect.

If the two time are both unselected, the silent mode will operate in all time. Otherwise, it will operate according as the time.

### 6.5.2 Holiday Away

- If the holiday away mode is activated, "☾" will display on the home page.

The holiday away function is used to prevent frozen in the winter during the outside holiday, and return the unit before the end of the holiday.

Go to "MENU" > "OPTIONS" > "HOLIDAY AWAY". Press "OK". The following page will appear:

OPTIONS				1/2
SILENT MODE	HOLIDAY AWAY	HOLIDAY HOME	BACKUP HEATER	
CURRENT STATE				OFF
DHW MODE				ON
DISINFECT				ON
HEAT MODE				ON
ON/OFF				ON/OFF

OPTIONS				2/2
SILENT MODE	HOLIDAY AWAY	HOLIDAY HOME	BACKUP HEATER	
FROM				00-00-2000
UNTIL				00-00-2000
ADJUST				

Usage example: You go away during the winter. The current date is 2018-01-31, two days later is 2018-02-02, it is the beginning date of the holiday.

- If you are in the following situation:
  - In 2 days, you go away for 2 weeks during the winter.
  - You want to save energy, but prevent your house from freezing.



Then you can do the following:

- 1) Configure the holiday away the following settings:
  - 2) Activate the holiday mode.
- Go to "MENU" > "OPTIONS" > "HOLIDAY AWAY". Press "OK".  
Use "ON/OFF" to select "OFF" or "ON" and use "◀", "▶", "▼", "▲" to scroll and adjust.

Setting	Value
Holiday away	ON
From	2 February 2018
Until	16 February 2018
Operation mode	Heating
disinfect	ON

### **i** INFORMATION

- If DHW mode in holiday away mode is ON, The disinfect set by user is invalid.
- If holiday away mode is ON, The timer and weekly schedule are invalid except exit.
- If the CURRENT STATE is OFF, the HOLIDAY AWAY is OFF.
- If the CURRENT STATE is ON, the HOLIDAY AWAY is ON.
- Disinfecting the unit on 23:00 of the last day if disinfect is ON.
- When in holiday away mode, the climate related curves previously set is invalid, and the curves will automatically take effect after the holiday away mode is ends.
- The preset temperature is invalid when in holiday away mode, but the preset value still display on the main page.

### 6.5.3 Holiday Home

The holiday home function is used to deviate from the normal schedules without having to change them during the holiday at home.

- During your holiday, you can use the holiday mode to deviate from your normal schedules without having to change them.

Period	Then...
Before and after your holiday	Your normal schedules will be used.
During your holiday	The configured holiday settings will be used.

If the holiday home mode is activated,  will display on the home page.  
Go to "MENU" > "OPTIONS" > "HOLIDAY HOME". Press "OK". The following page will appear:

OPTIONS			
SILENT MODE	HOLIDAY AWAY	HOLIDAY HOME	BACKUP HEATER
CURRENT STATE			OFF
FROM		00-00-2000	
UNTIL		00-00-2000	
TIMER		ENTER	
ON/OFF ON/OFF			

Use "ON/OFF" to select "OFF" or "ON" and use "◀", "▶", "▼", "▲" to scroll and adjust.

If the CURRENT STATE is OFF, the HOLIDAY HOME is OFF.

If the CURRENT STATE is ON, the HOLIDAY HOME is ON.

Use "▼", "▲" to adjust the date.

- Before and after your holiday, your normal schedule will be used.
- During your holiday, you save energy and prevent your house from freezing.

### **i** INFORMATION

You have to exit Holiday away or Holiday home, if you change the operation mode of the unit.

### 6.5.4 Backup Heater

- The BACKUP HEATER function is used to force the backup heater. Go to "MENU" > "OPTIONS" > "BACKUP HEATER". Press "OK". If IBH and AHS is set invalid by DIP switch on the main control board of hydraulic module, The following page will appear:

OPTIONS			
SILENT MODE	HOLIDAY AWAY	HOLIDAY HOME	BACKUP HEATER
			

IBH=Indoor unit backup heater.  
AHS=Additional heating source.

- If IBH and AHS is set valid by DIP switch on the main control board of hydraulic module, The following page will appear:

OPTIONS			
SILENT MODE	HOLIDAY AWAY	HOLIDAY HOME	BACKUP HEATER
BACKUP HEATER			ON
ON/OFF ON/OFF			

Use "ON/OFF" to select "OFF" or "ON" .

### **i** INFORMATION

- If the operation mode is auto mode in space heating or cooling side, the backup heater function can not be selected.
- The BACKUP HEATER function is invalid when only ROOM HEAT MODE enabled.

## 6.6 Child Lock

The CHILD Lock function is used to prevent children error operation. The mode setting and temperature adjusting can be locked or unlocked by using CHILD LOCK function. Go to " MENU " > "CHILD LOCK". The page is displayed:

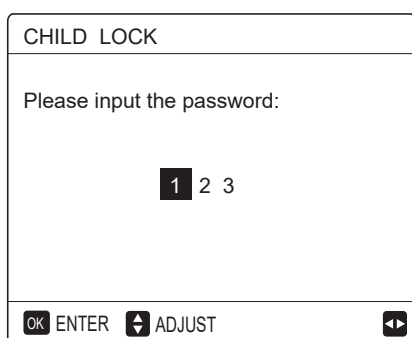

Input the current password, the following page will appear:

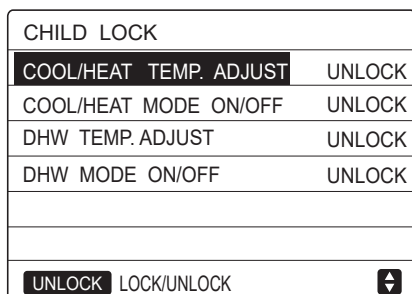

Use "▼", "▲" to scroll and "ON/OFF" to select LOCK or UNLOCK.

The cool/heat temperature can't be adjusted when the COOL/HEAT TEMP. ADJUST is locked. If you want to adjust the cool/heat temperature when cool/heat temperature is locked, the following page will appear:

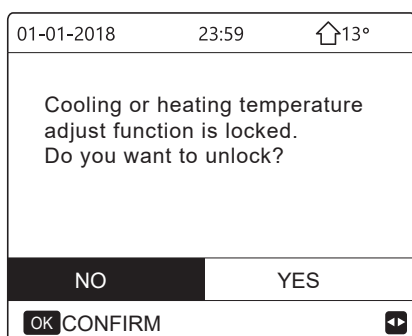

The cool/heat mode can't turn on or off when the COOL/HEAT MODE ON/OFF is locked. If you want to turn on or off the cool/heat mode when COOL/HEAT MODE ON/OFF is locked, the following page will appear:

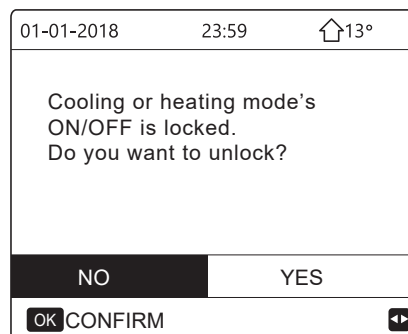

The DHW temperature can't be adjusted when the DHW TEMP. ADJUST is locked. If you want to adjust the DHW temperature when DHW TEMP. ADJUST is locked, the following page will appear:

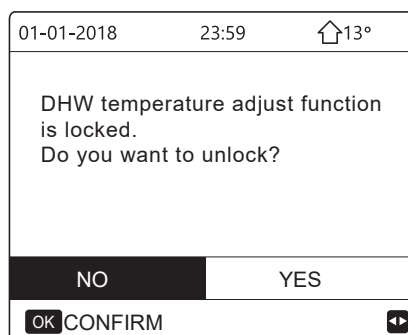

The DHW mode can't turn on or off when the DHW MODE ON/OFF is locked. If you want to turn on or off the DHW mode when DHW MODE ON/OFF is locked, the following page will appear:

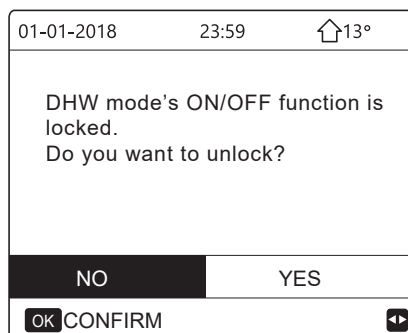

## 6.7 Service information

### 6.7.1 About service information

Service information menu contents as following:

- 1) SERVICE CALL
- 2) ERROR CODE
- 3) PARAMETER
- 4) DISPLAY

### 6.7.2 How to go to service information menu

- Go to "MENU" > "SERVICE INFORMATION". Press "OK". The following page will appear:

The service call can show the service phone or mobile number. The installer can input the phone number. See "FOR SERVICEMAN".

SERVICE INFORMATION			
SERVICE CALL	ERROR CODE	PARAMETER	DISPLAY
PHONE NO.	00000000000000		
MOBILE NO.	00000000000000		

Error code is used to show when the fault or protection happens and shows the meaning of the error code.

SERVICE INFORMATION			
SERVICE CALL	ERROR CODE	PARAMETER	DISPLAY
E2	#00	14:10	01-01-2018
E2	#00	14:00	01-01-2018
E2	#00	13:50	01-01-2018
E2	#00	13:20	01-01-2018
OK ENTER			

Press OK the page will appear:

SERVICE INFORMATION 1/2			
SERVICE CALL	ERROR CODE	PARAMETER	DISPLAY
E2	#00	14:10	01-01-2018
E2	#00	14:00	01-01-2018
E2	#00	13:50	01-01-2018
E2	#00	13:20	01-01-2018
OK ENTER			

press OK to show the meaning of the error code:

01-01-2018	23:59	🏠 13°
E2 communication fault between controller and indoor unit		
Please contact your dealer.		
OK CONFIRM		#00

### **i** INFORMATION

A total of eight fault codes can be recorded.

The parameter function is used to display the main parameter, there are two pages to show the parameter:

SERVICE INFORMATION 1/2			
SERVICE CALL	ERROR CODE	PARAMETER	DISPLAY
		ROOM SET TEMP.	26°C
		MAIN SET TEMP.	55°C
		TANK SET TEMP.	55°C
		ROOM ACTUAL TEMP.	24°C

SERVICE INFORMATION 2/2			
SERVICE CALL	ERROR CODE	PARAMETER	DISPLAY
		MAIN ACTUAL TEMP.	26°C
		TANK ACTUAL TEMP.	55°C
		SMART GRID RUNNING TIME	0 Hrs

The DISPLAY function is used to set the interface:

SERVICE INFORMATION 1/2			
SERVICE CALL	ERROR CODE	PARAMETER	DISPLAY
		TIME	12:30
		DATE	08-08-2018
		LANGUAGE	EN
		BACKLIGHT	ON
OK ENTER			

SERVICE INFORMATION 2/2			
SERVICE CALL	ERROR CODE	PARAMETER	DISPLAY
		BUZZER	ON
		SCREEN LOCK TIME	120SEC
		SMART GRID RUNNING TIME	2 Hrs
ON/OFF ON/OFF			

Use "OK" to enter and use "◀", "▶", "▼", "▲" to scroll.

## 6.8 Operation Parameter

This menu is for installer or service engineer reviewing the operation parameter.

- At home page, go to "MENU" > "OPERATION PARAMETER".
- Press "OK". There are six pages for the operating parameter as following. Use "▼", "▲" to scroll.

OPERATION PARAMETER	#01
ONLINE UNITS NUMBER	1
OPERATE MODE	COOL
SV1 STATE	ON
SV2 STATE	OFF
SV3 STATE	OFF
PUMP_I	ON
ADDRESS	1/9

OPERATION PARAMETER	#01
PUMP_O	OFF
PUMP_C	OFF
PUMP_S	OFF
PUMP_D	OFF
PIPE BACKUP HEATER	OFF
TANK BACKUP HEATER	ON
ADDRESS	2/9

OPERATION PARAMETER	#01
GAS BOILER	OFF
T1 LEAVING WATER TEMP.	35°C
WATER FLOW	1.72m <sup>3</sup> /h
HEAT PUMP CAPACTIY	11.52kW
POWER CONSUM	1000kWh
Ta ROOM TEMP.	25°C
ADDRESS	3/9

OPERATION PARAMETER	#01
T5 WATER TANK TEMP.	53°C
Tw2 CIRCUIT2 WATER TEMP.	35°C
TIS' C1 CLI. CURVE TEMP.	35°C
TIS2' C2 CLI. CURVE TEMP.	35°C
TW_O PLATE W-OUTLET TEMP.	35°C
TW_I PLATE W-INLET TEMP.	30°C
ADDRESS	4/9

OPERATION PARAMETER	#01
Tbt1 BUFFERTANK_UP TEMP.	35°C
Tbt2 BUFFERTANK_LOW TEMP.	35°C
Tsolar	25°C
IDU SOFTWARE	01-09-2019V01
ADDRESS	5/9

OPERATION PARAMETER	#01
ODU MODEL	6kW
COMP.CURRENT	12A
COMP.FREQUENCY	24Hz
COMP.RUN TIME	54 MIN
COMP.TOTAL RUN TIME	1000Hrs
EXPANSION VALVE	200P
ADDRESS	6/9

OPERATION PARAMETER	#01
FAN SPEED	600R/MIN
IDU TARGET FREQUENCY	46Hz
FREQUENCY LIMITED TYPE	5
SUPPLY VOLTAGE	230V
DC GENERATRIX VOLTAGE	420V
DC GENERATRIX CURRENT	18A
ADDRESS	7/9

OPERATION PARAMETER	#01
TW_O PLATE W-OUTLET TEMP.	35°C
TW_I PLATE W-INLET TEMP.	30°C
T2 PLATE F-OUT TEMP.	35°C
T2B PLATE F-IN TEMP.	35°C
Th COMP. SUCTION TEMP.	5°C
Tp COMP. DISCHARGE TEMP.	75°C
ADDRESS	8/9

OPERATION PARAMETER	#01
T3 OUTDOOR EXCHANGE TEMP.	5°C
T4 OUTDOOR AIR TEMP.	5°C
TF MODULE TEMP.	55°C
P1 COMP. PRESSURE	2300kPa
ODU SOFTWARE	01-09-2018V01
HMI SOFTWARE	01-09-2018V01
ADDRESS	9/9

### INFORMATION

The power consumption parameter is optional. If some parameter is not be activated in the system, the parameter will show "--". The heat pump capacity is for reference only, not used to judge the ability of the unit. The accuracy of sensor is ±1°C. The flow rates parameters are calculated according to the pump running parameters, the deviation is different at different flow rates, the maximum of deviation is 15%. The flow parameters are calculated according to the electrical parameters of the pump operation. The operating voltage is different and the deviation is different. The display value is 0 when the voltage is less than 198V.

## 6.9 For Serviceman

### 6.9.1 About For Serviceman

FOR SERVICEMAN is used for installer and service engineer.

- Setting the function of equipment.
- Setting the parameters.

### 6.9.2 How To Go To For Serviceman

Go to "MENU" > "FOR SERVICEMAN". Press "OK".

FOR SERVICEMAN	
Please input password:	
2 3 4	
OK ENTER	ADJUST

- The FOR SERVICEMAN is used for installer or service engineer. It is NOT intended the home owner alters setting with this menu.
- It is for this reason password protection is required to prevent unauthorised access to the service settings.
- The password is 234.

### 6.9.3 How To Exit For SERVICEMAN

If you have set all the parameter.  
Press "BACK", the following page will appear:

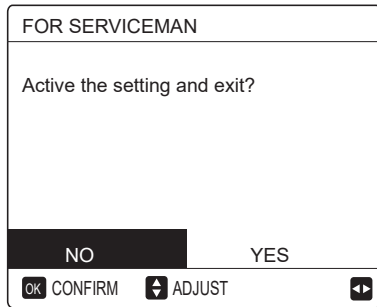

Select "YES" and press "OK" to exit the FOR SERVICEMAN.  
After exiting the FOR SERVICEMAN, the unit will be turned off.

## 6.10 Network Configuration Guidelines

- The wired controller realizes intelligent control with a built-in module, which receives control signal from the APP.
- Before connecting the WLAN, please check for it if the router in your environment is active and make sure that the wired controller is well-connected to the wireless signal.
- During the Wireless distribution process, the LCD icon "📶" flashes to indicate that the network is being deployed. After the process is completed, the icon "📶" will be constantly on.

### 6.10.1 Wired Controller Setting

The wired controller settings include AP MODE and RESTORE WLAN SETTING.

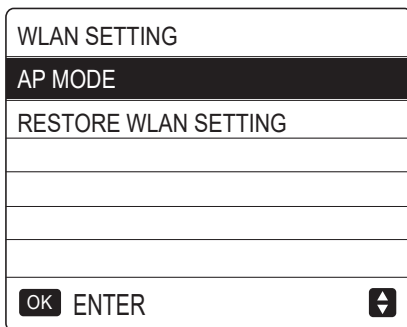

- Activate the WLAN by interface. Go to "MENU"> "WLAN SETTING"> "AP MODE".  
Press "OK", the following page will appear:

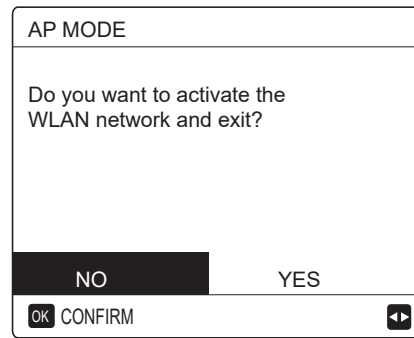

Use "◀", "▶" to move to "YES", press "OK" to select AP mode.  
Select AP Mode correspondingly on the mobile device and continue the follow-up settings according to the APP prompts.

### ⚠ CAUTION

After enter Ap mode, if it's not connected with mobile phone, the LCD icon "📶" will flash 10 minutes then disappear.  
If it's connected with the mobile phone, the icon "📶" will be constantly display.

- Restore WLAN setting by interface. Go to "MENU"> "WLAN SETTING"> "RESTORE WLAN SETTING".  
Press "OK", the following page will appear:

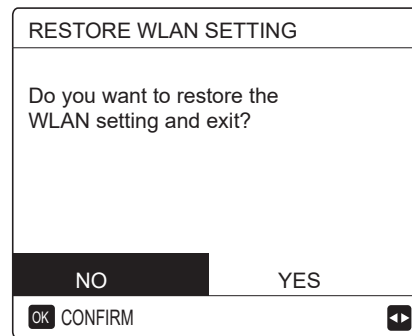

Use "◀", "▶" to move to "YES", press "OK" to restore WLAN setting. Complete the above operation and wireless configuration is reset.

- AP Mode connecting WLAN:

### 6.10.2 Mobile Device Setting

AP Mode is available for wireless distribution on mobile device side.

- AP Mode connecting WLAN:

#### (1) Install APP

① Please research "Comfort Home" in APP STORE or GOOGLE PLAY to install the APP.

#### (2) Sign in/Sign up

Please input your registration code.  
Or scan the QR code on the controller packaging box if existed.  
And register your account according to the guidance.

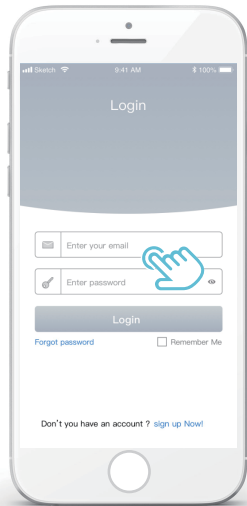
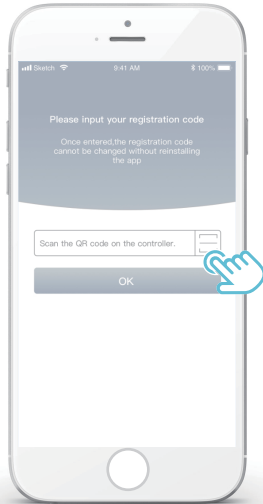

### 6.10.3 Add Home Appliances:

1) Add your device following the guidance.

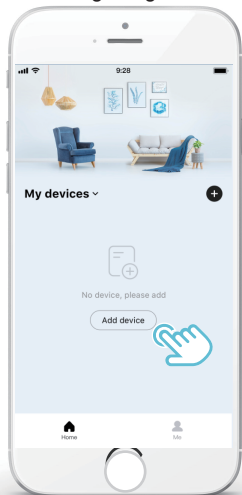

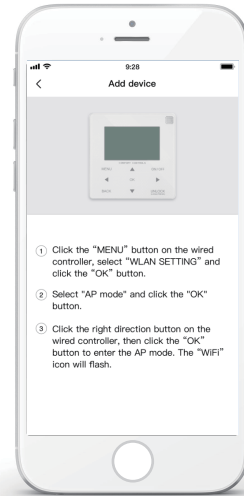

2) Operate the wired controller according to APP prompts.

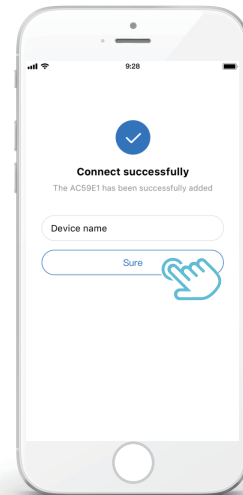

3) Wait for the home appliance to connect, and click "Sure".



- 4) After the appliance is successfully connected, the LCD icon “

 **Warning and troubleshooting for networking failures**

When the product is connected to the network, please make sure that the phone is as close as possible to the product.

We only support 2.4GHz band routers at present.

Special characters (punctuation, spaces, etc.) are not recommended as part of the WLAN name.

It is recommended that you connect no more than 10 devices to a single router lest home appliances are affected by weak or unstable network signal.

If the password of the router or WLAN is changed, clear all settings and reset the appliance.

The contents of APP might change in version updates and actual operation shall prevail.

**6.11 SN VIEW**

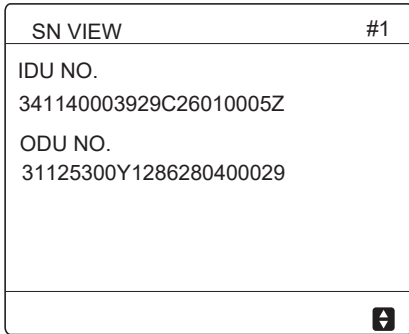
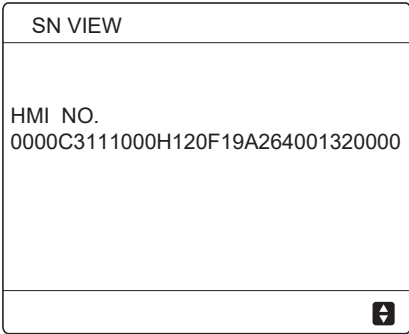

# 7 MENU STRUCTURE : OVERVIEW

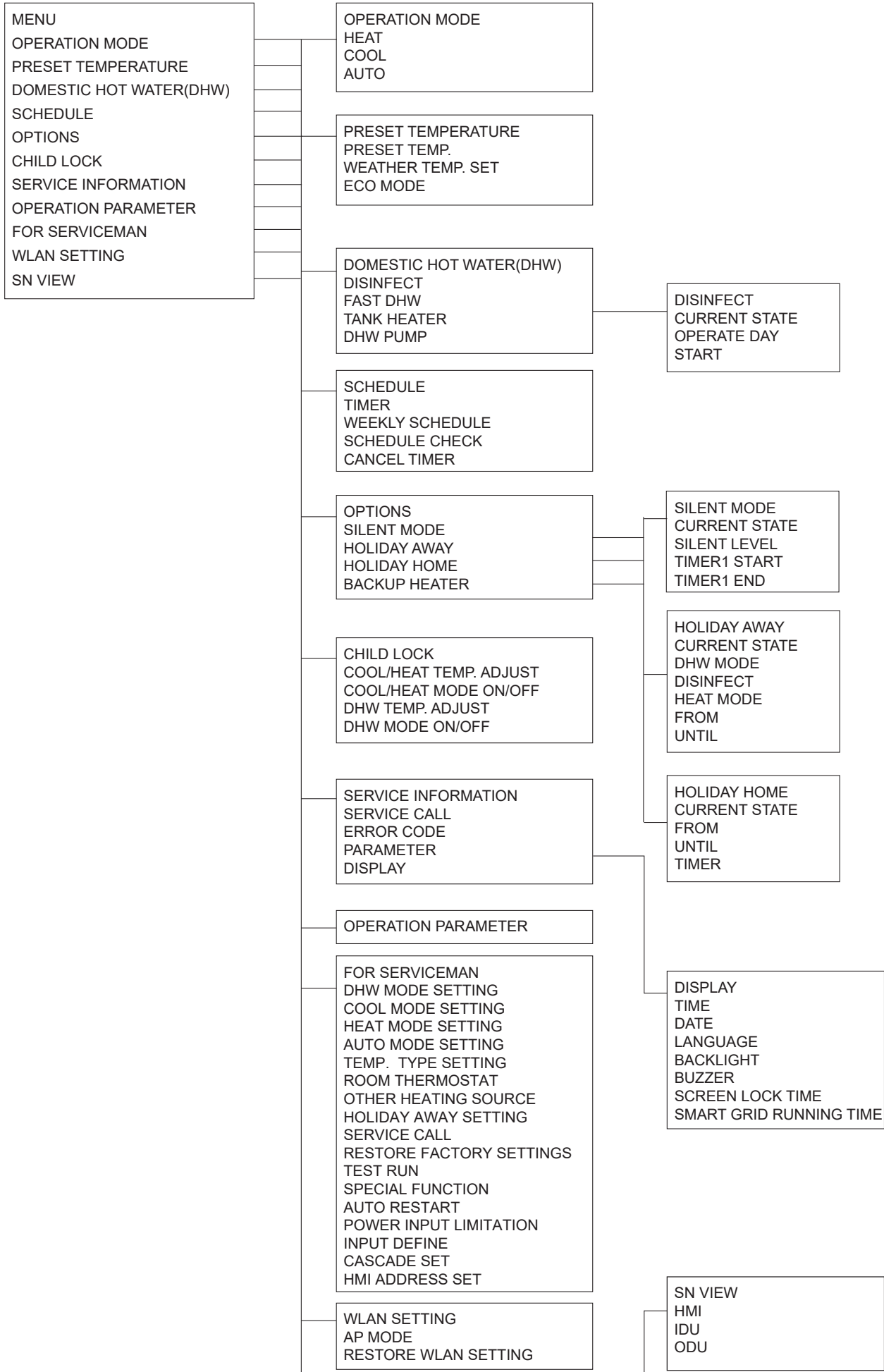



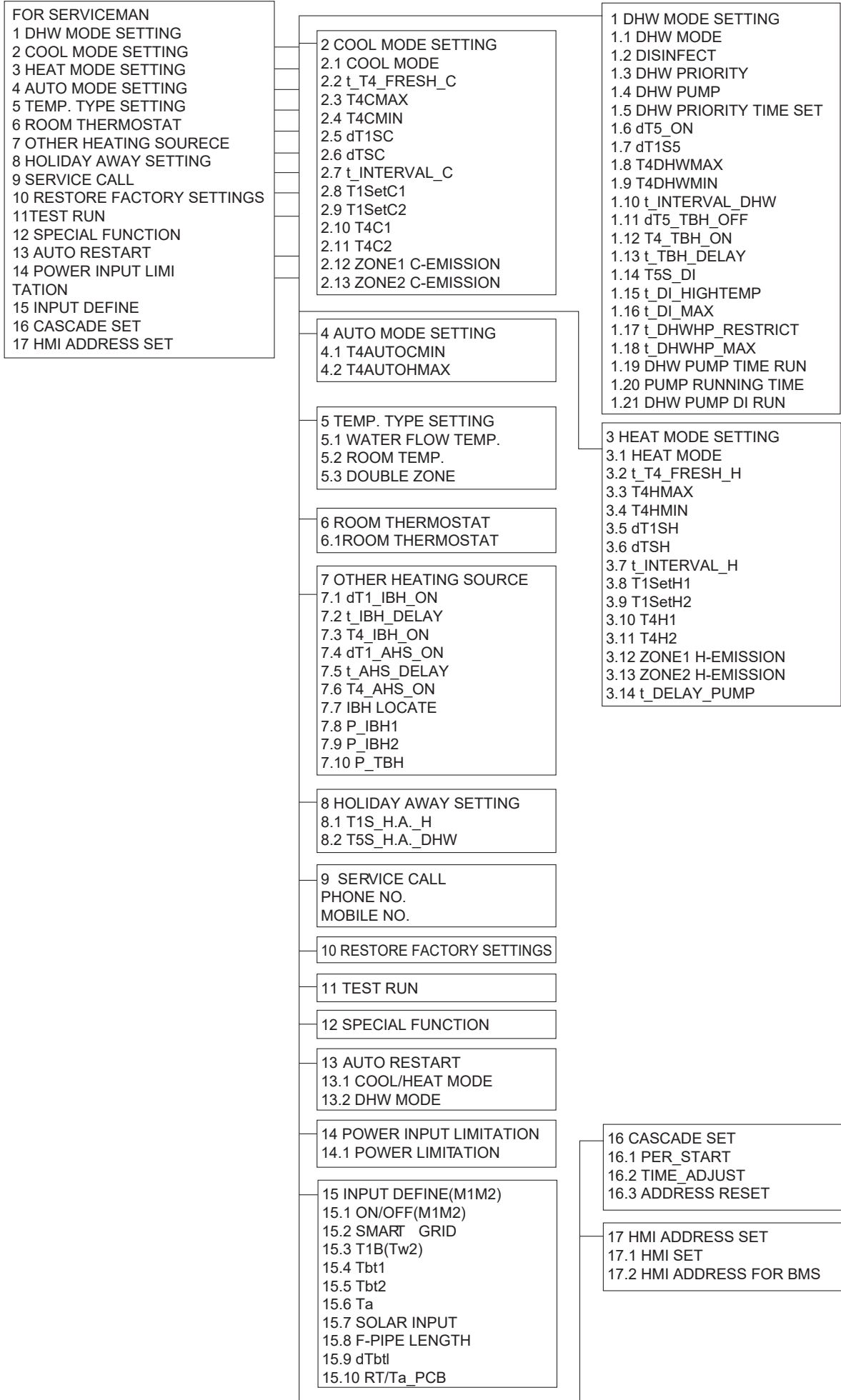

Table1 The environment temperature curve of the low temperature setting for heating

T4	≤ -20	-19	-18	-17	-16	-15	-14	-13	-12	-11	-10	-9	-8	-7	-6	-5	-4	-3	-2	-1	0
1-T1S	38	38	38	38	38	37	37	37	37	37	37	36	36	36	36	36	35	35	35	35	35
2-T1S	37	37	37	37	37	36	36	36	36	36	36	35	35	35	35	35	34	34	34	34	34
3-T1S	36	36	36	35	35	35	35	35	35	34	34	34	34	34	34	33	33	33	33	33	33
4-T1S	35	35	35	34	34	34	34	34	34	33	33	33	33	33	33	32	32	32	32	32	32
5-T1S	34	34	34	33	33	33	33	33	33	32	32	32	32	32	32	31	31	31	31	31	31
6-T1S	32	32	32	32	31	31	31	31	31	31	31	31	30	30	30	30	30	30	30	30	29
7-T1S	31	31	31	31	30	30	30	30	30	30	30	30	29	29	29	29	29	29	29	29	28
8-T1S	29	29	29	29	28	28	28	28	28	28	28	28	27	27	27	27	27	27	27	27	26
T4	1	2	3	4	5	6	7	8	9	10	11	12	13	14	15	16	17	18	19	≥ 20	
1-T1S	35	35	34	34	34	34	34	34	33	33	33	33	33	33	32	32	32	32	32	32	32
2-T1S	34	34	33	33	33	33	33	33	32	32	32	32	32	32	31	31	31	31	31	31	31
3-T1S	32	32	32	32	32	32	31	31	31	31	31	31	30	30	30	30	30	30	29	29	29
4-T1S	31	31	31	31	31	31	30	30	30	30	30	30	29	29	29	29	29	29	28	28	28
5-T1S	30	30	30	30	30	30	29	29	29	29	29	29	28	28	28	28	28	28	27	27	27
6-T1S	29	29	29	29	29	29	28	28	28	28	28	28	27	27	27	27	27	27	26	26	26
7-T1S	28	28	28	28	28	28	27	27	27	27	27	27	26	26	26	26	26	26	25	25	25
8-T1S	26	26	26	26	26	26	26	25	25	25	25	25	25	25	25	24	24	24	24	24	24

Table2 The environment temperature curve of the high temperature setting for heating

T4	≤ -20	-19	-18	-17	-16	-15	-14	-13	-12	-11	-10	-9	-8	-7	-6	-5	-4	-3	-2	-1	0
1-T1S	55	55	55	55	54	54	54	54	54	54	54	53	53	53	53	53	53	53	53	53	52
2-T1S	53	53	53	53	52	52	52	52	52	52	52	52	51	51	51	51	51	51	51	51	50
3-T1S	52	52	52	52	51	51	51	51	51	51	51	51	50	50	50	50	50	50	50	50	49
4-T1S	50	50	50	50	49	49	49	49	49	49	49	49	48	48	48	48	48	48	48	48	47
5-T1S	48	48	48	48	47	47	47	47	47	47	47	47	46	46	46	46	46	46	46	46	45
6-T1S	45	45	45	45	44	44	44	44	44	44	44	44	43	43	43	43	43	43	43	43	42
7-T1S	43	43	43	43	42	42	42	42	42	42	42	42	41	41	41	41	41	41	41	41	40
8-T1S	40	40	40	40	39	39	39	39	39	39	39	39	38	38	38	38	38	38	38	38	37
T4	1	2	3	4	5	6	7	8	9	10	11	12	13	14	15	16	17	18	19	≥ 20	
1-T1S	52	52	52	52	52	52	52	51	51	51	51	51	51	51	51	50	50	50	50	50	50
2-T1S	50	50	50	50	50	50	50	49	49	49	49	49	49	49	49	48	48	48	48	48	48
3-T1S	49	49	49	49	49	49	49	48	48	48	48	48	48	48	47	47	47	47	47	47	47
4-T1S	47	47	47	47	47	47	47	46	46	46	46	46	46	46	46	45	45	45	45	45	45
5-T1S	45	45	45	45	45	45	45	44	44	44	44	44	44	44	44	43	43	43	43	43	43
6-T1S	42	42	42	42	42	42	42	41	41	41	41	41	41	41	41	40	40	40	40	40	40
7-T1S	40	40	40	40	40	40	40	39	39	39	39	39	39	39	39	38	38	38	38	38	38
8-T1S	37	37	37	37	37	37	37	36	36	36	36	36	36	36	36	35	35	35	35	35	35

The automatic setting curve

The automatic setting curve is the ninth curve, this is the calculation:

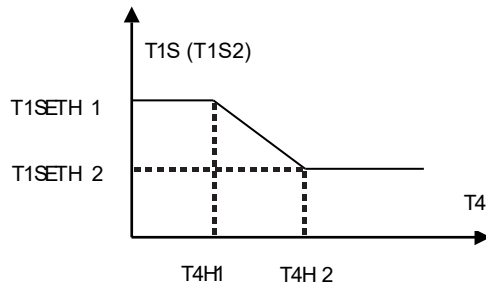

State: In the setting the wired controller, if  $T4H2 < T4H1$ , then exchange their value; if  $T1SETH1 < T1SETH2$ , then exchange their value.

Table3 The environment temperature curve of the low temperature setting for cooling

T4	$-10 \leq T4 < 15$	$15 \leq T4 < 22$	$22 \leq T4 < 30$	$30 \leq T4$
1- T1S	16	11	8	5
2- T1S	17	12	9	6
3- T1S	18	13	10	7
4- T1S	19	14	11	8
5- T1S	20	15	12	9
6- T1S	21	16	13	10
7- T1S	22	17	14	11
8- T1S	23	18	15	12

Table4 The environment temperature curve of the high temperature setting for cooling

T4	$-10 \leq T4 < 15$	$15 \leq T4 < 22$	$22 \leq T4 < 30$	$30 \leq T4$
1- T1S	20	18	17	16
2- T1S	21	19	18	17
3- T1S	22	20	19	17
4- T1S	23	21	19	18
5- T1S	24	21	20	18
6- T1S	24	22	20	19
7- T1S	25	22	21	19
8- T1S	25	23	21	20

The automatic setting curve

The automatic setting curve is the ninth curve, this is the calculation:

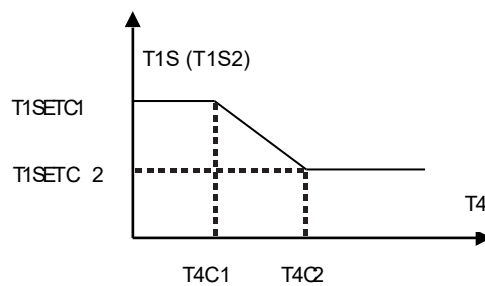

State: In the setting the wired controller, if  $T4C2 < T4C1$ , then exchange their value; if  $T1SETC1 < T1SETC2$ , then exchange their value.

- Dieses Handbuch bietet Ihnen eine detaillierte Beschreibung der Vorsichtsmaßnahmen, die Sie in Betracht nehmen müssen während des Betriebs.
- Um das richtige Service für die kabelgebundene Fernbedienung zu sichern, lesen Sie dieses Handbuch genau durch, bevor Sie die Einheit nutzen.
- Um die zukünftige Nutzung zu erleichtern, behalten Sie das Handbuch nach dem Lesen.

# INHALT

---

## 1 ALLGEMEINE SICHERHEITSVORKEHRUNGEN

- 1.1 Über die Dokumentation ..... 01
- 1.2 Für den Nutzer ..... 01

## 2 EIN BLICK AUF DIE BEDIENOBERFLÄCHE

- 2.1 Aussehen der kabelgebundenen Fernbedienung ..... 02
- 2.2 Status-Icons ..... 02

## 3 NUTZUNG DER HOME-SEITEN ..... 03

## 4 MENÜSTRUKTUR

- 4.1 Über die Menüstruktur ..... 05
- 4.2 Menüstruktur aufrufen ..... 05
- 4.3 In der Menüstruktur navigieren ..... 05

## 5 GRUNDBEDIENUNG

- 5.1 Bildschirm Entsper. .... 05
- 5.2 Steuerung AN/AUS ..... 05
- 5.3 Temperatur anpas. .... 07
- 5.4 Raumbetriebsmodus anpas. .... 08

## 6 BEDIENUNG

- 6.1 Betriebsmodus ..... 08
- 6.2 Solltemperatur ..... 08
- 6.3 Warmwasserbereitung (WW) ..... 11
- 6.4 Zeitplan ..... 13
- 6.5 Optionen ..... 15
- 6.6 Kindersicherung ..... 18
- 6.7 Service-Infos ..... 18
- 6.8 Betriebsparameter ..... 19
- 6.9 Für Techniker ..... 20
- 6.10 Netzwerk-Konfigurationsanweisungen ..... 21
- 6.11 SN ANS. .... 23

## 7 MENÜ-STRUKTUR: ÜBERSICHT ..... 24

---

# 1 ALLGEMEINE SICHERHEITSVORKEHRUNGEN

## 1.1 Über die Dokumentation

- Die Vorsichtsmaßnahmen, die in diesem Dokument aufgeführt sind beinhalten sehr wichtige Themen, befolgen Sie genau.

### **GEFAHR**

Zeigt eine Situation an, die zum Tod oder schwere Verletzungen führt.

### **GEFAHR: STROMSCHLAG-RISIKO**

Zeigt eine Situation an, die zu einem Stromschlag führen könnte.

### **GEFAHR: VERBENNUNGSRISIKO**

Zeigt eine Situation an, dass zu einer Verbrennung führen kann, aufgrund der extrem heißen oder tiefen Temperaturen.

### **WARNUNG**

Zeigt eine Situation an, die zum Tod oder schwere Verletzungen führen könnte.

### **VORSICHT**

Zeigt eine Situation an, die zu geringen Beschädigungen oder Verletzungen führen könnte.

### **HINWEIS**

Zeigt eine Situation an, die zur Beschädigung der Geräte oder anderer Gegenstände führen könnte.

### **INFORMATION**

Zeigt nützliche Hinweise oder zusätzliche Informationen an.

## 1.2 Für den Nutzer

- Falls Sie noch nicht sicher sind, wie die Einheit zu bedienen ist, kontaktieren Sie Ihren Monteur.

- Das Gerät ist nicht für den Gebrauch durch Personen, einschließlich Kinder, mit eingeschränkter körperlicher, sensorischer oder geistiger Leistungsfähigkeit oder mangelnder Erfahrung und Kenntnis bestimmt, es sei denn, sie werden von einer für ihre Sicherheit verantwortlichen Person beaufsichtigt oder erhalten Anweisungen zur Bedienung des Gerätes. Kinder müssen überwacht werden, um sicher zu sein, dass sie mit dem Produkt nicht spielen.

### **VORSICHT**

Spülen Sie NIEMALS die Einheit. Es kann zu Stromschlägen oder Bränden führen.

- Die Einheit ist mit dem folgenden Symbol markiert:



Das bedeutet, dass elektrische und elektronische Produkte nicht mit dem allgemeinen Haushaltsabfall vermischt werden können. Demontieren Sie das System NIE selbst: das Demontieren des Systems, die Handhabung des Kühlmittels, des Öls und der anderen Bestandteilen müssen von einem autorisierten Monteur gehandhabt werden und den Gesetzen entsprechen. Die Einheiten müssen einer autorisierten Aufbereitungsanlage zugeführt werden, für die Wiederverwendung, das Recycling und die Verwertung. Durch eine ordnungsgemäße Entsorgung vergewissern Sie sich, dass das Produkt entsprechend entsorgt wird und mögliche negative Konsequenzen für die Umwelt und die Gesundheit vorgebeugt werden. Für mehr Informationen, kontaktieren Sie Ihren Monteur oder die lokalen Behörden.

- Platziert an einem von Strahlung geschützten Ort.

## 2 EIN BLICK AUF DIE BEDIENOBERFLÄCHE

### 2.1 Aussehen der kabelgebundenen Fernbedienung

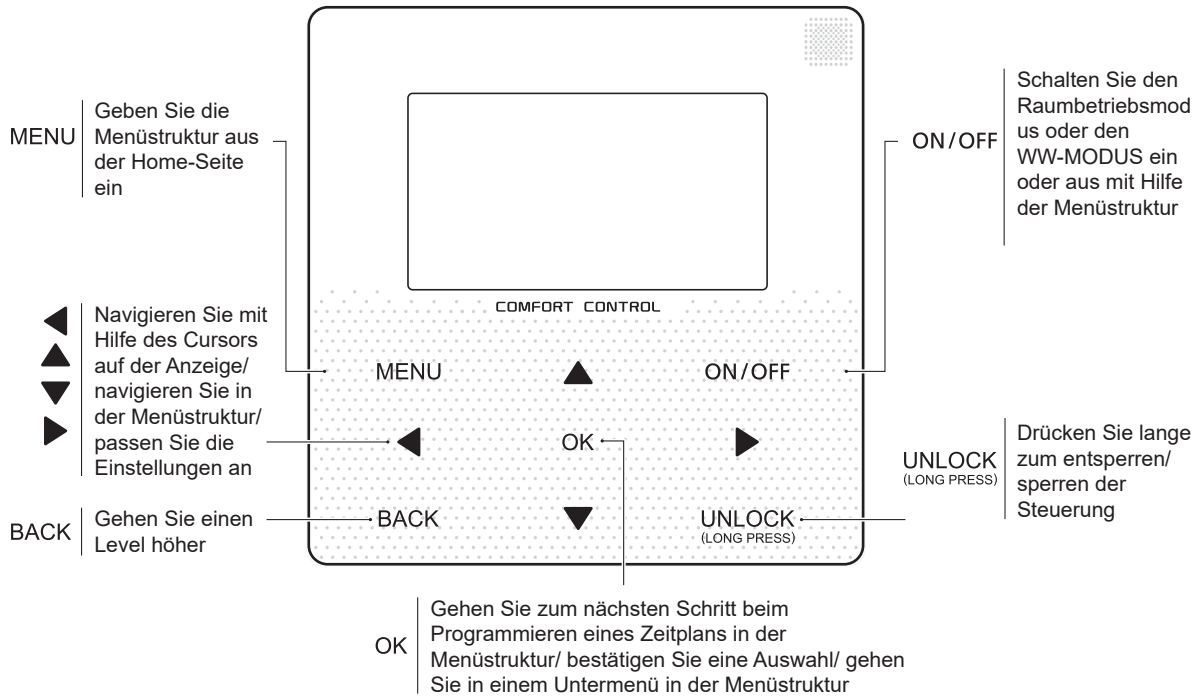

### 2.2 Status-Icons

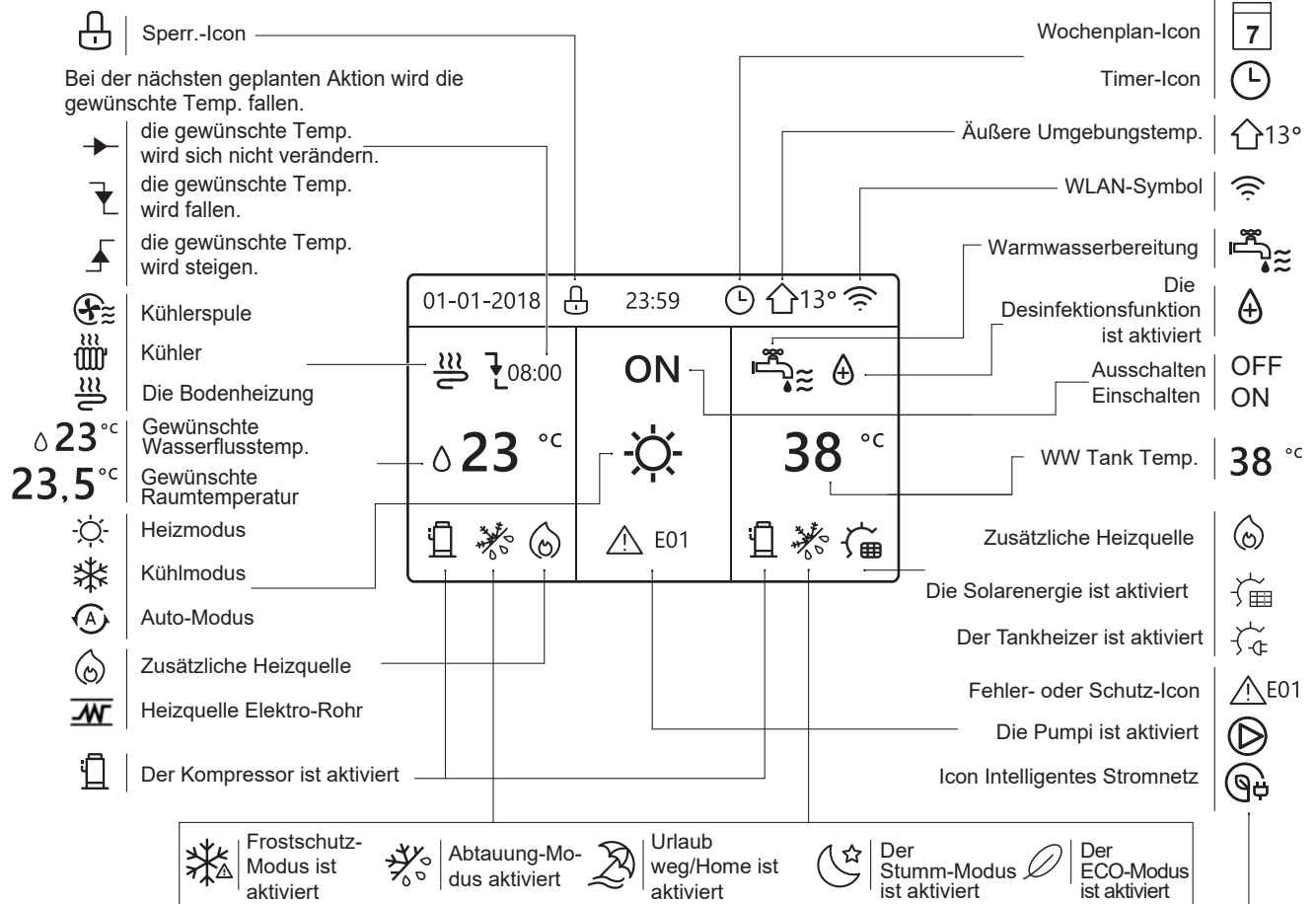

	Kühlerspule	Kühler	Die Bodenheizung	Warmwasserbereitung
ON (EIN)	🌀	🌀	🌀	🚰
OFF (AUS)	🌀	🌀	🌀	🚰

	Kostenlose Elektrizität	Tal-Elektrizität	Stromspitzenverbrauch
Intelligentes Stromnetz	🌐	🌐	🌐

### 3 NUTZUNG DER HOME-SEITEN

Wenn Sie Ihren kabelgebundenen Controller einschalten, wird das System die Seite zur Auswahl der Sprache aufrufen. Sie können Ihre Lieblings-Sprache auswählen, danach OK drücken, um die Startseiten aufzurufen. Falls Sie OK nicht innerhalb von 60 Sekunden drücken, wird das System in der aktuell ausgewählten Sprache gehen.

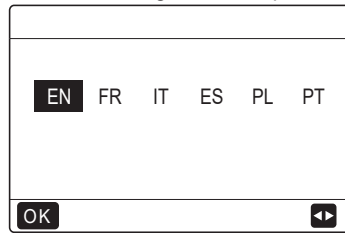

Sie können die Home Seiten benutzen, um die Einstellungen für den täglichen Betrieb anzusehen und zu verändern. Die Anzeigen und Möglichkeiten werden, wo anwendbar, beschrieben. Je nach Systemlayout sind folgende Home-Seiten möglich:

- Gewünschte Raumtemperatur (RAUM)
- Gewünschte Wasserflusstemperatur (HAUPT)
- Ist-Temperatur des WW-Tanks (TANK) WW=Warmwasserbereitung

#### Home-Seite 1:

Falls die WASSERFLUSSTEMP. ist auf JA eingestellt und RAUMTEMP. ist auf KEIN. eingestellt (siehe "FÜR TECHNIKER" > "TEMP. TYP-EINSTELLUNG" in der "Installations- und Betriebsanleitung"). Das System besitzt Funktionen, einschließlich der Bodenheizung und der Wasserzubereitung, und die Home-Seite 1 wird angezeigt:

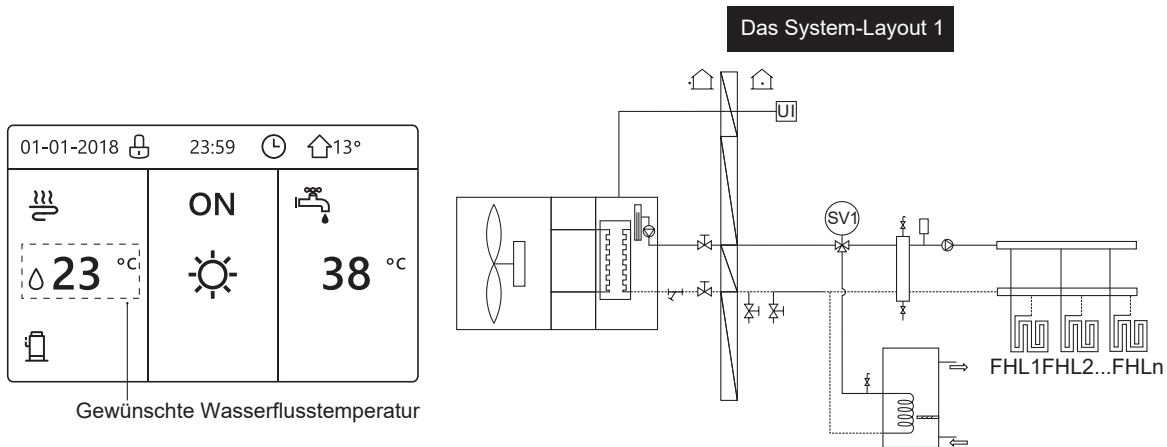

#### HINWEIS

Alle Bilder des Handbuches werden zu Verdeutlichungszwecken benutzt, die eigentlichen Seiten der Anzeige könnten einige Unterschiede vorweisen.

#### Home-Seite 2:

Falls die WASSERFLUSSTEMP. ist auf KEIN eingestellt und RAUMTEMP. ist auf JA eingestellt (siehe "FÜR TECHNIKER" > "TEMP. TYP-EINSTELLUNG" in der "Installations- und Betriebsanleitung"). Das System besitzt Funktionen, einschließlich der Bodenheizung und der Warmwasserzubereitung, und die Home-Seite 2 wird angezeigt:

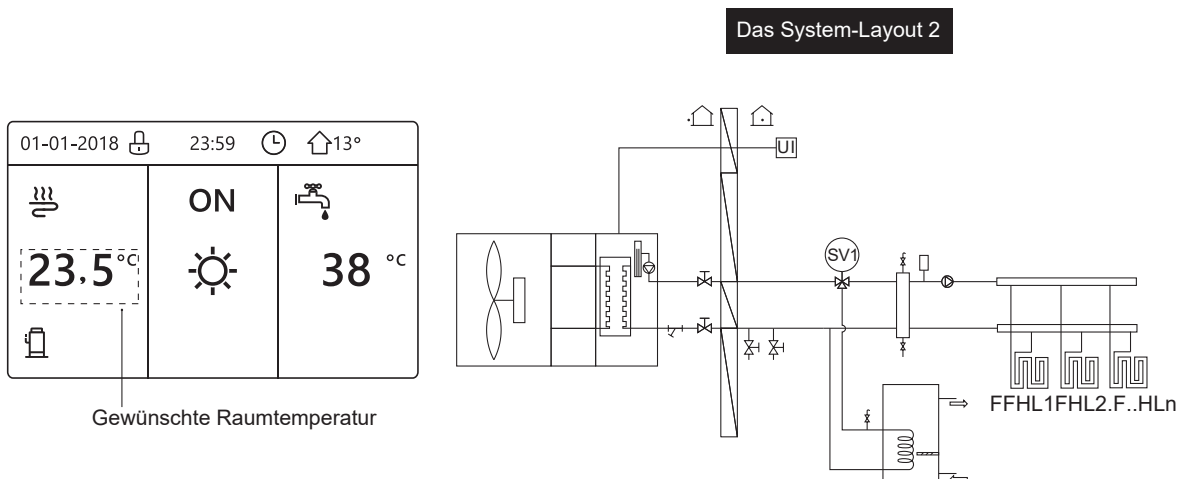

#### HINWEIS

Die kabelgebundene Fernbedienung sollte im Raum mit der Fußbodenheizung installiert sein, um die Raumtemperatur zu prüfen.



### Home-Seite 3:

Falls der WW-MODUS auf KEIN gesetzt ist (Siehe "FÜR TECHNIKER" > "WW-MODUS EINSTELLUNG" in "Installations- und Betriebsanleitung", und falls "WASSERFLUSSTEMP." ist auf JA eingestellt, "RAUM-TEMP." ist auf JA gesetzt, (Siehe "FÜR TECHNIKER" > "TEMP. TYP-EINSTELLUNG" im "Installations- und Betriebsanleitung"). Es wird eine Hauptseite und eine zusätzliche Seite angezeigt. Das System besitzt Funktionen zur Bodenheizung und Raumheizung für die Lüfterspule, Home-Seite 3 wird angezeigt:

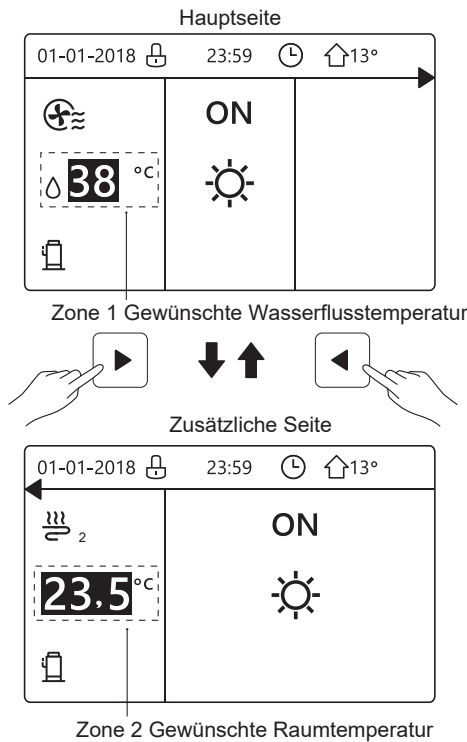

Das System-Layout 3

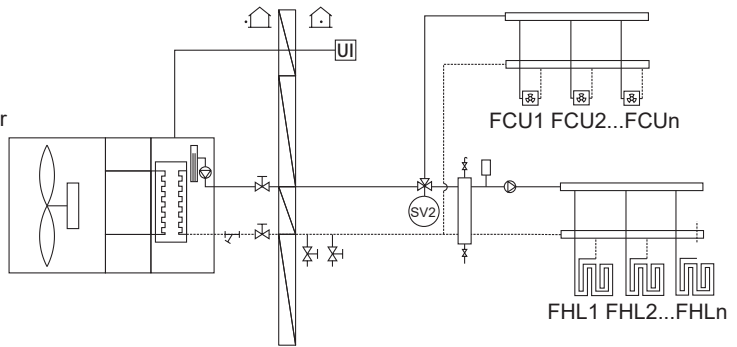

### Home-Seite 4:

Falls der RAUMTHERMOSTAT auf DOPPELZONE gesetzt ist oder DOPPELZONE auf JA. Es wird eine Hauptseite und eine zusätzliche Seite angezeigt. Das System beinhaltet auch Funktionen zur Bodenkühlung, Raumkühlung für die Lüfterspule und Warmwasserbereitung, die Home-Seite 4 wird angezeigt:

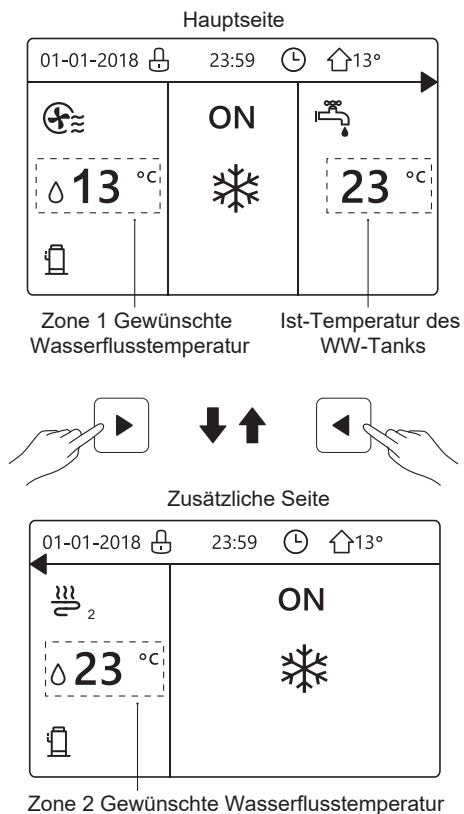

Das System-Layout 4

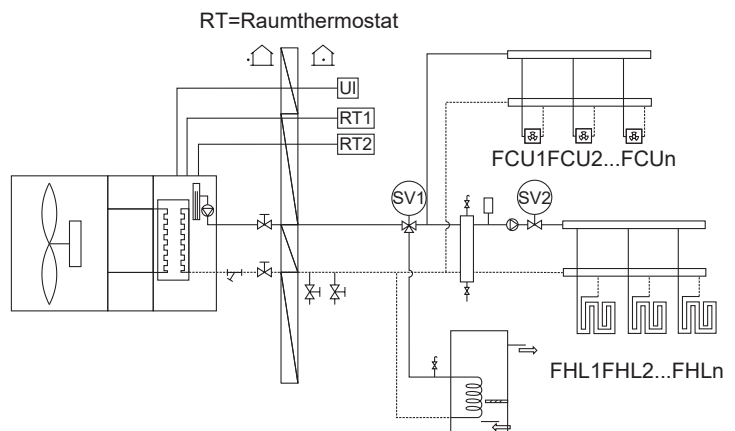

## 4 MENÜSTRUKTUR

### 4.1 Über die Menüstruktur

Sie können die Menüstruktur benutzen, um die Einstellungen, die NICHT für die tägliche Nutzung gedacht sind, zu lesen und anzupassen. Die Ansichten und die Handlungen in der Menüstruktur sind beschrieben, wo anwendbar. Für eine Übersicht der Menüstruktur sehen Sie „7 Menüstruktur: Übersicht“.

### 4.2 Menüstruktur aufrufen

Aus der Home-Seite drücken Sie „MENÜ“. Ergebnis: die Menüstruktur wird angezeigt:

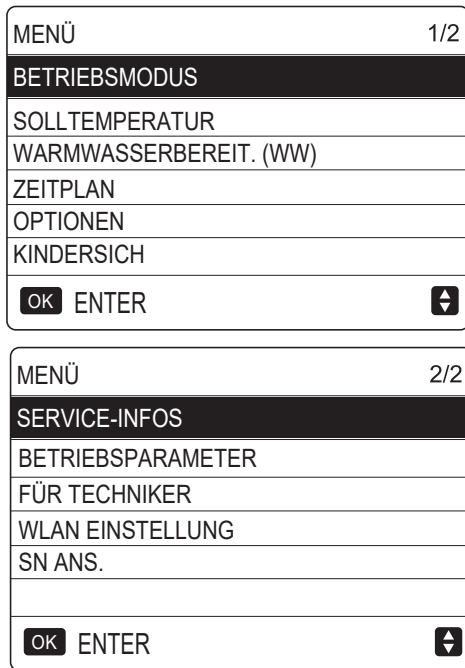

### 4.3 In der Menüstruktur navigieren



Benutzen Sie "▼", "▲" zum Scrollen.

## 5 GRUNDBEDIENUNG

### 5.1 Bildschirm Entsperren

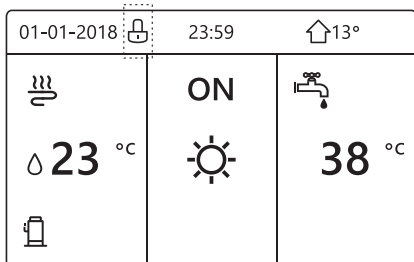
Falls das Icon  auf dem Bildschirm sind, ist der Controller blockiert. Die folgende Seite wird angezeigt:



Drücken Sie eine beliebige Taste und das Icon  wird blinken. Drücken Sie die „UNLOCK“ Taste lange. Das Icon  wird verschwinden, die Schnittstelle kann gesteuert werden.

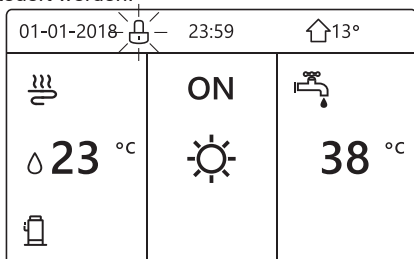

Die Schnittstelle wird gesperrt, falls eine längere Zeit keine Handlung unternommen wird (ungefähr 120 Sekunden: es kann durch die Schnittstelle eingestellt werden, siehe "6.7 SERVICE-INFOS").

Falls die Schnittstelle entsperrt ist, drücken Sie lange „UNLOCK“, wird die Schnittstelle blockiert.

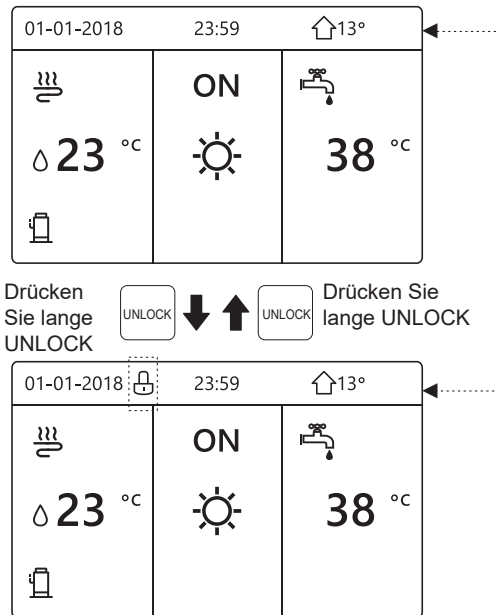



### 5.2 Steuerung AN/AUS

Benutzen Sie die Schnittstelle, um die Einheit für die Raum-Heizung oder -Kühlung ein- oder auszuschalten.

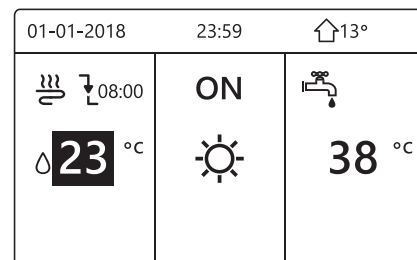
- Das AN/AUS der Einheit kann durch die Schnittstelle gesteuert werden, falls RAUMTHERMOSTAT auf KEIN ist (siehe „EINSTELLUNG RAUMTHERMOSTAT“ im „Installations- und Betriebsanleitung“)
- Drücken Sie "◀", "▲" auf der Home-Seite wird der schwarze Cursor angezeigt:



- 1) Wenn der Cursor auf der Temperatur des Raum-Betriebsmodus ist (einschließlich des Heizmodus , Kühlmodus  und Auto-Modus ) , drücken Sie die "ON/OFF"-Taste, um die Raum-Heizung oder -Kühlung ein-/auszuschalten.

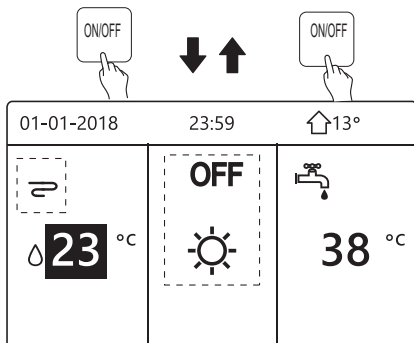
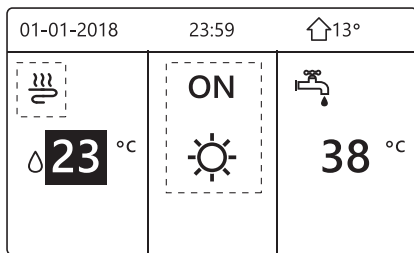

Falls der WW-TYP auf KEIN gesetzt ist, werden folgende Seiten Folgendes anzeigen:

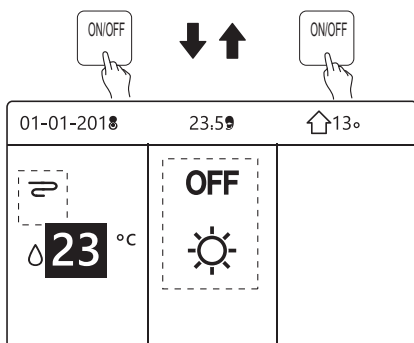
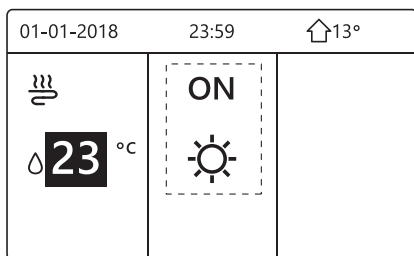

Falls der TEMP.-TYP auf RAUM-TEMP. gesetzt ist, werden folgende Seiten Folgendes anzeigen:

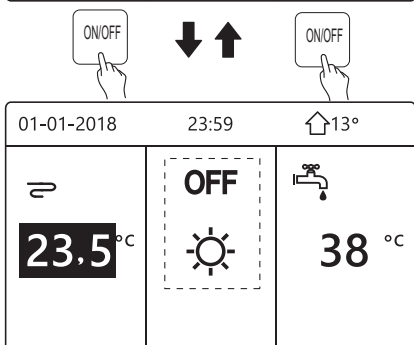
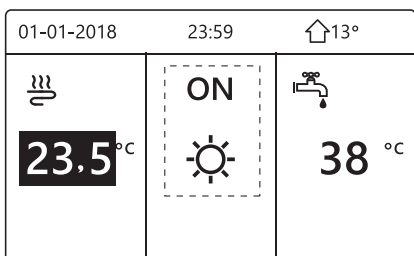

Benutzen Sie den Raumthermostat, um die Einheit für die Raum-Heizung oder -Kühlung ein- oder auszuschalten.

① Der Raumthermostat ist auf KEIN GESETZT (siehe „EINSTELLUNGEN DES RAUMTHERMOSTATS“ in der „Installations- und Betriebsanleitung“). Die Einheit der Raumheizung oder -kühlung wird vom Raumthermostat ein- oder ausgeschaltet, Drücken Sie ON/OFF auf der Schnittstelle, und Folgendes wird angezeigt:

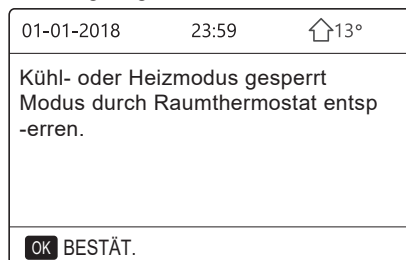

② Der Raumthermostat ist auf DOPPELZONE GESETZT (siehe „EINSTELLUNG RAUMTHERMOSTAT“ in der „Installations- und Betriebsanleitung“). Der Raumthermostat oder Lüfterspule ist ausgeschaltet, der Raumthermostat für die Bodenheizung ist eingeschaltet und die Einheit funktioniert, aber das Display ist OFF. Folgende Seite wird angezeigt:

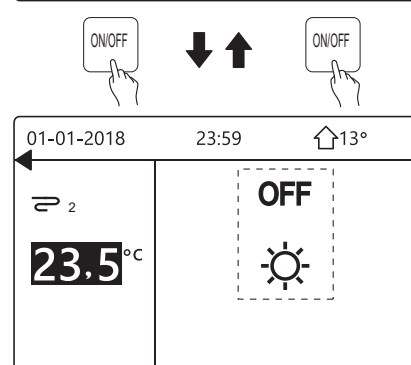
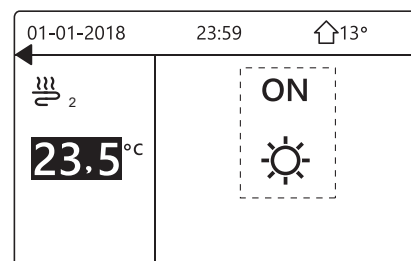
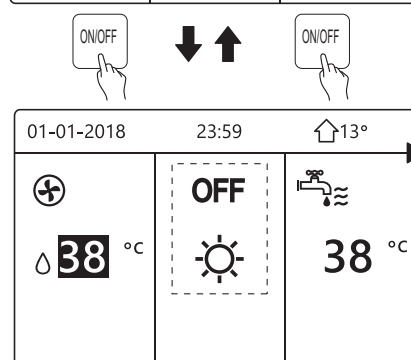
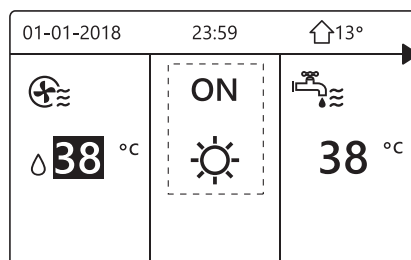

Benutzen Sie die Schnittstelle, um die Einheit für WW ein- oder auszuschalten. Drücken Sie „▶“, „▼“ auf der Home-Seite wird der schwarze Cursor angezeigt:

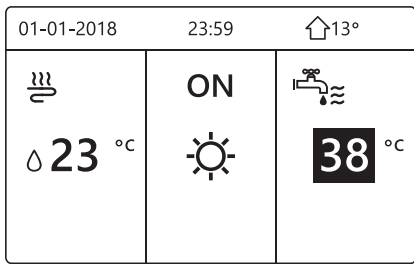

2) Wenn der Cursor auf der Temperatur im WW-Modus ist. Drücken Sie die „ON/OFF“-Taste, um den WW-Modus ein-/auszuschalten.

Der Raum-Betriebsmodus ist AN, danach werden folgende Seiten angezeigt:

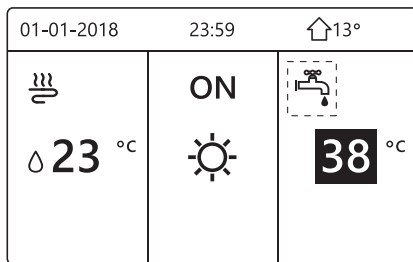
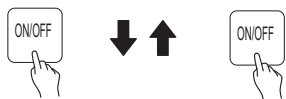
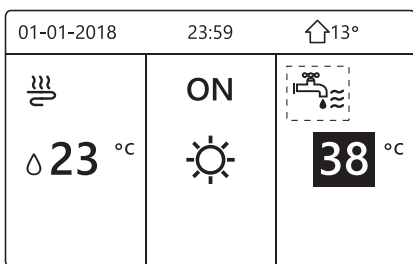

Der Raum-Betriebsmodus ist OFF, danach werden folgende Seiten angezeigt:

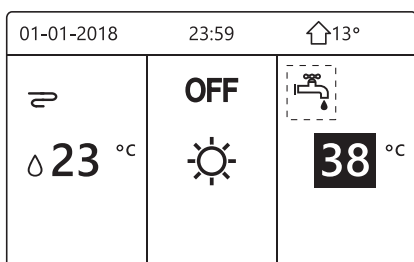
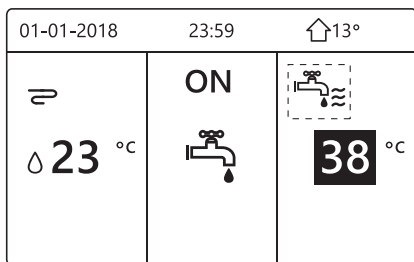

### 5.3 Temperatur anpassen

Drücken Sie „◀“, „▲“ auf der Home-Seite wird der schwarze Cursor angezeigt:

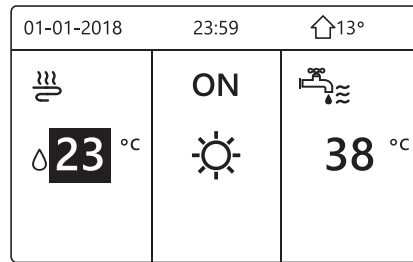

- Falls der Cursor auf der Temperatur ist, benutzen Sie „◀“, „▶“ zum Auswählen und benutzen Sie „▼“, „▲“ um die Temperatur einzustellen.

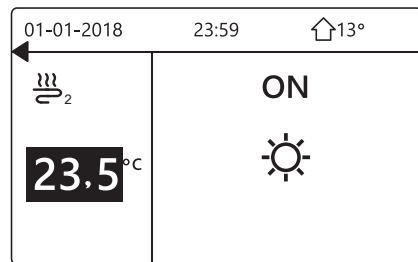
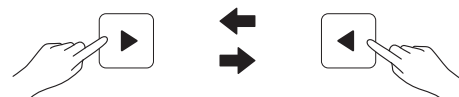
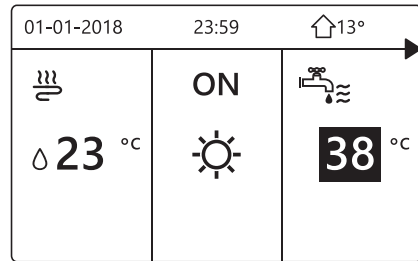
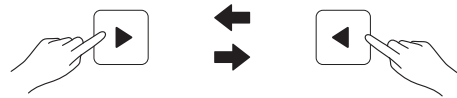
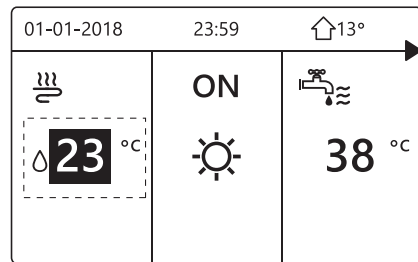

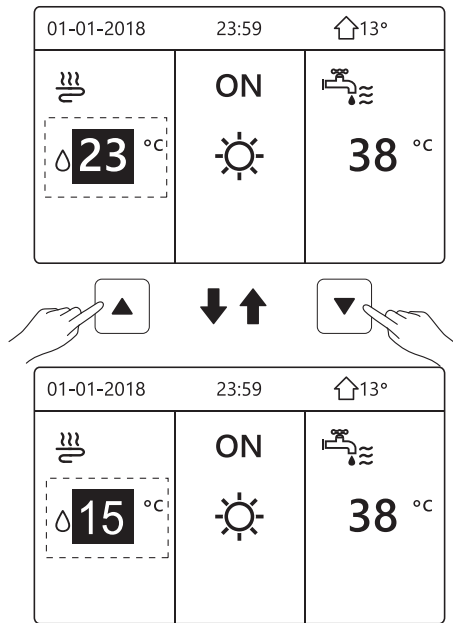

## 5.4 Raumbetriebsmodus anpassen

- Anpassung des Raumbetriebsmodus durch die Schnittstelle  
Gehen Sie zu „MENÜ“ > „BETRIEBSMODUS“ .  
Drücken Sie „OK“, folgendes wird angezeigt:

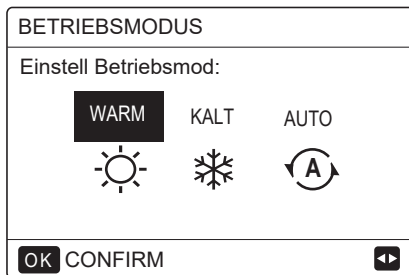

- Es gibt drei Modi, die gewählt sind, einschließlich den HEIZ-, KÜHL- und AUTO-Modus. Benutzen Sie „◀“, „▶“ zum Scrollen, drücken Sie danach „OK“ zum Auswählen.  
Auch wenn Sie die OK-Taste nicht drücken und die Seite verlassen, indem Sie die BACK-Taste drücken, der Modus wird trotzdem aktiv sein, falls der Cursor im Betriebsmodus bewegt wurde.  
Falls es nur einen HEIZ(KÜHL)-Modus gibt, wird folgende Seite angezeigt:

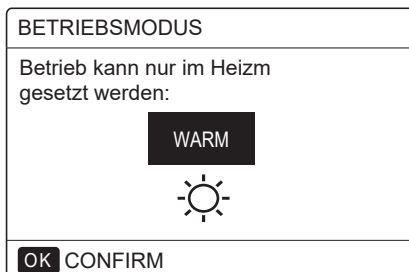

- Der Betriebsmodus kann nicht verändert werden.

Falls Sie wählen...	Dann ist der Raum-Betriebsmodus ..
HEAT (HEIZEN)	Immer Heizmodus
COOL (KÜHLEN)	Immer Kühlmodus
AUTO	Automatisch von der Software verändert, aufgrund der Außentemperatur (und entsprechend den Montage-Einstellungen für die Innentemperatur) und nimmt die monatlichen Einschränkungen in Betracht. Hinweis: Die automatische Änderung ist nur unter bestimmten Umständen möglich. Siehe „FÜR TECHNIKER“ > „AUTO-MODUS EINSTELLUNG“ in der „Installations- und Betriebsanleitung“.

- Passen Sie den Betriebsmodus mit Hilfe des Raumthermostats an, siehe „RAUMTHERMOSTAT“ im „Installations- und Betriebsanleitung“.  
Gehen Sie in "MENÜ">"BETRIEBSMODUS", falls Sie eine Taste zum Auswählen oder Anpassen drücken, wird folgende Seite angezeigt:

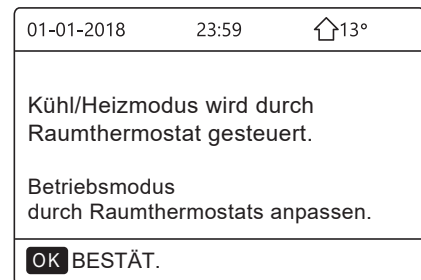

## 6 BETRIEB

### 6.1 Betriebsmodus

Siehe „5.4 Raumbetriebsmodus anpassen.“

### 6.2 Solltemperatur

Die SOLLTEMPERATUR hat 3 Elemente VOREIN TEMP./WETTERTEMP. EINSTELLUNG/ECO-MODUS.

#### 6.2.1 VOREIN TEMP.

Die Funktion VOREIN TEMP. Wird benutzt, um die Temperatur nach Zeit einzustellen, wenn der Heizmodus oder Kühlmodus an ist.

- VOREIN TEMP. = SOLLTEMPERATUR
- Die VOREIN TEMP.-Funktion wird unter diesen Umständen aus sein.
  - AUTO-Modus ist eingeschaltet.
  - TIMER oder WÖCHENT ZEITPLAN funktioniert.
- Gehen Sie in „MENÜ“ > „SOLLTEMPERATUR“ > „VOREIN TEMP“. Drücken Sie „OK“.

Folgende Seite wird angezeigt:

SOLLTEMPERATUR			1/2
VOREIN TEMP.	WETTER TEMPEINST	ECO MOD.	
NR.	ZEIT	TEMP.	
1	<input type="checkbox"/>	00:00	25°C
2	<input type="checkbox"/>	00:00	25°C
3	<input type="checkbox"/>	00:00	25°C

SOLLTEMPERATUR			2/2
VOREIN TEMP.	WETTER TEMPEINST	ECO MOD.	
NR.	ZEIT	TEMP.	
4	<input type="checkbox"/>	00:00	25°C
5	<input type="checkbox"/>	00:00	25°C
6	<input type="checkbox"/>	00:00	25°C

Wenn die Doppelzone aktiviert ist, wird die Funktion VOREINST. TEMP. nur für Zone 1 aktiv sein.

benutzen Sie "◀", "▶", "▼", "▲" zum Scrollen und benutzen Sie "▼", "▲" um die Zeit und die Temperatur einzustellen.

Wenn der Cursor auf "■" ist, wie auf der folgenden Seite:

SOLLTEMPERATUR			1/2
VOREIN TEMP.	WETTER TEMPEINST	ECO MOD.	
NR.	ZEIT	TEMP.	
1	<input checked="" type="checkbox"/>	00:00	25°C
2	<input type="checkbox"/>	00:00	25°C
3	<input type="checkbox"/>	00:00	25°C

OK  WÄHLEN

Sie drücken "OK", und "■" wird "▼". Der Timer 1 ist ausgewählt.

Sie drücken erneut "OK", und "▼" wird "■". Der Timer 1 ist abgewählt.

SOLLTEMPERATUR			1/2
VOREIN TEMP.	WETTER TEMPEINST	ECO MOD.	
NR.	ZEIT	TEMP.	
1	<input checked="" type="checkbox"/>	08:00	35°C
2	<input checked="" type="checkbox"/>	12:00	25°C
3	<input checked="" type="checkbox"/>	15:00	35°C

OK  ABRUCH

Benutzen Sie "◀", "▶", "▼", "▲" zum Scrollen und benutzen Sie "▼", "▲" um die Zeit und die Temperatur anzupassen. Es können sechs Zeitspannen und sechs Temperaturen eingestellt werden.

Zum Beispiel: die aktuelle Zeit ist 8:00 und die Temperatur ist 30°C. Wir stellen die VOREIN. TEMP. wie in der folgenden Tabelle ein. Folgende Seite wird angezeigt:

01-01-2018	8:00	🏠 13°
🔥 08:00	ON	
💧 25 °C	☀️	
🔋		

NR.	TIME (ZEIT)	TEMPER
1	8:00	35°C
2	12:00	25°C
3	15:00	35°C
4	18:00	25°C
5	20:00	35°C
6	23:00	25°C

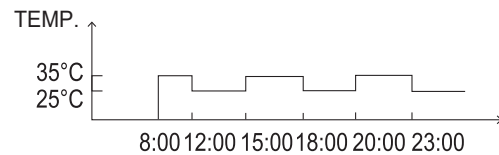

### INFORMATION

Wenn der Raumbetriebsmodus verändert wird, ist die VOREIN TEMP. automatisch aus.

Die Funktion VOREIN TEMP. Kann im Heizmodus und im Kühlmodus benutzt werden. Falls der Betriebsmodus aber verändert wird, muss die VOREIN TEMP. zurückgesetzt werden.

Die aktuelle Solltemperatur ist ungültig, wenn die Einheit auf AUS ist. Es wird entsprechend der nächsten Solltemperatur funktionieren, wenn sie wieder eingeschaltet ist.

## 6.2.2 WETTERTEMP. EINSTELLUNG

• WETTERTEMP. EINSTELLUNG = EINSTELLUNG WETTERTEMPERATUR

• Die Funktion WETTER TEMPEINST. Wird zum voreinstellen der gewünschten Temperatur des Wasserflusses, entsprechend der Temperatur der Außenluft benutzt. Bei warmes Wetter wird die Heizung reduziert. Um Energie zu sparen, kann die Wetter-Temp.-Einst. dazu benutzt werden, die Temperatur des Wasserflusses zu reduzieren, wenn die Außentemperatur beim Betrieb steigt.

Gehen Sie in "MENÜ" > "SOLLTEMPERATUR" > "WETTERTEMP. EINST". Drücken Sie "OK".

Folgende Seite wird angezeigt:

SOLLTEMPERATUR		
VOREIN TEMP.	WETTER TEMPEINST	ECO MOD.
ZONE 1 C-MODUS NIEDRIGE TEMP.		AUS
ZONE 1 H-MOD. NIED. TEMP.		AUS
ZONE 2 C-MOD. NIED. TEMP.		AUS
ZONE 2 H-MOD. NIED. TEMP.		AUS
ON/OFF AN/AUS		

### 1 INFORMATION

- WETTER TEMP. EINSTELLUNG hat vier Arten von Kurven: 1. Die Kurve der Einstellung der hohen Temperatur zum Heizen, 2. Die Kurve der Einstellung der niedrigen Temperatur zum Heizen, 3. Die Kurve der Einstellung der hohen Temperatur zum Kühlen, 4. Die Kurve der Einstellung der niedrigen Temperatur zum Kühlen.

Es hat nur die Kurve der Einstellung der hohen Temperatur, falls die hohe Temperatur zum Heizen eingestellt wurde.

Es hat nur die Kurve der Einstellung der tiefen Temperatur, falls die tiefe Temperatur zum Heizen eingestellt wurde.

Es hat nur die Kurve der Einstellung der hohen Temperatur, falls die hohe Temperatur zum Kühlen eingestellt wurde.

Es hat nur die Kurve der Einstellung der tiefen Temperatur, falls die tiefe Temperatur zum Kühlen eingestellt wurde.

- Siehe "FÜR TECHNIKER" > "KALT-MODUS EINSTELLUNG" und > "HEIZMODUS-EINSTELLUNG" in der „Installations- und Betriebsanleitung“.

- Die gewünschte Temperatur (T1S) kann nicht angepasst werden, wenn die Temperaturkurve auf AN eingestellt wurde.

- Falls Sie den Heizmodus in der Zone 1 nutzen möchten, wählen Sie "ZONE1 H-MODUS NIEDRIGE TEMP." aus. Falls Sie den Kühlmodus in der Zone 1 nutzen möchten, wählen Sie "ZONE1 C-MODUS NIEDRIGE TEMP." aus. Falls Sie "AN" auswählen, wird folgende Seite angezeigt:

WETTERTEMP. EINST	
WETTERTEMP. EINST.	
1	2 3 4 5 6 7 8 9
OK CONFIRM	

Benutzen Sie "◀", "▶" zum Scrollen. Drücken Sie danach "OK" zum Auswählen.

SOLLTEMPERATUR		
VOREIN TEMP.	WETTER TEMPEINST	ECO MOD.
ZONE 1 C-MOD. NIED. TEMP.		AN
ZONE 1 H-MOD. NIED. TEMP.		AUS
ZONE 2 C-MOD. NIED. TEMP.		AUS
ZONE 2 H-MOD. NIED. TEMP.		AUS
ON/OFF AN/AUS		

- Falls die Wetter TEMPEINST aktiv ist, kann die Temperatur auf der Schnittstelle nicht angepasst werden. Drücken Sie "▼", "▲", um die Temperatur auf der Home-Seite anzupassen. Folgende Seite wird angezeigt:

01-01-2018	23:59	🏠 13°
Wettertemp. funktion ist an. Ausschalten?		
NEIN		JA
OK BESTÄT.		

Gehen Sie auf "NEIN", drücken Sie "OK", um auf die Home-Seite zurückzukehren, gehen Sie auf "JA", drücken Sie "OK", um die WETTERTEMP. EINST zurückzusetzen.

SOLLTEMPERATUR		
VOREIN TEMP.	WETTER TEMPEINST	ECO MOD.
ZONE 1 C-MODUS NIEDRIGE TEMP.		AUS
ZONE 1 H-MOD. NIED. TEMP.		AUS
ZONE 2 C-MOD. NIED. TEMP.		AUS
ZONE 2 H-MOD. NIED. TEMP.		AUS
ON/OFF AN/AUS		

### 6.2.3 ECO MODUS

Der ECO MODUS wird zum Energiesparen benutzt. Gehen Sie auf "MENÜ" > "SOLLTEMPERATUR" > "ECO-MODUS". Drücken Sie "OK". Folgende Seite wird angezeigt:

SOLLTEMPERATUR		
VOREIN TEMP.	WETTER TEMPEINST	ECO MOD.
AKT. EINST		AUS
ECO-TIMER		AUS
START		08:00
ENDE		19:00
ON/OFF AN/AUS		

Drücken Sie „ON/OFF“. Folgende Seite wird angezeigt:

ECOMOD.EINST	
ECOMOD.EINST.TYP:	
1	2 3 4 5 6 7 8 9
OK CONFIRM	

Benutzen Sie "◀", "▶" zum Scrollen. Drücken Sie danach "OK" zum Auswählen. Folgende Seite wird angezeigt:

SOLLTEMPERATUR		
VOREIN TEMP.	WETTER TEMPEINST	ECO MOD.
AKT.EINST		AN
ECO-TIMER		AUS
START		08:00
ENDE		19:00
ON/OFF AN/AUS		↕

Benutzen Sie "ON/OFF" um AN- oder AUSZUSCHALTEN, und benutzen Sie "▼", "▲" zum Scrollen.

SOLLTEMPERATUR		
VOREIN TEMP.	WETTER TEMPEINST	ECO MOD.
AKT.EINST		AUS
ECO-TIMER		AN
START		08:00
ENDE		19:00
ADJUST		↕

Wenn der Cursor auf "START" oder auf "END" ist, können Sie "◀", "▶", "▼", "▲" zum Scrollen nutzen und benutzen Sie "▼", "▲" um die Zeit einzustellen.

### INFORMATION

- Die ECO-MODUS EINSTELLUNG hat zwei Arten von Kurven: 1. Die Kurve der Einstellung der hohen Temperatur für die Heizung, 2. Die Kurve der Einstellung der tiefen Temperatur für die Heizung, Es hat nur die Kurve der Einstellung der hohen Temperatur, falls die hohe Temperatur zum Heizen eingestellt wurde. Es hat nur die Kurve der Einstellung der tiefen Temperatur, falls die tiefe Temperatur zum Heizen eingestellt wurde.
- Siehe "FÜR TECHNIKER"> "HEIZMODUS EINSTELLUNG" in der „Installations- und Betriebsanleitung“.
- Die gewünschte Temperatur (T1S) kann nicht angepasst werden, wenn der ECO-Modus an ist.
- Sie können die Einstellung für die tiefe oder hohe Temperatureinstellung für die Heizung wählen; siehe "Tabelle 1~2".
- Falls der ECO-MODUS AN ist und der ECO-TIMER AUS ist, wird die Einheit durchgehend im ECO-Modus arbeiten.
- Falls der ECO-MODUS AN ist und der ECO-TIMER AN ist, wird die Einheit entsprechend der Startzeit und Endzeit arbeiten.

## 6.3 Warmwasserbereitung (WW)

WW-MODUS besteht normalerweise aus folgendes:

- 1) DESINFIZIEREN
- 2) SCHN WW
- 3) TANKHEIZER
- 4) WW-PUMPE

### 6.3.1 Desinfizieren

Die DESINF.-Funktion wird zum Töten der Legionella benutzt. In der Desinfektions-Funktion wird eine Temperatur von 65~70°C Erzwungen. Die Desinfektionstemperatur ist in FÜR TECHNIKER eingestellt. Siehe "FÜR TECHNIKER"> "WW-MODUS" > „DESINF.“ in der „Installations- und Betriebsanleitung“.

Gehen Sie zu "MENÜ" > "WARMWASSERBEREITUNG" > "DESINF.". Drücken Sie "OK". Folgende Seite wird angezeigt:

WARMWASSERBEREIT(WW)			
DIS-INFEKT	SCHN WW	TANK HEIZER	WW PUMP
AKT.STATUS			AN
BEDIENTAG			FR
START			23:00
ON/OFF AN/AUS			↕



WARMWASSERBEREIT(WW)			
DIS-INFEKT	SCHN WW	TANK HEIZER	WW PUMP
AKT.STATUS			AUS
BEDIENTAG			FREI
START			23:00
ON/OFF AN/AUS			↕

Benutzen Sie "◀", "▶", "▼", "▲" zum Scrollen und benutzen Sie "▼", "▲" zum Einstellen des Parameters bei der Einstellung des "BEDIENTAGS" und "START". Falls der BEDIENTAG für FREITAG gesetzt wurde und START für 23:00 Uhr, wird die Desinfektions-Funktion Freitag, um 23:00 aktiv sein.

Falls die Desinfektion-Funktion läuft, wird folgende Seite angezeigt:

01-01-2018	23:59	13°
☁	ON	☀
23.5 °C	☀	38 °C



### 6.3.2 SCHN WW

Die SCHN WW-Funktion wird zum Zwingen des Betriebs im WW-MODUS benutzt.

Die Wärmepumpe und der Zusatzheizer oder Verstärkungsheizer werden im WW-Modus gemeinsam funktionieren, und die gewünschte WW-Temperatur wird auf 60°C verändert.

Gehen Sie auf MENÜ > WARMWASSERBEREITUNG > SCHN WW. Drücken Sie "OK".

WARMWASSERBEREIT.(WW)			
DIS- INFEKT	SCHN WW	TANK HEIZER	WW PUMP
AKT.STATUS			AN
ON/OFF AN/AUS			



WARMWASSERBEREIT.(WW)			
DIS- INFEKT	SCHN WW	TANK HEIZER	WW PUMP
AKT.STATUS			AUS
ON/OFF AN/AUS			

Benutzen Sie die "ON/OFF"-Taste, um AN oder "AUS" zu wählen.

#### **i** INFORMATION

Falls der AKTUELLE ZUSTAND AUS ist, ist SCHN WW ungültig und falls der AKTUELLE ZUSTAND AN ist, die SCHN WW Funktion aktiv. Die SCHN WW-Funktion ist ein Mal aktiv.

### 6.3.3 TANKHEIZER

Die Tankheizer-Funktion wird benutzt, um das Heizen des Wassers im Wassertank zu erzwingen. In der gleichen Situation ist die Kühlung oder die Heizung notwendig und das Heizpumpensystem wird für die Kühlung oder die Heizung betrieben, aber es gibt immer noch ein Bedarf an Warmwasser.

Daher, auch wenn das Heizpumpensystem fehlerhaft ist, kann der TANKHEIZER zum Erwärmen des Wassers benutzt werden.

Gehen Sie auf "MENÜ" > "WARMWASSERBEREITUNG" > "TANKHEIZER". Drücken Sie "OK".

WARMWASSERBEREIT.(WW)			
DIS- INFEKT	SCHN WW	TANK HEIZER	WW PUMP
AKT.STATUS			AN
ON/OFF AN/AUS			



WARMWASSERBEREIT.(WW)			
DIS- INFEKT	SCHN WW	TANK HEIZER	WW PUMP
AKT.STATUS			AUS
ON/OFF AN/AUS			

Benutzen Sie "ON/OFF" um AN oder AUS zu wählen. Benutzen Sie "BACK" zum Verlassen.

Falls der TANKHEIZER aktiviert ist, wird folgende Seite angezeigt:

01-01-2018 23:59 <span style="float: right;">🏠 13°</span>		
☁️	ON	🚰
💧 23 °C	☀️	38 °C
🌞		

#### **i** INFORMATION

Der AKTUELLE ZUSTAND ist AUS, der TANKHEIZER ist ungültig. Falls ein Fehler bei T5 (Tanksensor) vorliegt, kann der Tankheizer nicht funktionieren.

### 6.3.4 WW-PUMPE

Die Funktion der WW PUMPE wird benutzt, um Wasser im Wassernetz zurückzuführen. Gehen Sie auf "MENÜ" > "WARMWASSERBEREITUNG" > "WW PUMPE". Drücken Sie "OK". Folgende Seite wird angezeigt:

WARMWASSERBEREIT.(WW) 1/2			
DIS-INFEKT	SCHN WW	TANK HEIZER	WW PUMP
NR.	START	NR.	START
T1 <input type="checkbox"/>	00:00	T4 <input type="checkbox"/>	00:00
T2 <input type="checkbox"/>	00:00	T5 <input type="checkbox"/>	00:00
T3 <input type="checkbox"/>	00:00	T6 <input type="checkbox"/>	00:00

WARMWASSERBEREIT.(WW) 2/2			
DIS-INFEKT	SCHN WW	TANK HEIZER	WW PUMP
NR.	START	NR.	START
T7 <input type="checkbox"/>	00:00	T10 <input type="checkbox"/>	00:00
T8 <input type="checkbox"/>	00:00	T11 <input type="checkbox"/>	00:00
T9 <input type="checkbox"/>	00:00	T12 <input type="checkbox"/>	00:00

Gehen Sie auf "■", drücken Sie "OK" zum Wählen oder Abwählen. (  der Timer ist ausgewählt.  der Timer ist abgewählt.)

WARMWASSERBEREIT.(WW) 1/2			
DIS-INFEKT	SCHN WW	TANK HEIZER	WW PUMP
NR.	START	NR.	START
T1 <input checked="" type="checkbox"/>	00:00	T4 <input type="checkbox"/>	00:00
T2 <input type="checkbox"/>	00:00	T5 <input type="checkbox"/>	00:00
T3 <input type="checkbox"/>	00:00	T6 <input type="checkbox"/>	00:00

Benutzen Sie "◀", "▶", "▼", "▲" zum Scrollen nutzen und benutzen Sie "▼", "▲" um die Parameter einzustellen.

Zum Beispiel: sie haben die Parameter der WW PUMPE eingestellt (sie "FÜR TECHNIKER"> "EINSTELLUNG DES WW-PUMPE" in der „Installations- und Betriebsanleitung“). Die PUMPEN-FUNKTIONSZEIT ist 30 Minuten. Einstellen wie folgt:

NR.	START
1	6:00
2	7:00
3	8:00
4	9:00

Die PUMPE wird die folgt funktionieren:

PUMPE

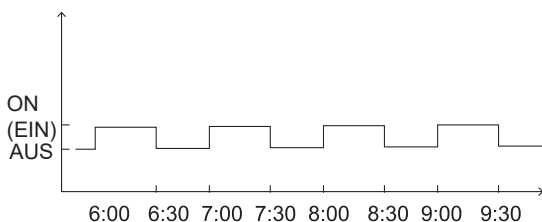

## 6.4. Zeitplan

Der Inhalt der ZEITPLANS ist wie folgt:

- 1) TIMER
- 2) WOCHENPLAN
- 3) ZEITPLANKONTROLLE
- 4) ABRUCH TIMER

### 6.4.1 Timer

Die WOCHENPLAN-Funktion ist an, der Timer ist aus, ist die Einstellung aktiv. Ist der Timer aktiviert, wird ⌚ auf der Home-Seite angezeigt.

ZEITPLAN 1/2				
TIMER	WÖCHENT ZEITPLAN	ZEITPLAN TEST	ABBRUCH TIMER	
NR.	START	ENDE	MOD.	TEMP.
1 <input type="checkbox"/>	00:00	00:00	WARM	0°C
2 <input type="checkbox"/>	00:00	00:00	WARM	0°C
3 <input type="checkbox"/>	00:00	00:00	WARM	0°C

ZEITPLAN 2/2				
TIMER	WÖCHENT ZEITPLAN	ZEITPLAN TEST	ABBRUCH TIMER	
NR.	START	ENDE	MOD.	TEMP.
4 <input type="checkbox"/>	00:00	00:00	WARM	0°C
5 <input type="checkbox"/>	00:00	00:00	WARM	0°C
6 <input type="checkbox"/>	00:00	00:00	WARM	0°C

- Benutzen Sie "◀", "▶", "▼", "▲" zum Scrollen nutzen und benutzen Sie "▼", "▲" um die Zeit, den Modus und die Temperatur einzustellen.

Gehen Sie auf "■", drücken Sie "OK" zum Wählen oder Abwählen. (  ....der Timer ist ausgewählt.  der Timer ist abgewählt.) Es können sechs Timer eingestellt werden.

Falls Sie den TIMER ausschalten möchten, bewegen Sie den Cursor auf "■", drücken Sie "OK", die  werden , der Timer ist ungültig.

Falls Sie die Startzeit des Timers später als die Endzeit einstellen, oder die Temperatur sich außerhalb des Bereichs des Modus befindet, wird folgende Seite angezeigt:

ZEITPLAN			
TIMER	WÖCHENT ZEITPLAN	ZEITPLAN TEST	ABBRUCH TIMER
Timer1 ist nutzlos.			
Die Startzeit ist gleich der Endzeit.			
OK BESTÄT.			

## Beispiele:

Sechs Timer sind wie folgt eingestellt:

NR.	START	END (ENDE)	MODE (MODUS)	TEMP.
T1	1: 00	3: 00	WARM-WASSER	50°C
T2	7: 00	9: 00	HEAT (HEIZEN)	28°C
T3	11: 30	13: 00	COOL (KÜHLEN)	20°C
T4	14: 00	16: 00	HEAT (HEIZEN)	28°C
T5	15: 00	19: 00	COOL (KÜHLEN)	20°C
T6	18: 00	23: 30	WARM-WASSER	50°C

Die Einheit wird die folgt funktionieren:

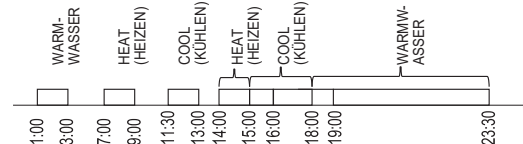

Der Betrieb der Steuerung zur folgenden Zeit:

TIME (ZEIT)	Der Betrieb der Steuerung
1: 00	Der WW-MODUS ist AN
3: 00	Der WW-MODUS ist AUS
7: 00	Der HEIZMODUS ist AN
9: 00	Der HEIZMODUS ist AUS
11: 30	Der KÜHLMODUS ist AN
13: 00	Der KÜHLMODUS ist AUS
14: 00	Der HEIZMODUS ist AN
15: 00	Der KÜHLMODUS ist AN und WARM Der MODUS ist AUS
18: 00	Der WW-MODUS ist AN und KALT Der MODUS ist AUS
23: 30	Der WW-MODUS ist AUS

### i INFORMATION

Falls die Startzeit gleich der Endzeit bei einem Timer ist, ist der Timer ungültig.

## 6.4.2 Wochenplan

Die Timer-Funktion ist an, und der Wochenplan ist aus, ist die letzte Einstellung aktiv. Ist der WOCHENPLAN aktiviert, wird **7** auf der Home-Seite angezeigt.

Gehen Sie zu "MENÜ" > "ZEITPLAN" > "WOCHENPLAN". Drücken Sie "OK". Folgende Seite wird angezeigt:

ZEITPLAN						
TIMER	WÖCHENT ZEITPLAN	ZEITPLAN TEST	ABBRUCH TIMER			
MON.	DIE.	MIT.	DON.	FR.	SAM.	SON.
■	□	□	□	□	□	□
ENTER			ABBRUCH			
OK MON. WÄHLEN			↔ ↔			

Wählen Sie zuerst den Wochentag, den Sie einplanen möchten.

Benutzen Sie "◀", "▶" zum Scrollen, drücken Sie danach "OK" um den Tag aus- oder abzuwählen. "MON" bedeutet, dass der Tage ausgewählt ist, „MON“ bedeutet, dass der Tag abgewählt ist.

### i INFORMATION

Wir müssen mindestens zwei Tage auswählen, wenn wir die WOCHENPLAN-Funktion nutzen möchten.

ZEITPLAN						
TIMER	WÖCHENT ZEITPLAN	ZEITPLAN TEST	ABBRUCH TIMER			
MON.	DIE.	MITT.	DON.	FRE.	SAM.	SON.
□	□	□	□	■	□	□
ENTER			ABBRUCH			
OK FR ABBRUCH			↔ ↔			

Benutzen Sie "◀" oder "▶" zum SETZ, drücken Sie "EINGABE". Montag bis Freitag wurden eingeplant und sie haben den gleichen Zeitplan.

Folgende Seiten werden angezeigt:

ZEITPLAN						1/2
TIMER	WÖCHENT ZEITPLAN	ZEITPLAN TEST	ABBRUCH TIMER			
NR.	START	ENDE	MOD.	TEMP.		
1	□ 00:00	00:00	WARM	0°C		
2	□ 00:00	00:00	WARM	0°C		
3	□ 00:00	00:00	WARM	0°C		
						↕ ↔

ZEITPLAN						2/2
TIMER	WÖCHENT ZEITPLAN	ZEITPLAN TEST	ABBRUCH TIMER			
NR.	START	ENDE	MOD.	TEMP.		
4	□ 00:00	00:00	WARM	0°C		
5	□ 00:00	00:00	WARM	0°C		
6	□ 00:00	00:00	WARM	0°C		
						↕ ↔

Benutzen Sie "◀", "▶", "▼", "▲" zum Scrollen und stellen Sie die Zeit, den Modus und die Temperatur ein. Timer können eingestellt werden, einschließlich der Startzeit und der Endzeit, dem Modus und der Temperatur. Die Modi beinhalten den Heizmodus, den Kühlmodus und den WW-Modus.

Die Einstellungsmethode bezieht sich auf die Timer-Einstellung. Die Endzeit muss nach der Startzeit liegen. Ansonsten ist der Timer nutzlos.

### 6.4.3 Zeitplankontrolle

Zeitplankontrolle Kann nur den Wochenplan kontrollieren.

Gehen Sie zu "MENÜ" > "ZEITPLAN" > "ZEITPLANKONTROLLE". Drücken Sie "OK". Folgende Seite wird angezeigt:

ZEITPLAN			
TIMER	WÖCHENT ZEITPLAN	ZEITPLAN TEST	ABBRUCH TIMER
WOCHENPLANKONTROLLE			
OK ENTER			

WOCHENPLANKONTROLLE				
TAG	NR.	MOD.	SETZ	START ENDE
MON <input type="checkbox"/>	T1	<input type="checkbox"/>	WARM 0°C	00:00 00:00
	T2	<input type="checkbox"/>	WARM 0°C	00:00 00:00
	T3	<input type="checkbox"/>	WARM 0°C	00:00 00:00
	T4	<input type="checkbox"/>	WARM 0°C	00:00 00:00
	T5	<input type="checkbox"/>	WARM 0°C	00:00 00:00
	T6	<input type="checkbox"/>	WARM 0°C	00:00 00:00

Drücken Sie "▼", "▲", der Timer von Montag bis Sonntag wird angezeigt:

### 6.4.4 ABBRUCH TIMER

Gehen Sie zu "MENÜ" > "ZEITPLAN" > "ABBRUCH TIMER". Drücken Sie "OK". Folgende Seite wird angezeigt:

ZEITPLAN			
TIMER	WÖCHENT ZEITPLAN	ZEITPLAN TEST	ABBRUCH TIMER
DEN TIMER UND DEN			
WOCHENPLAN ABBRECHEN?			
NEIN		JA	
OK ENTER			

Benutzen Sie "◀", "▶", "▼", "▲" um zu "JA" zu gehen, drücken Sie "OK", um den Timer abzubrechen. Falls Sie ABBRUCH TIMER verlassen möchten, drücken Sie "BACK".

Falls der TIMER oder der WOCHENPLAN aktiviert wird, wird das Icon oder das Icon des Wochenplans auf der Home-Seite angezeigt.

01-01-2018	23:59		13°
	ON		
23.5 °C		38 °C	

Falls der TIMER oder der WOCHENPLAN abgebrochen wird, wird das Icon oder von der Home-Seite verschwinden.

01-01-2018	23:59	13°
	ON	
23.5 °C		38 °C

#### INFORMATION

Sie müssen den TIMER/WOCHENPLAN zurücksetzen, falls Sie die WASSERDURCHFLUSSTEMP. auf die RAUM-TEMP. wechseln oder die RAUM-TEMP. auf die WASSERDURCHFLUSSTEMP. wechseln möchten.

Der TIMER oder der WOCHENPLAN ist ungültig, falls der RAUMTHERMOSTAT aktiv ist.

#### INFORMATION

- Der ECO- MODUS hat die höchste Priorität, der TIMER oder der WOCHENPLAN hat die zweite Priorität und die VOREIN TEMP. oder WETTERTEMP. EINST hat die kleinste Priorität.

- Der VOREIN TEMP. Oder WETTERTEMP. EINST wird ungültig, wenn ECO aktiviert sind. Wir müssen die VOREIN TEMP. Oder WETTERTEMP. EINST zurücksetzen, wenn wir ECO deaktivieren.

- Der TIMER oder der WOCHENPLAN ist ungültig, wenn ECO aktiv ist. TIMER oder WOCHENPLAN ist aktiviert, wenn ECO inaktiv ist.

- TIMER und WOCHENPLAN haben die gleiche Priorität. Die letzte Funktionseinstellung ist gültig. Die VOREIN TEMP. wird ungültig wenn der TIMER oder der WOCHENPLAN aktiv ist. Die WETTERTEMP. EINST ist von dem TIMER oder WOCHENPLAN nicht beeinflusst.

- VOREIN TEMP. und WETTERTEMP. EINST haben die gleiche Priorität. Die letzte Funktionseinstellung ist gültig.

#### INFORMATION

Alle Zeiteinstellungselemente (VOREIN TEMP. ECO DESINFIZIEREN WW-PUMPE TIMER WOCHENPLAN LAUTLOS-MODUS URLAUB/HOME), das AN-/AUSSCHALTEN der entsprechenden Funktion können von der Startzeit und der Endzeit aktiviert werden.

## 6.5 Optionen

Der Inhalt des OPTIONEN-Menüs ist wie folgt:

- 1) SILENT MODE (LAUTLOS-MODUS)
- 2) URLAUB/WEG
- 3) URLAUB/HOME
- 4) RESERVEHEIZER

### 6.5.1 Silent Mode (Lautlos-Modus)

Der LAUTLOS-MODUS wird zum Reduzieren des Klangs der Einheit benutzt. Aber es reduziert auch die Heiz-/Kühlleistung des Systems. Es gibt zwei Ebenen des Lautlos-Modus.

Ebene 2 ist leiser als Ebene 1, und die Heiz- oder Kühlleistung ist ebenfalls geringer.

Es gibt zwei Arten den Lautlos-Modus zu benutzen:

- 1) immer im Lautlos-Modus;
- 2) Lautlos-Modus mit Timer;

- Gehen Sie auf die Home-Seite und überprüfen Sie, ob der Lautlos-Modus aktiviert ist. Falls der Lautlos-Modus aktiviert ist, wird "☾" auf der Home-Seite angezeigt.
- Gehen Sie zu "MENÜ" > "OPTIONEN" > "LAUTLOS-MODUS". Drücken Sie "OK". Folgende Seite wird angezeigt:

OPTIONEN				1/2
LEISE MODUS	URLAUB WEG	URLAUB HOME	RESERVE HEIZER	
AKT.STATUS				AUS
LEISE STUFE				LEVEL 1
TIMER1 START				12:00
TIMER1 ENDE				15:00
ON/OFF AN/AUS				↕

Benutzen Sie "ON/OFF", um AN oder AUS zu wählen.

Beschreibung:

Ist der AKTUELLE ZUSTAND AUS, dann ist der LAUTLOS-MODUS ungültig.

Wenn Sie die LEISE STUFE und Sie drücken "OK" oder "▶". Folgende Seite wird angezeigt:

OPTIONEN				
LEISE MODUS	URLAUB WEG	URLAUB HOME	RESERVE HEIZER	
AKT.STATUS				AN
LEISE STUFE				LEVEL 1
TIMER1 START				12:00
TIMER1 ENDE				15:00
ADJUST				↔

EBENE 1

OPTIONEN				
LEISE MODUS	URLAUB WEG	URLAUB HOME	RESERVE HEIZER	
AKT.STATUS				AN
LEISE STUFE				LEVEL 2
TIMER1 START				12:00
TIMER1 ENDE				15:00
ADJUST				↔

EBENE 2

Benutzen Sie "▼", "▲", um die Ebene 1 oder die Ebene 2 auszuwählen. Drücken Sie "OK".

Falls der leise TIMER ausgewählt ist, drücken Sie „OK“, für die Eingabe und folgende Seite wird angezeigt.

OPTIONEN				2/2
LEISE MODUS	URLAUB WEG	URLAUB HOME	RESERVE HEIZER	
TIMER1				AUS
TIMER2 START				22:00
TIMER2 ENDE				07:00
TIMER2				AUS
ADJUST				↔

Es gibt zwei Timer für Einstellungen. Gehen Sie auf "▲", drücken Sie "OK" zum aus- oder abwählen. Falls beide Zeiten abgewählt sind, wird der Lautlos-Modus permanent aktiv sein. Ansonsten wird es entsprechend des Zeitplans funktionieren.

### 6.5.2 Urlaub/Weg

- Falls der Urlaub/Weg-Modus aktiviert ist, wird ☾ auf der Home-Seite angezeigt.

Die Urlaub/Weg-Funktion wird zum Vorbeugen von Gefrierschäden während der Winterurlaubszeit benutzt und zur wieder aktivieren der Einheit vor Ihrer Rückkehr.

Gehen Sie zu "MENÜ" > "OPTIONEN" > "URLAUB/WEG". Drücken Sie "OK". Folgende Seite wird angezeigt:

OPTIONEN				1/2
LEISE MODUS	URLAUB WEG	URLAUB HOME	RESERVE HEIZER	
AKT.STATUS				AUS
WW MODUS				AN
DESINF.				AN
HEIZMODUS				AN
ON/OFF AN/AUS				↔

OPTIONEN				2/2
LEISE MODUS	URLAUB WEG	URLAUB HOME	RESERVE HEIZER	
VON				00-00-2000
BIS				00-00-2000
				↔

Nutzungsbeispiel: Sie fahren im Winter weg. Das aktuelle Datum ist 31.01.2018, in zwei Tagen, am 02.02.2018, fängt Ihr Urlaub an.

- Falls Sie sich in folgender Situation befinden: In 2 Tagen fahren Sie für 2 Wochen im Winterurlaub.
- Sie möchten Energie sparen, aber das Haus vor dem Einfrieren schützen.

Dann können sie folgendes machen:

1) Stellen Sie folgende Einstellungen des Urlaub/Weg-Modus ein:

2) Aktivieren Sie den Urlaub-Modus. Gehen Sie zu "MENÜ" > "OPTIONEN" > "URLAUB/WEG". Drücken Sie "OK".

Benutzen Sie "ON/OFF" um AN- oder AUSZUSCHALTEN, und benutzen Sie "◀", "▶", "▼", "▲" zum Scrollen und Anpassen.

Einstellung	Wert
Urlaub/Weg	ON (EIN)
Von	2. Februar 2018
Bis	16. Februar 2018
Betriebsmodus	Heizen
Desinfizieren	ON (EIN)

### **i** INFORMATION

- Falls der WW-Modus im Urlaub/Weg-Modus AN ist, ist die Desinfektion, die vom Nutzer eingestellt wurde, ungültig.
- Falls der Urlaub/Weg-Modus AN ist, ist der Timer und der Wochenplan ungültig, außer beim Verlassen.
- Falls der AKT. STATUS AUS ist, ist URLAUB/WEG AUS.
- Falls der AKT. STATUS AN ist, ist URLAUB/WEG AN.
- Die Desinfektion der Einheit um 23:00 am letzten Tag findet statt, falls DESINF. AN ist.
- Falls Urlaub/Weg-Modus an ist, sind die vorhin eingestellten, wetterverbundenen Kurven ungültig und werden wieder aktiv, nachdem der Urlaub/Weg-Modus beendet ist.
- Die Solltemperatur ist ungültig, wenn der Urlaub/Weg-Modus an ist, aber der Sollwert wird immernoch auf der Hauptseite angezeigt.

### 6.5.3 Urlaub/Home

Die Urlaub/Home-Funktion wird benutzt, um von den normalen Zeitplänen abzuweichen, ohne diese während Ihres Heimurlaubs zu verändern.

- Während Ihres Urlaubs können Sie den Urlaubs-Modus benutzen, um von den normalen Zeitplänen abzuweichen, ohne sie zu verändern.

Zeitspanne	Dann...
Vor und nach Ihrem Urlaub	Der normale Zeitplan wird benutzt.
Während Ihres Urlaubs	Die eingestellten Urlaubseinstellungen werden benutzt.

Falls der Urlaub/Home-Modus aktiviert ist, wird  auf der Home-Seite angezeigt.

Gehen Sie zu "MENÜ" > "OPTIONEN" > "URLAUB/HOME". Drücken Sie "OK". Folgende Seite wird angezeigt:

OPTIONEN			
LEISE MODUS	URLAUB WEG	URLAUB HOME	RESERVE HEIZER
<b>AKT.STATUS</b>			AUS
VON		00-00-2000	
BIS		00-00-2000	
TIMER			EINGABE
<b>ON/OFF</b> AN/AUS			

Benutzen Sie "ON/OFF" um AN- oder AUSZUSCHALTEN, und benutzen Sie "◀", "▶", "▼", "▲" zum Scrollen und Anpassen.

Falls der AKT. STATUS AUS ist, ist URLAUB/HOME AUS.

Falls der AKT. STATUS AN ist, ist URLAUB/HOME AN. Benutzen Sie "▼", "▲" um das Datum einzustellen.

- Vor und nach Ihrem Urlaub wird der normale Zeitplan benutzt.
- Während Ihres Urlaubs wird Energie gespart, und Ihr Haus wird vor dem Einfrieren geschützt.

### **i** INFORMATION

Sie müssen Urlaub/Weg oder Urlaub/Home verlassen, wenn Sie die Betriebsart des Geräts ändern.

### 6.5.4 Reserveheizung

- Die Funktion des RESERVEHEIZERS wird zur Steuerung des Reserveheizers benutzt. Gehen Sie auf "MENÜ" > "OPTIONEN" > "RESERVEHEIZER". Drücken Sie "OK". Falls der IBH und AHS mit Hilfe des DIP-Schalters als ungültig eingestellt ist, wird folgende Seite angezeigt:

OPTIONEN			
LEISE MODUS	URLAUB WEG	URLAUB HOME	RESERVE HEIZER
			

IBH=Innengerät Reserveheizung.  
AHS=Zusätzliche Heizquelle.

- Falls der IBH und AHS mit Hilfe des DIP-Schalters auf der Hauptsteuerplatte des Hydraulik-Moduls als aktiv eingestellt werden, wird folgende Seite angezeigt:

OPTIONEN			
LEISE MODUS	URLAUB WEG	URLAUB HOME	RESERVE HEIZER
<b>RESERVEHEIZER</b>			AN
<b>ON/OFF</b> AN/AUS			

Benutzen Sie "ON/OFF", um „AN“ oder „AUS“ zu wählen.

### **i** INFORMATION

- Falls der Betriebsmodus im Auto-Modus ist, kann die Funktion des Reserveheizers in Kühl- oder Heizbetrieb nicht ausgewählt werden.
- Die Funktion des RESERVEHEIZERS ist ungültig, wenn nur der RAUM HEIZMODUS aktiv ist.

## 6.6 Kindersicherung

Die KINDERSICHERUNG-Funktion wird benutzt, um eine Fehlerhafte Bedienung der Kinder vorzubeugen. Die Modus- und Temperatur-Einstellung können mit Hilfe der KINDERSICHERUNG-Funktion gesperrt oder entsperrt werden. Gehen Sie auf "MENÜ" > "KINDERSICHERUNG". Folgende Seite wird angezeigt:

KINDERSICH

Passwort eingeben:

1 2 3

OK ENTER ADJUST

Geben Sie das richtige Passwort ein, und folgende Seite wird angezeigt:

KINDERSICH

KÜHL/HEIZTEMP. ANPAS.	ENTSPER
KÜHL/HEIZMODUS AN/AUS	ENTSPER
WW-TEMP. ANPAS.	ENTSPER
WW MODUS AN/AUS	ENTSPER

ENTSPER SPER/ENTSPER

Benutzen Sie "▼", "▲" zum Scrollen und "ON/OFF" zur Auswahl von SPERREN oder ENTSPERREN.

Die Kühl-/Heiztemperatur kann nicht eingestellt werden, wenn KÜHL/HEIZ TEMP. ANPAS. blockiert ist. Falls Sie die Kühl-/Heiztemperatur anpassen möchten, wenn die Kühl-/Heiztemperatur blockiert ist, wird folgende Seite angezeigt:

01-01-2018 23:59 13°

Kühl/Heiztemp.  
-Anpassfunktion ist gesperrt.  
Entsperren?

NEIN JA

OK BESTÄT.

Der Kühl-/Heizmodus kann nicht ein- oder ausgeschaltet werden, wenn der KÜHL/HEIZMODUS AN/AUS blockiert ist. Falls Sie den Kühl-/Heizmodus ein- oder ausschalten möchten, wenn der KÜHL/HEIZMODUS AN/AUS blockiert ist, wird folgendes angezeigt:

01-01-2018 23:59 13°

Kühl/Heizmodus AN/AUS-Funktion  
gesperrt.  
Entsperren?

NEIN JA

OK BESTÄTIGEN

Die WW-Temperatur kann nicht angepasst werden, wenn die WW-TEMP. ANPAS. blockiert ist. Falls Sie die WW-Temperatur einstellen möchten, wenn WW-TEMP. ANPAS. blockiert ist, wird folgende Seite angezeigt:

01-01-2018 23:59 13°

WW-Temp-Anpassfunktion ist  
gesperrt.  
Entsperren?

NEIN JA

OK BESTÄT.

Der WW-Modus kann nicht ein- oder ausgeschaltet werden, wenn der WW-MODUS AN/AUS blockiert ist. Falls Sie den WW-Modus ein- oder ausschalten möchten, wenn der WW-MODUS AN/AUS blockiert ist, wird folgendes angezeigt:

01-01-2018 23:59 13°

WW Modus AN/AUS-Funktion  
gesperrt.  
Entsperren?

NEIN JA

OK BESTÄT.

## 6.7 Service Informationen

### 6.7.1 Über Service-Infos

Der Inhalt des Service-Infos-Menüs ist wie folgt:

- 1) SERVICE-ANRUF
- 2) FEHLER-CODE
- 3) PARAMETER
- 4) DISPLAY

### 6.7.2 Aufrufen des Service-Infos-Menüs

- Gehen Sie zu "MENÜ" > "SERVICE-INFOS". Drücken Sie "OK". Folgende Seite wird angezeigt:



Der Service-Anruf kann die Service-Telefonnummer oder Handy-Nummer anzeigen. Der Monteur kann die Telefonnummer eingeben. Siehe „FÜR TECHNIKER“.

SERVICE-INFOS			
SERVICE ANRUF	FEHLER CODE	PARAMETER	DISPLAY
TELEFON NR.	0000000000000		
MOBIL NR.	0000000000000		

Der Fehlercode wird benutzt, um den bestehenden Fehler oder das Problem anzuzeigen und die Quelle des Fehlercodes

SERVICE-INFOS			
SERVICE ANRUF	FEHLER CODE	PARAMETER	DISPLAY
E2	#00	14:10	01-01-2018
E2	#00	14:00	01-01-2018
E2	#00	13:50	01-01-2018
E2	#00	13:20	01-01-2018
OK ENTER			

Drücken Sie „OK“. Folgende Seite wird angezeigt:

SERVICE-INFOS			
SERVICE ANRUF	FEHLER CODE	PARAMETER	DISPLAY
E2	#00	14:10	01-01-2018
E2	#00	14:00	01-01-2018
E2	#00	13:50	01-01-2018
E2	#00	13:20	01-01-2018
OK ENTER			

Drücken Sie OK, um den Grund des Fehlercodes zu zeigen:

01-01-2018	23:59	🏠 13°
E2 Kom.fehler zwischen Steuereinheit und Innengerät		
Bitte Händler kontaktieren.		
OK CONFIRM		#00

### **i** INFORMATION

Es können insgesamt acht Fehler-Codes aufgezeichnet werden.

Die Parameter-Funktion wird benutzt, um die Hauptparameter anzuzeigen; es gibt zwei Seiten, die Parameter anzeigen:

SERVICE-INFOS			
SERVICE ANRUF	FEHLER CODE	PARAMETER	DISPLAY
		RAUMEINST.TEMP	26°C
		HAUPTINSTTEMP	55°C
		TANKEINST.TEMP	55°C
		AKTUELLE RAUMTEMP	24°C

SERVICE-INFOS			
SERVICE ANRUF	FEHLER CODE	PARAMETER	DISPLAY
		AKT. HAUPTTEMP.	26°C
		AKT. TANKTEMP.	55°C
		SMART aRID-LAVFZEIT	0 St.

Die DISPLAY-Funktion wird zur Einstellung der Schnittstelle benutzt:

SERVICE-INFOS			
SERVICE ANRUF	FEHLER CODE	PARAMETER	DISPLAY
		TIME (ZEIT)	12:30
		DATE (DATUM)	08-08-2018
		SPRACHE	DE
		H.aR.BEL	AN
OK ENTER			

SERVICE-INFOS			
SERVICE-ANRUF	FEHLER-CODE	PARAMETER	DISPLAY
		SUMMER	AN
		BILDS.SPERRZEIT	120 SEK.
		SMART aRID-LAVFZEIT	2 Hrs
ON/OFF AN/AUS			

Benutzen Sie "OK" für die Eingabe und benutzen Sie "◀", "▶", "▼", "▲" zum Scrollen.

## 6.8 Betriebsparameter

Dieses Menü ist für Monteure oder Service-Techniker gedacht, die die Betriebsparameter prüfen.

- Auf der Home-Seite, gehen Sie auf "MENÜ" > "BETRIEBSPARAMETER".
- Drücken Sie "OK". Es gibt sechs Seiten, für die Betriebsparameter, wie folgt. Benutzen Sie "▼", "▲" zum Scrollen.



BETRIEBSPARAMETER	#01
ONLINE-GERÄTENUMMER	1
BETRIEBSMODUS	KALT
SV1 STAT.	AN
SV2 STAT.	AUS
SV3 STAT.	AUS
PUMPE I	AN
ADRESSE	1/9

BETRIEBSPARAMETER	#01
PUMPE O	AUS
PUMPE C	AUS
PUMPE S	AUS
PUMPE D	AUS
ROHR RESERVEHEIZER	AUS
TANK-RESERVEHEIZ.	AN
ADRESSE	2/9

BETRIEBSPARAMETER	#01
GASKESSEL	AUS
T1 AUSGANGSWASSETEMP.	35°C
WASSERFLUS	1,72m³/h
WÄRMEPUMPEKAPAZITÄT	11,52kW
STROMAUFN.	1000kWh
Ta RAUMTEMP	25°C
ADRESSE	3/9

BETRIEBSPARAMETER	#01
T5 WASSERTANKTEMP.	53°C
Tw2 KREISL2 WASSERTEMP.	35°C
TIS' C1 KLIMAKURVEN-TEMP.	35°C
TIS2' C2 KLIMAKURVEN-TEMP.	35°C
TW_O PLATTE W-AUS-TEMP.	35°C
TW_I PLATTE W-EIN-TEMP.	30°C
ADRESSE	4/9

BETRIEBSPARAMETER	#01
Tbt1 PUFFERTANK_HOCH TEMP.	35°C
Tbt2 PUFFERTANK_NIEDR. TEMP.	35°C
IN.EINH-SW	01-09-2019V01
ADRESSE	5/9

BETRIEBSPARAMETER	#01
ODU MODEL	6kW
KOMP STROM	12A
KOMP FREQUENZ	24Hz
KOMP LAUFZEIT	54 MIN
KOMP GESAMTLAUFZEIT	1000Std.
EXPANSIONVENTIL	200P
ADRESSE	6/9

BETRIEBSPARAMETER	#01
LÜFT.GSCH	600U/MIN
IN.G SOLL-FREQUENZ	46Hz
FREQUENZBEGRENZTER TYP	5
VERSORG.SPAN.	230V
DC-GENERATORSPANNUNG	420V
DC-GENERATORSTROM	18A
ADRESSE	7/9

BETRIEBSPARAMETER	#01
TW_O PLATTE W-AUS-TEMP.	35°C
TW_I PLATTE W-EIN-TEMP.	30°C
T2 PLATTE F-AUS-TEMP.	35°C
T2B PLATTE F-EIN-TEMP.	35°C
Th KOMP. ABSAUGTEMP.	5°C
Th KOMP. AUSLAUFTEMP.	75°C
ADRESSE	8/9

BETRIEBSPARAMETER	#01
T3 AUSSEN-TAUSCHERTEMP.	5°C
T4 AUSSEN-LUFTTEMP.	5°C
TF-MUDULTEMP.	55°C
P1 KOMP. DRUCK	2300kPa
AU.EINH-SW	01-09-2018V01
HMI-SOFTWARE	01-09-2018V01
ADRESSE	9/9

### INFORMATION

Die Stromaufnahmeparameter sind optional. Falls einige Parameter im System nicht aktiv sind, wird der Parameter „--“ anzeigen. Die Wärmepumpenkapazität dient nur als Referenzwert, es wird nicht für die Leitung der Einheit benutzt. Die Genauigkeit des Sensors ist ±1°C. Die Durchflussparameter werden entsprechend den Funktionsparameter der Pumpe berechnet, mit Abweichungen im Fall unterschiedlicher Durchflussmengen, mit einer maximalen Abweichung von 15%.

## 6.9 Für Techniker

### 6.9.1 Über „Für Techniker“

FÜR TECHNIKER wird von Monteure und Service-Techniker benutzt.

- Einstellung der Funktion des Geräts.
- Einstellung der Parameter.

### 6.9.2 FÜR TECHNIKER aufrufen

Gehen Sie zum "MENÜ" > "FÜR TECHNIKER". Drücken Sie "OK".

FÜR TECHNIKER
Passwort eingeben:
2 3 4
OK ENTER    ADJUST    ↕

- FÜR TECHNIKER wird für Monteure oder Service-Techniker benutzt. Es ist NICHT für den Hauseigentümer, zum Ändern der Einstellungen gedacht.
- Das ist der Grund dafür, dass ein Passwort notwendig ist, um den unbefugten Zugang zu den Service-Einstellungen vorzubeugen.
- Das Passwort ist 234.

### 6.9.3 FÜR TECHNIKER verlassen

Falls Sie alle Parameter eingestellt haben. Drücken Sie „BACK“ ; folgende Seite wird angezeigt:

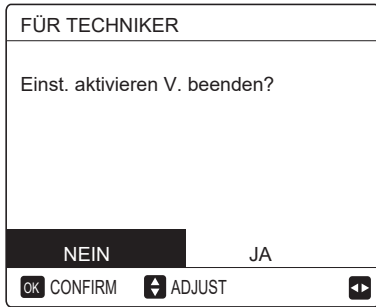

Wählen Sie „JA“ und drücken Sie „OK“, um FÜR TECHNIKER zu verlassen. Nachdem Sie FÜR TECHNIKER verlassen haben, wird die Einheit ausgeschaltet.

## 6.10 Netzwerk-Konfigurationsanweisungen

- Der kabelgebundene Controller sichert die intelligente Steuerung des eingebauten Moduls, dass das Steuersignal von der APP erhält.
- Bevor Sie den WLAN verbinden, prüfen Sie bitte, ob der Router in Ihrem Umfeld aktiv ist und vergewissern Sie sich, dass der kabelgebundene Controller gut am kabellosen Signal verbunden ist.
- Während des kabellosen Verteilungsprozess, blinkt das LCD-Symbol "📶" um anzuzeigen, dass das Netzwerk eingesetzt wird. Nachdem der Prozess abgeschlossen ist, wird das Symbol "📶" durchgehend ein sein.

### 6.10.1 Einstellungen des kabelgebundenen Controllers

Die Einstellungen des kabelgebundenen Kontrollers schließen den AP-MODUS und WLAN EINSTELLUNG ZURÜCKSETZEN.

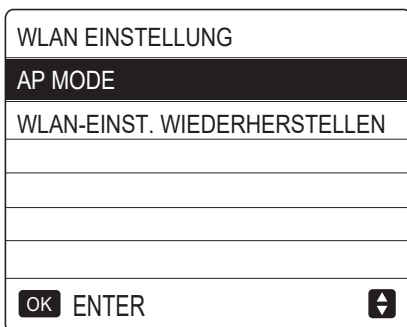

- Aktivieren Sie das WLAN über die Schnittstelle. Gehen Sie auf "MENÜ" > "WLAN EINSTELLUNG" > "AP MODUS". Drücken Sie "OK", folgende Seite wird angezeigt:

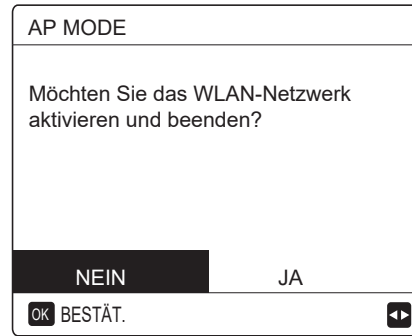

Benutzen Sie "◀", "▶" um auf "JA" zu gehen, drücken Sie "OK", um den AP-Modus auszuwählen. Wählen Sie den AP-Modus entsprechend auf das mobile Gerät und fahren Sie mit den Follow-UP Einstellungen, entsprechend den APP-Anweisungen fort.

### ⚠ VORSICHT

Nachdem Sie den AP-Modus aufrufen, falls es am Mobiltelefon nicht verbunden ist, wird das LCD-Symbol "📶" 10 Minuten lang blinken und danach verschwinden. Falls es am Mobiltelefon verbunden ist, wird das Symbol "📶" durchgehend angezeigt.

- WLAN Einstellung über die Schnittstelle zurücksetzen. Gehen Sie im "MENÜ" > "WLAN EINSTELLUNG" > "WLAN EINSTELLUNG ZURÜCKSETZEN". Drücken Sie „OK“, folgende Seite wird angezeigt:

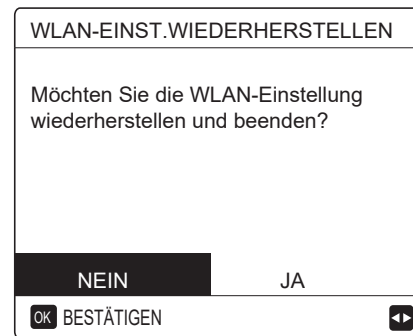

Benutzen Sie "◀", "▶" um auf „JA“ zu gehen, drücken Sie „OK“, um die WLAN Einstellungen zurückzusetzen. Beenden Sie die vorhin angegebene Funktion und die kabellose Konfiguration ist zurückgesetzt.

### 6.10.2 Einstellung des mobilen Gerätes

Der AP-Modus ist für die kabellose Verteilung auf das mobile Gerät verfügbar.

- Verbindung des AP Modus am WLAN:

#### (1) APP installieren

① Suchen Sie bitte erneut nach "Comfort Home" im APP STORE oder GOOGLE PLAY, um die APP zu installieren.

#### (2) Anmelden/Registrieren

Bitte geben Sie Ihren Registrierungscode ein. Oder scannen Sie den QR-Code auf der Verpackungsbox des Controllers, falls vorhanden. Und registrieren Sie Ihr Konto gemäß den Anweisungen.

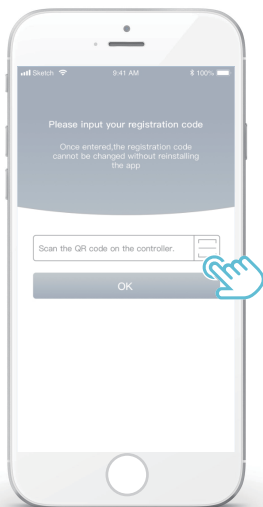

2) Betreiben Sie den kabelgebundenen Controller entsprechend den APP Anweisungen.

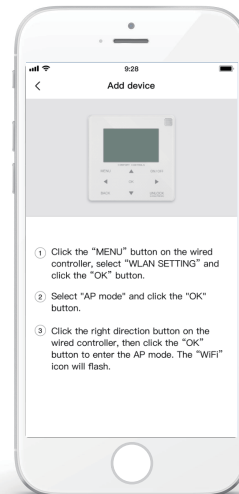

3) Warten Sie darauf, dass das Haushaltsgerät verbunden ist, und klicken Sie auf „Complete“.

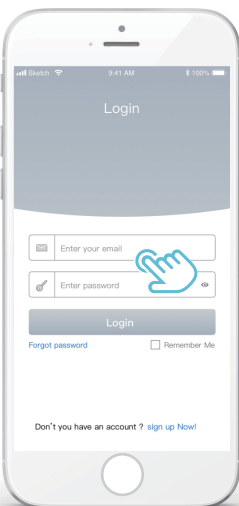
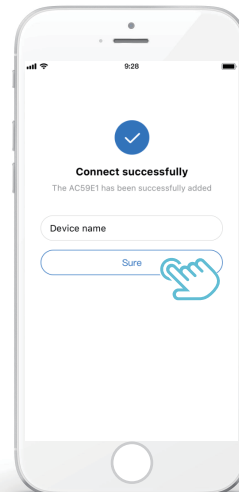

### 6.10.3 Haushaltsgeräte hinzufügen:

1) Fügen Sie Ihr Gerät gemäß den Anweisungen hinzu.

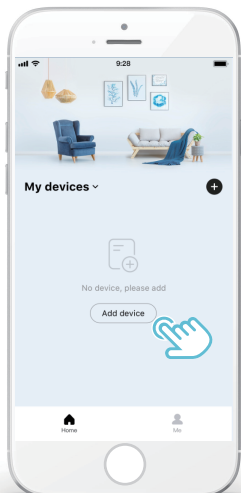

- 4) Nachdem das Haushaltsgerät erfolgreich verbunden wurde, wird das LCD-Symbol "📶" des kabelgebundenen Controllers durchgehend ein sein, und die Klimaanlage kann über die APP gesteuert werden.
- 5) Falls der Prozess der Verbindung zum Netzwerk erfolglos ist, oder die mobile Verbindung eine Neuverbindung und Ersetzen verlangt, betätigen Sie „WLAN auf Werkseinstellungen zurücksetzen“ auf den kabelgebundenen Controller, und wiederholen Sie den Prozess.

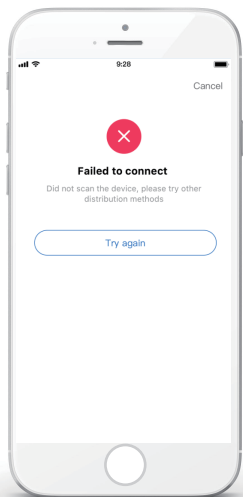

### Warnung und Fehlersuche für Netzwerkausfälle

Wenn das Produkt am Netzwerk verbunden ist, vergewissern Sie sich bitte, dass das Telefon so nahe wie möglich am Produkt ist.

Wir unterstützen zur Zeit nur Router mit einem 2,4GHz Band.

Sonderzeichen (Satzzeichen, Leerzeichen usw.) werden im Namen des WLAN nicht empfohlen.

Wir empfehlen Ihnen die Verbindung von maximal 10 Geräten an einem einzigen Router, da ansonsten die Haushaltsgeräte durch den schwachen und instabilen Netzwerkempfang beeinflusst werden.

Falls das Passwort auf dem Router oder WLAN Netzwerk verändert wird, löschen Sie alle Einstellungen und Setzen Sie das Gerät zurück.

Der Inhalt der APP kann aufgrund von Aktualisierungen der Version verändert werden, und die aktuelle Betriebsweise wird vorrangig sein.

## 6.11 SN ANS.

SN ANS.
HMI NO. 0000C3111000H120F19A264001320000
↕

SN ANS.	#1
IDU NO. 341140003929C26010005Z	
ODU NO. 31125300Y1286280400029	
↕	

## 7 Menü-Struktur: Übersicht

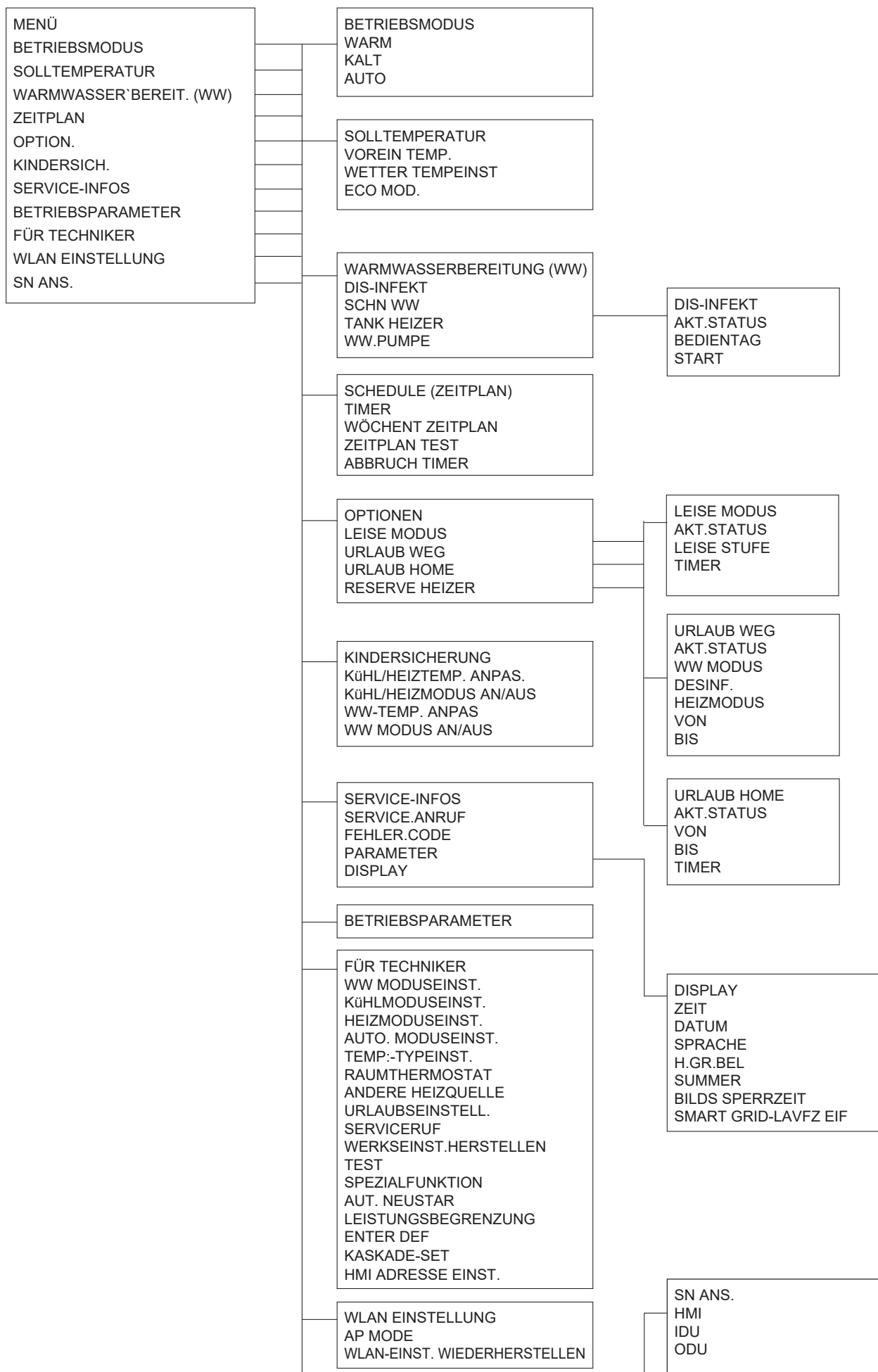



Tabelle 1 Die Kurve der Umgebungstemperatur bei der Tieftemperatureinstellung, zum Heizen

T4	≤ -20	-19	-18	-17	-16	-15	-14	-13	-12	-11	-10	-9	-8	-7	-6	-5	-4	-3	-2	-1	0
1-T1S	38	38	38	38	38	37	37	37	37	37	37	36	36	36	36	36	35	35	35	35	35
2-T1S	37	37	37	37	37	36	36	36	36	36	36	35	35	35	35	35	34	34	34	34	34
3-T1S	36	36	36	35	35	35	35	35	35	34	34	34	34	34	34	33	33	33	33	33	33
4-T1S	35	35	35	34	34	34	34	34	34	33	33	33	33	33	33	32	32	32	32	32	32
5-T1S	34	34	34	33	33	33	33	33	33	32	32	32	32	32	32	31	31	31	31	31	31
6-T1S	32	32	32	32	31	31	31	31	31	31	31	31	30	30	30	30	30	30	30	30	29
7-T1S	31	31	31	31	30	30	30	30	30	30	30	30	29	29	29	29	29	29	29	29	28
8-T1S	29	29	29	29	28	28	28	28	28	28	28	28	27	27	27	27	27	27	27	27	26
T4	1	2	3	4	5	6	7	8	9	10	11	12	13	14	15	16	17	18	19	≥ 20	
1-T1S	35	35	34	34	34	34	34	34	33	33	33	33	33	33	32	32	32	32	32	32	32
2-T1S	34	34	33	33	33	33	33	33	32	32	32	32	32	32	31	31	31	31	31	31	31
3-T1S	32	32	32	32	32	32	31	31	31	31	31	31	30	30	30	30	30	30	29	29	29
4-T1S	31	31	31	31	31	31	30	30	30	30	30	30	29	29	29	29	29	29	28	28	28
5-T1S	30	30	30	30	30	30	29	29	29	29	29	29	28	28	28	28	28	28	27	27	27
6-T1S	29	29	29	29	29	29	28	28	28	28	28	28	27	27	27	27	27	27	26	26	26
7-T1S	28	28	28	28	28	28	27	27	27	27	27	27	26	26	26	26	26	26	25	25	25
8-T1S	26	26	26	26	26	26	26	25	25	25	25	25	25	25	25	24	24	24	24	24	24

Tabelle 2 Die Kurve der Umgebungstemperatur bei der Hochtemperatureinstellung, zum Heizen

T4	≤ -20	-19	-18	-17	-16	-15	-14	-13	-12	-11	-10	-9	-8	-7	-6	-5	-4	-3	-2	-1	0
1-T1S	55	55	55	55	54	54	54	54	54	54	54	54	53	53	53	53	53	53	53	53	52
2-T1S	53	53	53	53	52	52	52	52	52	52	52	52	51	51	51	51	51	51	51	51	50
3-T1S	52	52	52	52	51	51	51	51	51	51	51	51	50	50	50	50	50	50	50	50	49
4-T1S	50	50	50	50	49	49	49	49	49	49	49	49	48	48	48	48	48	48	48	48	47
5-T1S	48	48	48	48	47	47	47	47	47	47	47	47	46	46	46	46	46	46	46	46	45
6-T1S	45	45	45	45	44	44	44	44	44	44	44	44	43	43	43	43	43	43	43	43	42
7-T1S	43	43	43	43	42	42	42	42	42	42	42	42	41	41	41	41	41	41	41	41	40
8-T1S	40	40	40	40	39	39	39	39	39	39	39	39	38	38	38	38	38	38	38	38	37
T4	1	2	3	4	5	6	7	8	9	10	11	12	13	14	15	16	17	18	19	≥ 20	
1-T1S	52	52	52	52	52	52	52	51	51	51	51	51	51	51	51	50	50	50	50	50	50
2-T1S	50	50	50	50	50	50	50	49	49	49	49	49	49	49	49	48	48	48	48	48	48
3-T1S	49	49	49	49	49	49	49	48	48	48	48	48	48	48	47	47	47	47	47	47	47
4-T1S	47	47	47	47	47	47	47	46	46	46	46	46	46	46	46	45	45	45	45	45	45
5-T1S	45	45	45	45	45	45	45	44	44	44	44	44	44	44	44	43	43	43	43	43	43
6-T1S	42	42	42	42	42	42	42	41	41	41	41	41	41	41	41	40	40	40	40	40	40
7-T1S	40	40	40	40	40	40	40	39	39	39	39	39	39	39	39	38	38	38	38	38	38
8-T1S	37	37	37	37	37	37	37	36	36	36	36	36	36	36	36	35	35	35	35	35	35

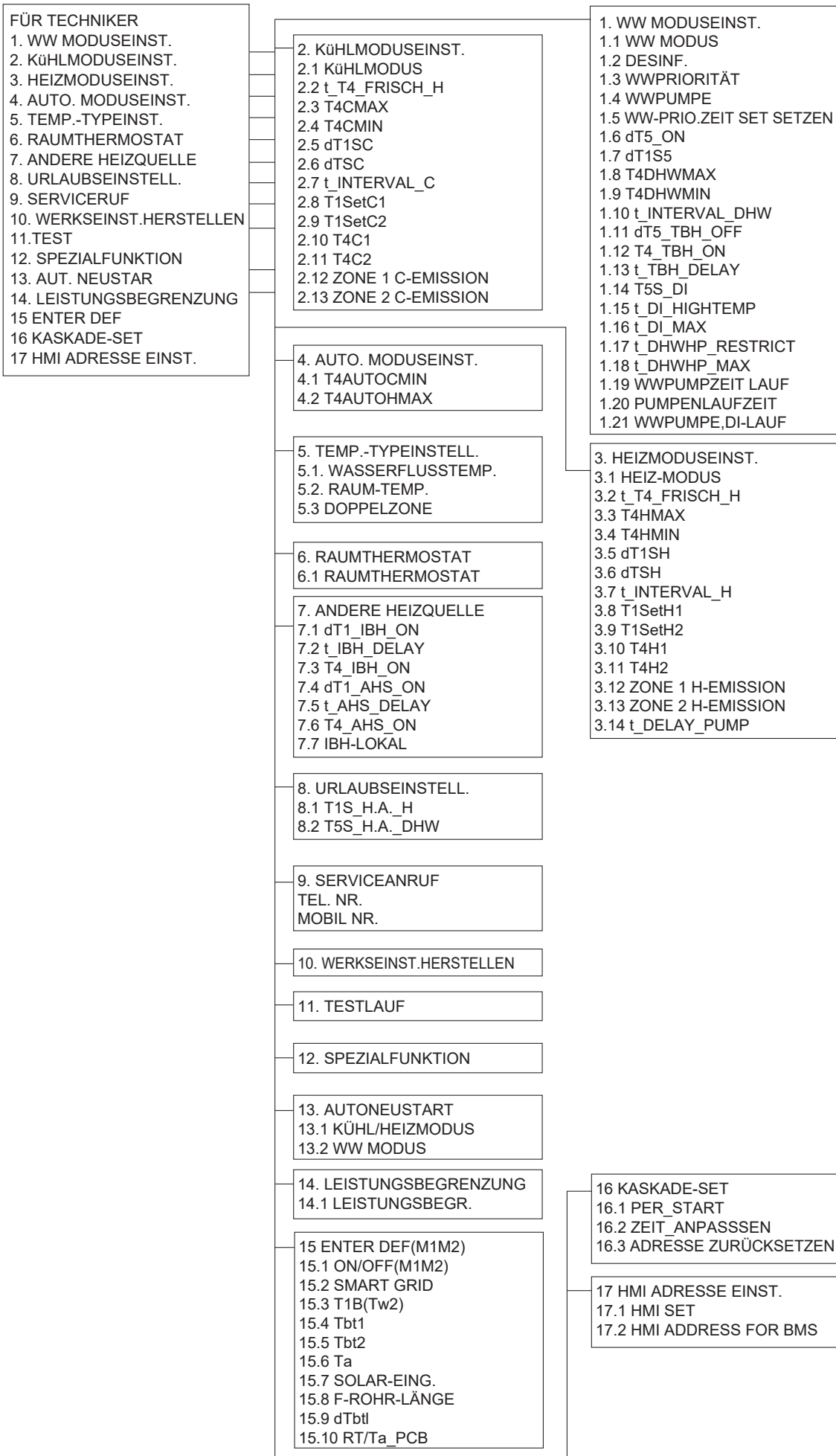
Die automatische Einstellkurve

Die automatische Einstellkurve ist die neunte Kurve, hier ist die Berechnung:

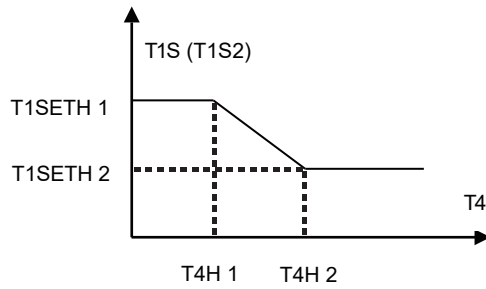

Status: In den Einstellungen der Kabelfernbedienung, falls  $T_{4H2} < T_{4H1}$ , dann tauschen Sie ihren Wert; falls  $T_{1SETH1} < T_{1SETH2}$ , dann tauschen Sie ihren Wert.

Tabelle 3 Die Kurve der Umgebungstemperatur bei der Tieftemperatureinstellung, zum Kühlen

T4	$-10 \leq T_4 < 15$	$15 \leq T_4 < 22$	$22 \leq T_4 < 30$	$30 \leq T_4$
1-T1S	16	11	8	5
2-T1S	17	12	9	6
3-T1S	18	13	10	7
4-T1S	19	14	11	8
5-T1S	20	15	12	9
6-T1S	21	16	13	10
7-T1S	22	17	14	11
8-T1S	23	18	15	12



Tabelle 4 Die Kurve der Umgebungstemperatur bei der Hochtemperatureinstellung, zum Kühlen

T4	$-10 \leq T4 < 15$	$15 \leq T4 < 22$	$22 \leq T4 < 30$	$30 \leq T4$
1-T1S	20	18	17	16
2-T1S	21	19	18	17
3-T1S	22	20	19	17
4-T1S	23	21	19	18
5-T1S	24	21	20	18
6-T1S	24	22	20	19
7-T1S	25	22	21	19
8-T1S	25	23	21	20

Die automatische Einstellkurve

Die automatische Einstellkurve ist die neunte Kurve, hier ist die Berechnung:

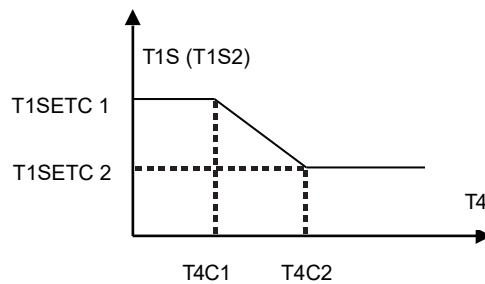

Status: In den Einstellungen der Kabelfernbedienung, falls  $T4C2 < T4C1$ , dann tauschen Sie ihren Wert; falls  $T1SETC1 < T1SETC2$ , dann tauschen Sie ihren Wert.

- Bu kılavuz, çalışma sırasında dikkat etmeniz gereken önlemlerin ayrıntılı açıklamasını sunar.
- Kablolu kontrolörün doğru servisini garantilemek için lütfen üniteyi kullanmadan önce bu kılavuzu dikkatle okuyun.
- Gelecekte referans almayı kolaylaştırmak için kurduktan sonra bu kılavuzu saklayın.

# İÇİNDEKİLER

## 1 GENEL GÜVENLİK ÖNLEMLERİ

- 1.1 Doküman hakkında ..... 01
- 1.2 Kullanıcı için ..... 01

## 2 KULLANICI ARAYÜZÜNE GENEL BAKIŞ

- 2.1 Kablolu kontrolörün görünümü ..... 02
- 2.2 Durum simgeleri ..... 02

## 3 ANASAYFALARIN KULLANIMI ..... 03

## 4 MENÜ YAPISI

- 4.1 Menü yapısı hakkında ..... 05
- 4.2 Menü yapısına gitmek için ..... 05
- 4.3 Menü yapısında gezinmek için ..... 05

## 5 TEMEL KULLANIM

- 5.1 Ekran Kilidini Açma ..... 05
- 5.2 Kontrolleri AÇIK/KAPALI konuma getirme ..... 05
- 5.3 Sıcaklığı ayarlama ..... 07
- 5.4 Alan çalışma modunu ayarlama ..... 08

## 6 ÇALIŞMA

- 6.1 Çalışma Modu ..... 08
- 6.2 Ön Ayarlı Sıcaklık ..... 08
- 6.3 Evsel Sıcak Su(ESS) ..... 11
- 6.4 Planla ..... 13
- 6.5 Seçenekler ..... 15
- 6.6 Çocuk Kilidi ..... 18
- 6.7 Servis Bilgisi ..... 18
- 6.8 Çalışma Parametreleri ..... 19
- 6.9 Servis Çalışanı İçin ..... 20
- 6.10 Ağ Yapılandırma Kuralları ..... 21
- 6.11 SN GÖRN ..... 23

## 7 MENÜ YAPISI: GENEL BAKIŞ ..... 24

# 1 GENEL GÜVENLİK ÖNLEMLERİ

## 1.1 Doküman hakkında

- Bu dokümanda açıklanan önlemler oldukça önemli konuları kapsar, bunları dikkatle izleyin.

### ⚠ TEHLİKE

Ölüm veya ciddi yaralanmaya yol açan bir durum belirtir.

### ⚠ TEHLİKE: ELEKTRİK ÇARPMASI RİSKİ

Elektrik çarpmasına yol açabilecek bir durum belirtir.

### ⚠ TEHLİKE: YANMA RİSKİ

Aşırı sıcak veya soğuk sıcaklıklar nedeniyle yanmaya yol açabilecek bir durum belirtir.

### ⚠ DİKKAT

Ölüm veya ciddi yaralanmaya yol açabilecek bir durum belirtir.

### ⚠ DİKKAT

Küçük veya orta düzeyde yaralanmaya yol açabilecek bir durum belirtir.

### 💡 NOT

Ekipman veya özelliklerde hasara yol açabilecek bir durum belirtir.

### 📄 BİLGİ

Kullanışlı ipuçları veya ilave bilgileri belirtir.

## 1.2 Kullanıcı için

- Üniteyi nasıl çalıştıracağınızdan emin değilseniz kurucunuzla iletişime geçin.

- Cihaz, güvenliklerinden sorumlu bir kişi tarafından kendilerine cihazın kullanımıyla ilişkili nezaret edilmediği veya talimatlar verilmediği takdirde, çocuklar da dahil olmak üzere, kısıtlı fiziksel, duyuşsal veya zihinsel kabiliyetlere ya da deneyim ve bilgi eksikliğine sahip kişiler tarafından kullanılmak üzere tasarlanmamıştır. Ürünle oynamadıklarından emin olmak için çocuklar gözetim altında tutulmalıdır.

### ⚠ DİKKAT

Üniteyi YIKAMAYINIZ. Bu, elektrik çarpmasına veya yangına yol açabilir.

- Üniteler, aşağıdaki sembole işaretlenmiştir:



Bu, elektrik ve elektronik ürünlerin sınıflandırılmamış evsel atıklarla karıştırılmayacağı anlamına gelir. Sistemi kendiniz sökmeye ÇALIŞMAYINIZ: Sistemin sökülmesi, soğutma sıvısının, yağın ve diğer parçaların bakımı yetkili bir kurucu tarafından yapılmalı ve geçerli mevzuatla uyumlu olmalıdır. Ünitelerin bakımı, yeniden kullanım, geri dönüşüm ve kurtarma için özel bir bakım tesisinde yapılmalıdır. Bu ürünün doğru şekilde ortadan kaldırıldığından emin olarak, çevre ve insan sağlığı için muhtemel olumsuz sonuçları önlemeye yardımcı olacaksınız. Daha fazla bilgi için, kurucunuzla veya yerel yetkilinizle iletişime geçin.

- Radyasyondan uzak bir konuma yerleştirilmiş.

## 2 A KULLANICI ARAYÜZÜNE GENEL BAKIŞ

### 2.1 Kablolu kontrolörün görünümü

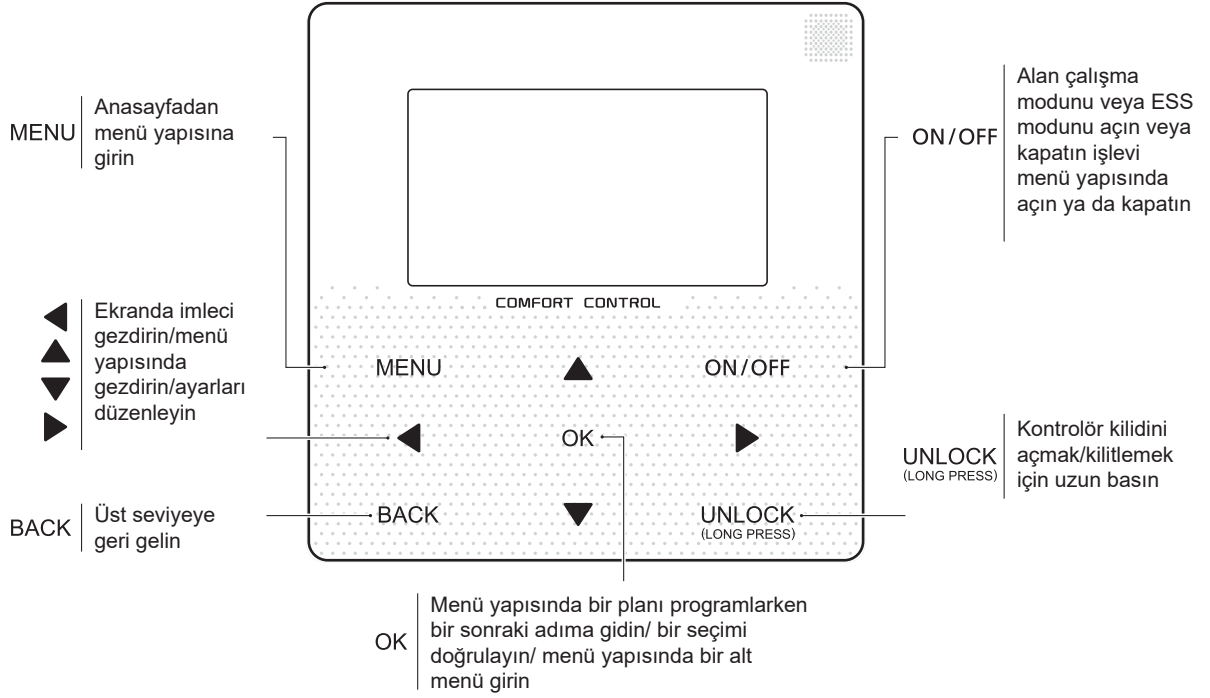

### 2.2 Durum simgeleri

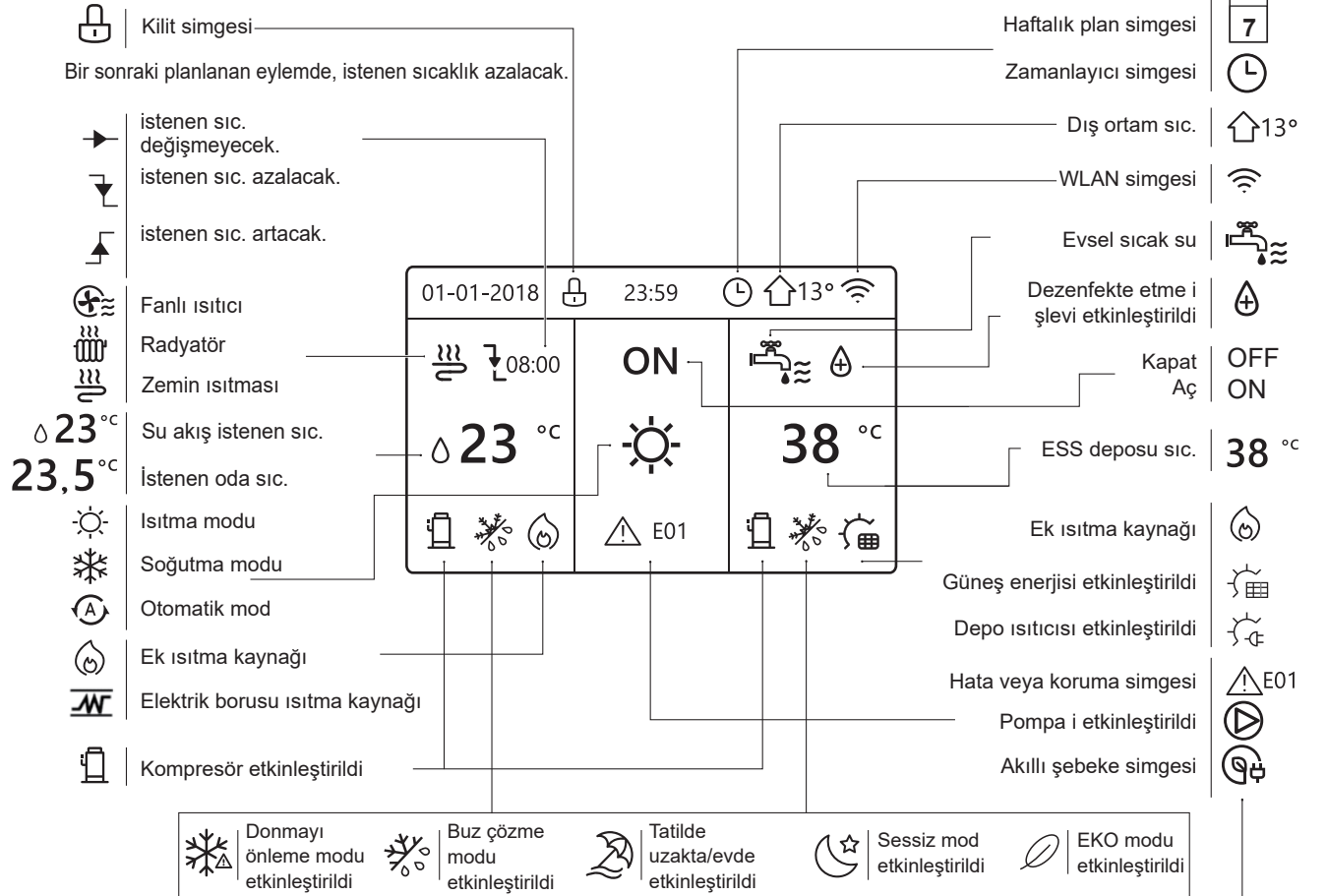

	Fanlı ısıtıcı	Radyatör	Zemin ısıtması	Evsel sıcak su
ON (AÇIK)	🔌	🔌	🔌	🚰
OFF (KAPALI)	🔌	🔌	🔌	🚰

	Serbest elektrik	Koyak elektrik	Doruk elektrik
Akıllı şebeke	📶	📶	📶

### 3 ANASAYFALARIN KULLANIMI

Kablolu kumandayı açtığınızda sistem, dil seçimi sayfasına girer. Tercih ettiğiniz dili seçebilir, ardından Tamam'a basarak ana sayfalara girebilirsiniz. OK'a 60 saniye içinde basmazsanız sistem, halihazırda seçili dile girecektir.



Günlük kullanım amaçlı ayarları okumak ve değiştirmek için anasayfaları kullanabilirsiniz. Anasayfalarda ne görebileceğiniz ve yapabileceğiniz, geçerli olduğu durumlarda açıklanmıştır. Sistem düzenine bağlı olarak, aşağıdaki anasayfalar mümkün olabilir:

- İstenen oda sıcaklığı (ODA )
- Su akış istenen sıcaklığı (ANA)
- ESS deposu asıl sıcaklık (DEPO) ESS=evsel sıcak su

#### anasayfa1:

SU AKIŞ SIC., EVET ve ODA SIC., YOK olarak ayarlandıysa (Bkz. "Kurulum ve kullanıcı kılavuzu" içindeki "SERVİS ÇALIŞANI İÇİN" > "SIC. TÜRÜ AYARI"). Sistem, zemin ısıtma ve evsel su dahil olmak üzere işleve sahiptir, anasayfa 1 görüntülenir:

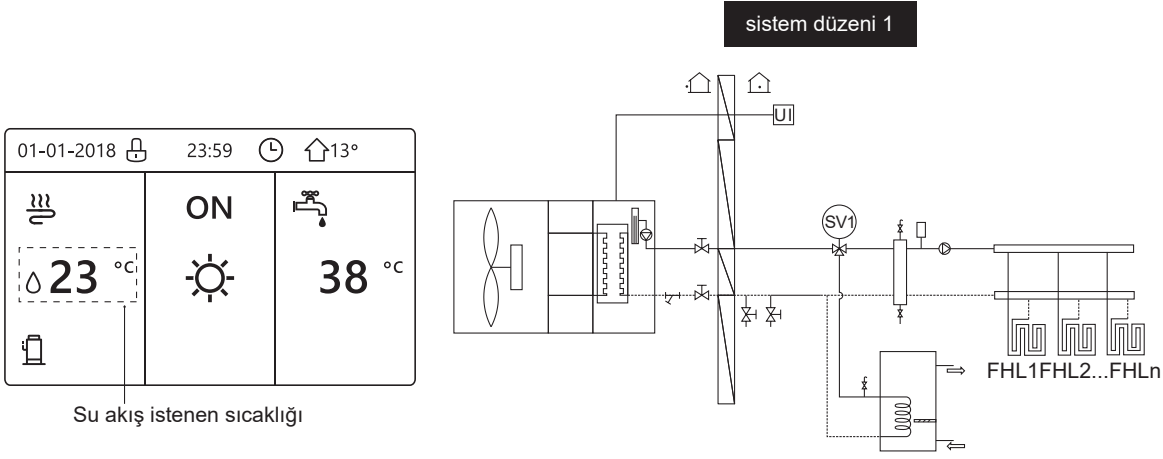

#### NOT

Kılavuzdaki tüm resimler açıklamak için kullanılmıştır, ekrandaki asıl sayfalarda bazı farklılıklar olabilir.

#### anasayfa2 :

SU AKIŞ SIC., YOK ve ODA SIC., EVET olarak ayarlandıysa (Bkz. "Kurulum ve kullanıcı kılavuzu" içindeki "SERVİS ÇALIŞANI İÇİN" > "SIC. TÜRÜ AYARI"). Sistem, zemin ısıtma ve evsel sıcak su dahil olmak üzere işleve sahiptir, anasayfa 2 görüntülenir:

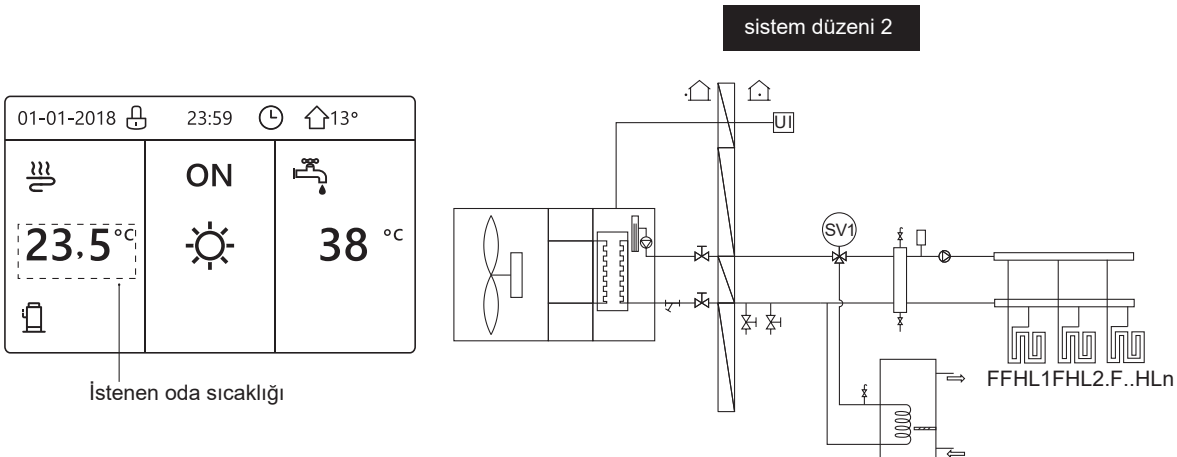

#### NOT

Kablolu kontrolör, oda sıcaklığını kontrol etmek için zemin ısıtma odasına kurulmalıdır.

### anasayfa3:

ESS MODU, YOK (Bkz. “Kurulum ve kullanıcı kılavuzu” içinde “SERVİS ÇALIŞANI İÇİN” > “ESS MODU AYARI”) olarak ve “SU AKIŞ SIC.” EVET, “ODA SIC.” EVET (Bkz. “Kurulum ve kullanıcı kılavuzu ” içindeki “SERVİS ÇALIŞANI İÇİN” > “SIC. TÜRÜ AYARI”) olarak ayarlandıysa, ana sayfa ve ek sayfa olacaktır. Sistem, zemin ısıtma ve alan ısıtma dahil olmak üzere fanlı ısıtma için işleve sahiptir, anasayfa 3 görüntülenir:

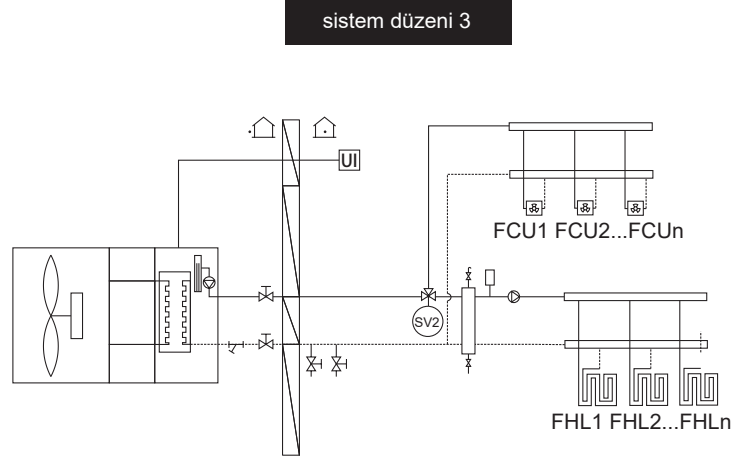
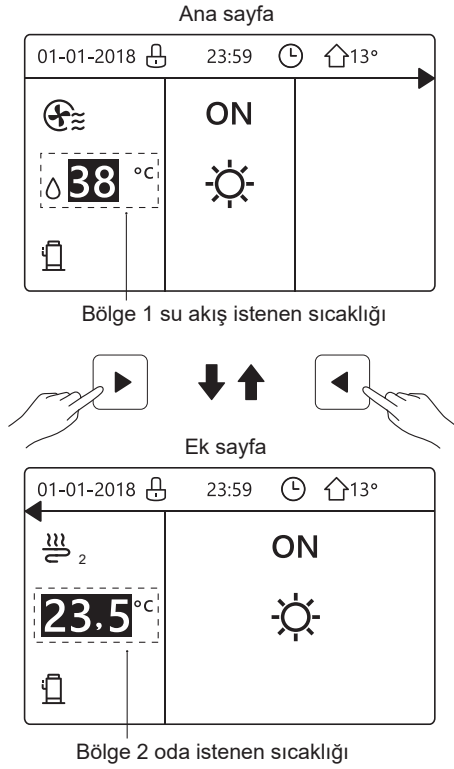

### anasayfa4:

ODA TERMOSTATI, ÇİFT BÖLGE olarak veya ÇİFT BÖLGE, EVET olarak ayarlandıysa, ana sayfa ve ek sayfa olacaktır. Sistem, zemin soğutma, alan soğutma dahil olmak üzere fanlı ısıtma ve evsel sıcak su için işleve sahiptir, anasayfa 4 görüntülenir:

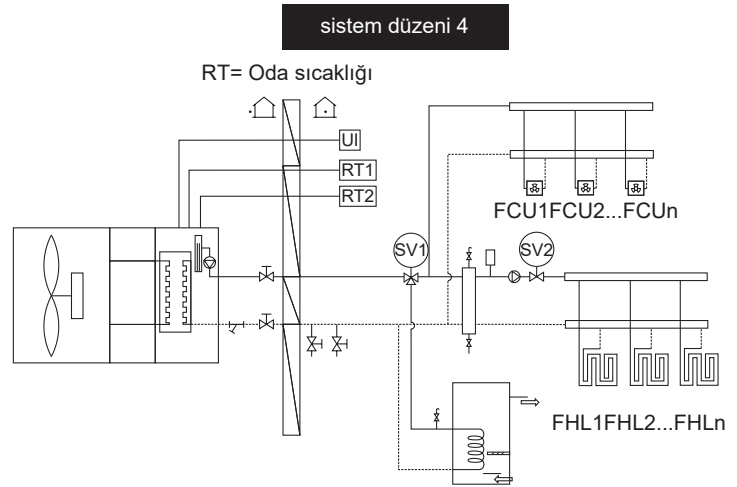
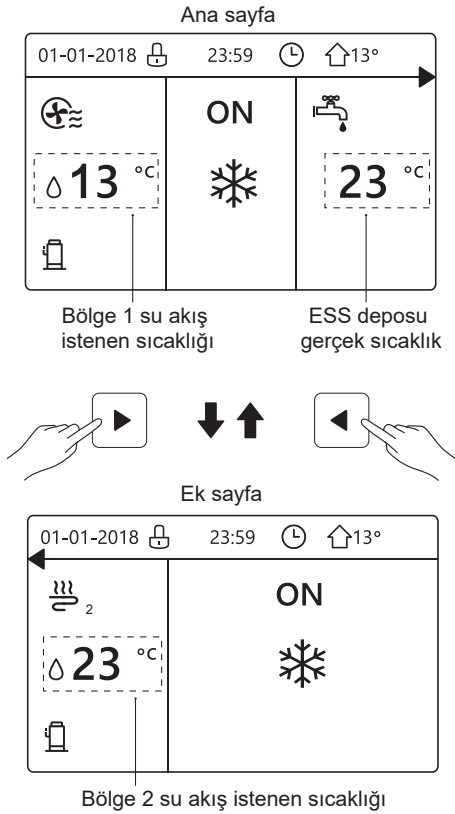

## 4 MENÜ YAPISI

### 4.1 Menü yapısı hakkında

Günlük kullanım amaçlı OLMAYAN ayarları okumak ve yapılandırmak için menü yapısını kullanabilirsiniz. Menü yapısında ne görebileceğiniz ve yapabileceğiniz, geçerli olduğu durumlarda açıklanmıştır. Menü yapısına genel bakış için bkz. "7 Menü yapısı: Genel Bakış".

### 4.2 Menü yapısına gitmek için

Bir anasayfadan "MENÜ" öğesine basın.  
Sonuç: Menü yapısı görünür:

MENÜ	1/2
<b>ÇALIŞMA MODU</b>	
ÖN AYARLI SICAKLIK	
EVSEL SICAK SU (ESS)	
PLAN	
SEÇENEKLER	
ÇOCUK KİLİDİ	
OK GİRİŞ	↕

MENÜ	2/2
<b>SERVİS BİLGİSİ</b>	
ÇALIŞMA PARAMETRESİ	
SERVİS ÇALIŞANI İÇİN	
WLAN AYARI	
SN GÖRN	
OK GİRİŞ	↕





### 4.3 Menü yapısında gezinmek için



Aşağı ve yukarı kaydırmak için "▼", "▲" kullanın.





## 5 TEMEL KULLANIM

### 5.1 Ekran Kilidini Açma

Simge  ekrandaysa, kumanda kilitlenebilir. Aşağıdaki sayfa görüntülenir:

01-01-2018 	23:59	↑13°
 ON 		
23 °C		38 °C
		

Herhangi bir düğmeye bastığınızda simge  yanıp sönecektir. "UNLOCK" düğmesine uzun basın. Simge  kaybolacaktır, arayüz kontrol edilebilir.

01-01-2018 	23:59	↑13°
 ON 		
23 °C		38 °C
		

Uzun süre boyunca işlem gerçekleşmezse arayüz kilitlenecektir (yaklaşık 120 saniye:bu arayüz tarafından ayarlanabilir, bkz. "6.7 SERVİS BİLGİLERİ").

Arayüzün kilidi açılırsa, "UNLOCK" öğesine uzun basın, arayüz kilitlenecektir.

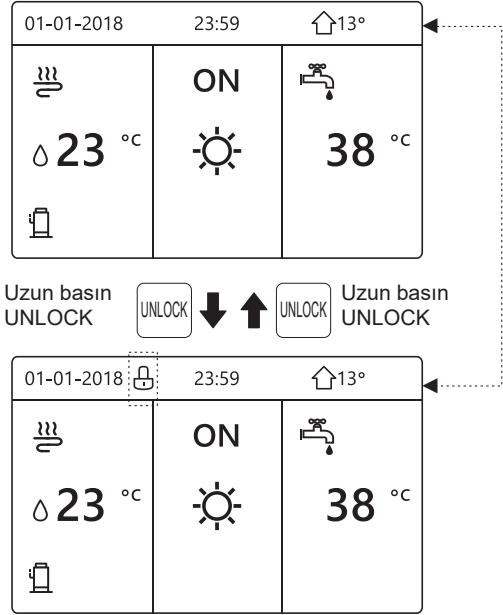









### 5.2 Kontrolleri AÇIK/KAPALI konuma getirme

Alan ısıtma veya soğutması için üniteyi açmak ya da kapamak üzere arayüzü kullanın.

• Ünitenin AÇIK/KAPALI işlevi, ODA TERMOSTATININ YOK olması durumunda arayüz tarafından kontrol edilebilir. (Bkz. "Kurulum ve kullanıcı kılavuzu" içindeki "ODA TERMOSTATI AYARI")

• Ana sayfada "◀", "▲" simgesine basın, siyah imleç görüntülenir:

01-01-2018	23:59	↑13°
  08:00	ON	
23 °C		38 °C
		

1) İmleç, alan çalışma modu sıcaklığı tarafındaysa (ısıtma modu , soğutma modu  ve otomatik mod  dahil), alan ısıtma veya soğutmasını açmak/kapamak için "ON/OFF" tuşuna basın.

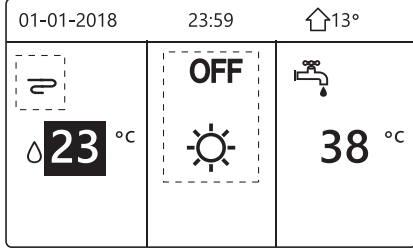
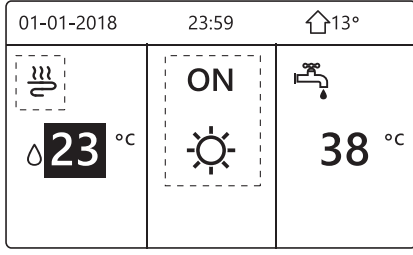

ESS TÜRÜ, YOK olarak ayarlandıysa, aşağıdaki sayfalar görüntülenir:

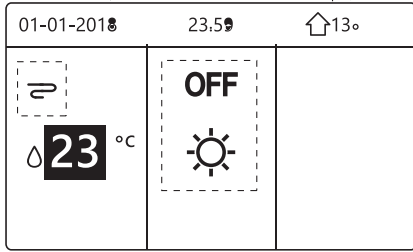
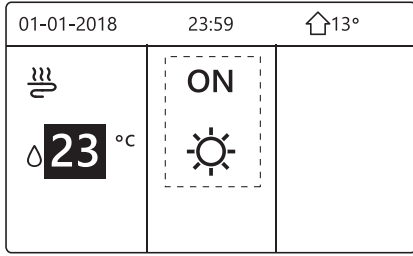

SIC. TÜRÜ, ODA SIC. olarak ayarlandıysa, aşağıdaki sayfalar görüntülenir:

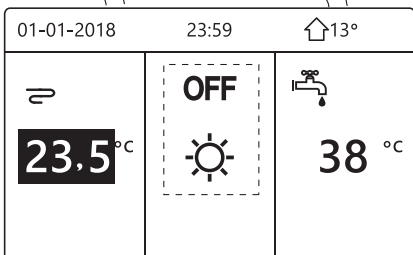
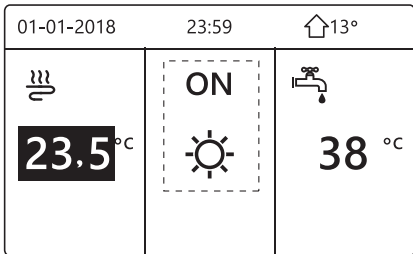

Alan ısıtma veya soğutması için üniteyi açmak ya da kapamak üzere oda termostatını kullanın.

① Oda termostatı YOK olarak AYARLANMADIYSA (bkz. “Kurulum ve kullanıcı kılavuzu” içindeki “ODA TERMOSTATI AYARI”). Alan ısıtma veya soğutması ünitesi, oda termostatı tarafından açılır veya kapatılır, Arayüzde ON/OFF düğmelerine basın, aşağıdaki sayfa görüntülenir:

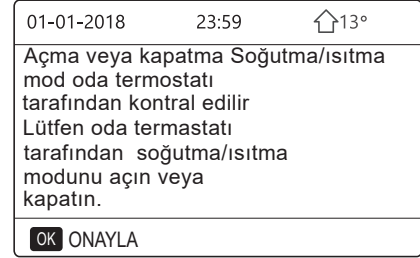

soğutma/ısıtma aracılığıyla açılır veya kapatılır.

② Oda termostatı, ÇİFT BÖLGE olarak AYARLANMIŞ (bkz. “Kurulum ve kullanıcı kılavuzu” içindeki “ODA TERMOSTATI AYARI”). Fanlı ısıtıcı için oda termostatı kapalı, zemin ısıtması için oda termostatı açık ve ünite çalışıyor ancak ekran OFF. Aşağıdaki sayfa görüntülenir:

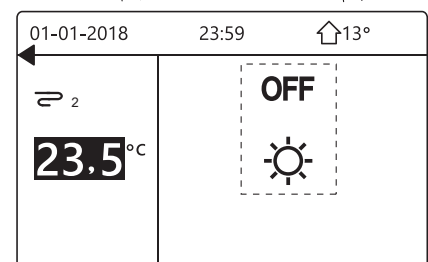
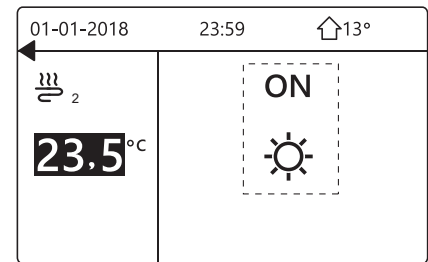
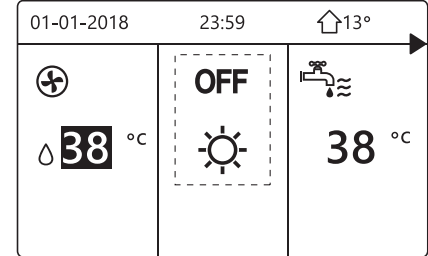
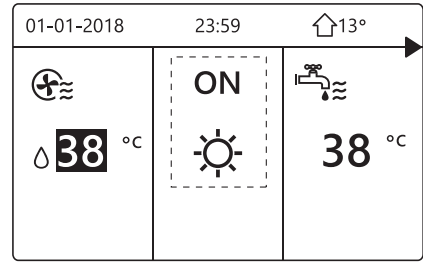



ESS için üniteyi açmak ya da kapamak üzere arayüzü kullanın. Ana sayfada “◀”, “▲” simgesine basın, siyah imleç görüntülenir:

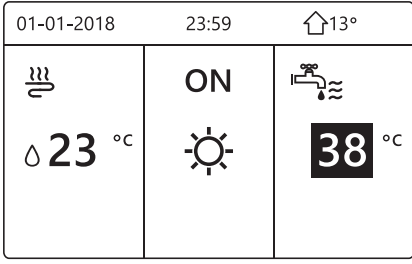

2) İmleç ESS modunun sıcaklığı üzerindeyken, ESS modunu açmak/kapamak için ON/OFF düğmesine basın. Alan çalışma modu AÇIK ise, Aşağıdaki sayfa görüntülenir:

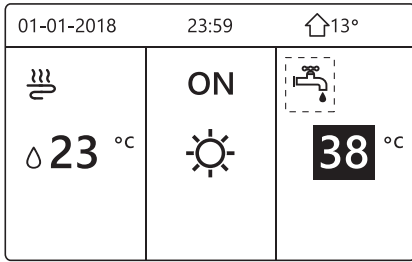
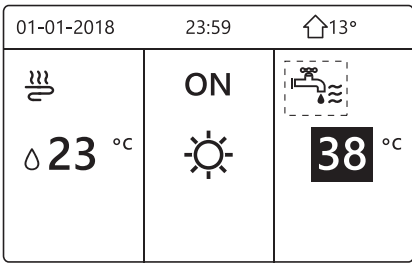

Alan çalışma modu KAPALI ise, Aşağıdaki sayfa görüntülenir:

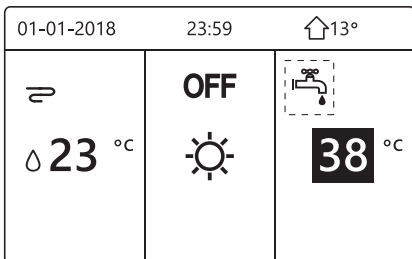
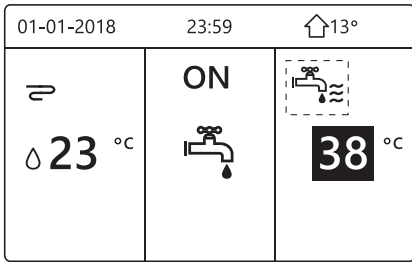

### 5.3 Sıcaklığı ayarlama

Ana sayfada “◀”, “▲” simgesine basın, siyah imleç görüntülenir:

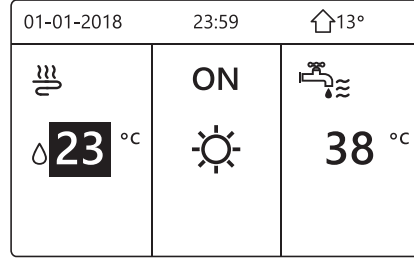

- İmleç sıcaklığın üzerindeyse, seçmek için “◀”, “▶” düğmesine basın. Sıcaklığı ayarlamak için “▲” ve “▼” kullanın.

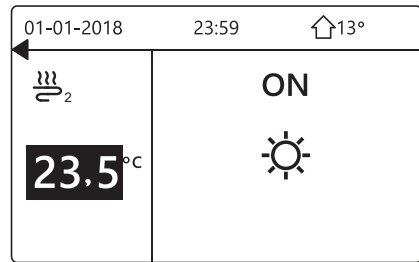
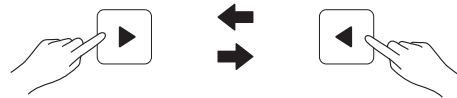
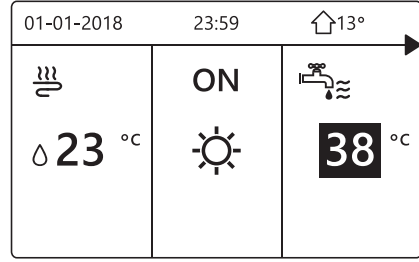
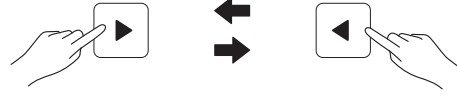
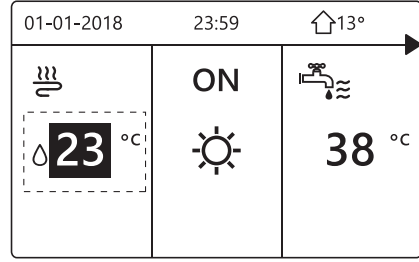

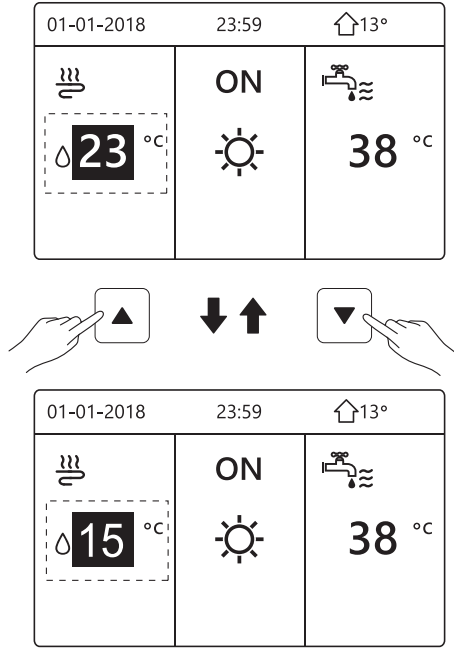

## 5.4 Alan çalışma modunu ayarlama

- Arayüz aracılığıyla alan çalışma modunu ayarlama "MENÜ" > "ÇALIŞMA MODU" bölümüne gidin. "OK" ögesine basın, aşağıdaki sayfa görüntülenir:

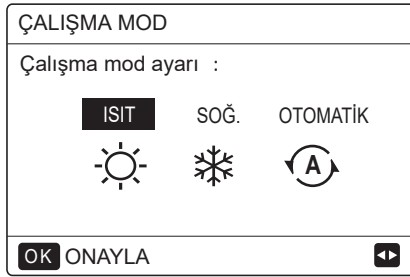

- ISITMA, SOĞUTMA ve OTOMATİK modu içeren seçilecek üç mod vardır. Kaydırmak için "◀", "▶" kullanın, seçmek için "OK" düğmesine basın. OK düğmesine basmamanız ve GERİ düğmesine basarak sayfadan çıkmanız halinde dahi, imle çalışma moduna getirildiyse mod hala etkin olur. Yalnızca ISITMA (SOĞUTMA) modu varsa, aşağıdaki sayfa görüntülenir:

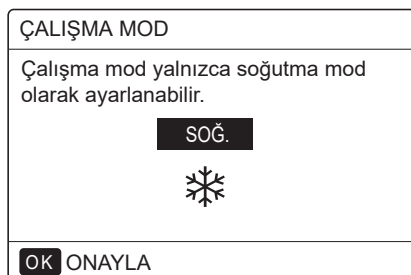
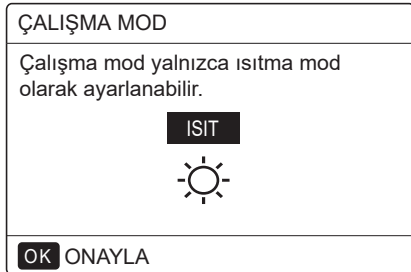

- Çalışma modu değiştirilemez.

Eğer seçerseniz...	Ardından alan çalışma modu...
ISITMA	Her zaman ısıtma modu
SOĞUTMA	Her zaman soğutma modu
OTOMATİK	Dış mekan sıcaklığına dayalı olarak (ve iç mekan sıcaklığının kurucu ayarlarına bağlı olarak) yazılım tarafından otomatik olarak değiştirildi ve aylık kısıtlamaları dikkate alır. Not: Otomatik aktarım yalnızca belirli koşullar altında mümkündür. Bkz. "Kurulum ve kullanıcı kılavuzu" içindeki "SERVİS ÇALIŞANI İÇİN" > "OTOMATİK MOD AYARI".

- Alan çalışma modunu oda termostatu aracılığıyla ayarlayın, bkz. "Kurulum ve kullanıcı kılavuzu" içindeki "ODA TERMOSTATI AYARI". "MENÜ" > "ÇALIŞMA MODU" kısmına gidin, seçmek veya ayarlamak için herhangi bir düğmeye basarsanız bu sayfa görüntülenir:

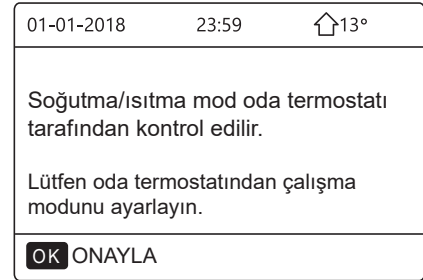

## 6 ÇALIŞMA

### 6.1 Çalışma Modu

Bkz. "5.4 Alan çalışma modunu ayarlama"

### 6.2 Ön Ayarlı Sıcaklık

ÖN AYARLI SICAKLIK, ÖN AYARLI SIC./HAVA SIC. AYARI/EKO MOD 3 öğeye sahiptir.

#### 6.2.1 ÖN AYARLI SIC.

ÖN AYARLI SIC. işlevi ısıtma modu veya soğutma modu açık olduğunda, farklı zamanlarda farklı sıcaklıklar ayarlamak için kullanılır.

- ÖN AYARLI SIC. = ÖN AYARLI SICAKLIK
- ÖN AYARLI SIC. işlevi bu koşullarda kapalı olacaktır.
  - 1) OTOMATİK mod çalışıyor.
  - 2) ZAMANLAYICI veya HAFTALIK PLAN çalışıyor.
- "MENÜ" > "ÖN AYARLI SICAKLIK" > "ÖN AYARLI SIC" bölümüne gidin. "OK" ögesine basın.

Aşağıdaki sayfa görüntülenir:

ÖN AYARLI SICAKLIK			1/2
ÖN AYAR SICAKL.	HAVA SIC. AYAR	EKO MOD	
NO.	SÜRE	SICAKL.	
1	<input type="checkbox"/>	00:00	25°C
2	<input type="checkbox"/>	00:00	25°C
3	<input type="checkbox"/>	00:00	25°C

ÖN AYARLI SICAKLIK			2/2
ÖN AYAR SICAKL.	HAVA SIC. AYAR	EKO MOD	
NO.	SÜRE	SICAKL.	
4	<input type="checkbox"/>	00:00	25°C
5	<input type="checkbox"/>	00:00	25°C
6	<input type="checkbox"/>	00:00	25°C

Çift bölge etkinleştirildiğinde ÖN AYARLI SIC. işlevi yalnızca bölge 1 için çalışır.

Kayırmak için “◀”, “▶”, “▼”, “▲” ve saati ve sıcaklığı ayarlamak için “▲” ve “▼” kullanın. Aşağıdaki sayfadaki gibi, imleç “■” öğesinin üzerindeyken:

ÖN AYARLI SICAKLIK			1/2
ÖN AYAR SICAKL.	HAVA SIC. AYAR	EKO MOD	
NO.	SÜRE	SICAKL.	
1	<input checked="" type="checkbox"/>	00:00	25°C
2	<input type="checkbox"/>	00:00	25°C
3	<input type="checkbox"/>	00:00	25°C

OK  SEÇ

“OK” öğesine bastığınızda ve “■”, “” olduğunda zamanlayıcı 1 seçilir.

“OK” öğesine tekrar bastığınızda ve “”, “■” olduğunda zamanlayıcı 1 seçimi kaldırılır.

ÖN AYARLI SICAKLIK			1/2
ÖN AYAR SICAKL.	HAVA SIC. AYAR	EKO MOD	
NO.	SÜRE	SICAKL.	
1	<input checked="" type="checkbox"/>	08:00	35°C
2	<input checked="" type="checkbox"/>	12:00	25°C
3	<input checked="" type="checkbox"/>	15:00	35°C

OK  İPTAL

Kayırmak için “◀”, “▶”, “▼”, “▲” ve saati ve sıcaklığı ayarlamak için “▲” ve “▼” kullanın. Altı zaman aralığı ve altı sıcaklık ayarlanabilir.

Örneğin: Şu anda saat 8:00 ve sıcaklık 30°C. ÖN AYARLI SIC. öğesini aşağıdaki tablodaki gibi ayarladık. Aşağıdaki sayfa görüntülenir:

01-01-2018		8:00	↑13°
☁ 08:00	ON		
💧 25 °C	☀		
🔌			

NO.	SÜRE	SICAKL
1	8:00	35°C
2	12:00	25°C
3	15:00	35°C
4	18:00	25°C
5	20:00	35°C
6	23:00	25°C

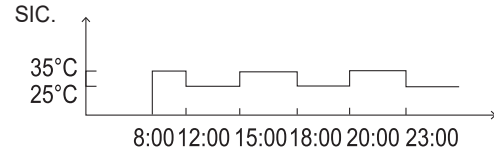

### **BİLGİ**

Alan çalışma modu değiştiğinde, ÖN AYARLI SIC. otomatik olarak kapanır.

ÖN AYARLI SIC. işlevi, ısıtma modunda veya soğutma modunda kullanılabilir. Ancak çalışma modu değiştirilirse, ÖN AYARLI SIC. işlevinin yeniden sıfırlanması gerekir.

Ünite KAPALI olduğunda çalışmakta olan ön ayarlı sıcaklık geçersizdir. Ünite tekrar açıldığında bir sonraki ön ayarlı sıcaklığa göre çalışacaktır.

### 6.2.2 HAVA SIC. AYARI

- HAVA SIC. AYARI=HAVA SICAKLIK AYARI
- HAVA SIC. AYARI işlevi, dış mekan hava sıcaklığına bağlı olarak istenen su akış sıcaklığının ön ayarını yapmak için kullanılır. Daha sıcak havalarda ısıtma azaltılır. Enerji tasarrufu yapmak için, dış mekan hava sıcaklığı ısıtma modundayken arttığında, hava sic. ayarı istenen su akış sıcaklığını düşürebilir.

“MENÜ” > “ÖN AYARLI SICAKLIK” > “HAVA SIC. AYARI” bölümüne gidin. “OK” öğesine basın.

Aşağıdaki sayfa görüntülenir:

ÖN AYARLI SICAKLIK		
ÖN AYAR SICAKL.	HAVA SIC. AYAR	EKO MOD
BÖLGE1 C-MOD DÜŞÜK SIC.		KPL
BÖLGE1 H-MOD DÜŞÜK SIC.		KPL
BÖLGE2 C-MOD DÜŞÜK SIC.		KPL
BÖLGE2 H-MOD DÜŞÜK SIC.		KPL
ON/OFF AÇ/KPL		

### i BİLGİ

• HAVA SIC. AYARI dört eğriye sahiptir. 1. Isıtma için yüksek sıcaklık ayarının eğrisi, 2. Isıtma için düşük sıcaklık ayarının eğrisi, 3. Soğutma için yüksek sıcaklık ayarının eğrisi, 4. Soğutma için düşük sıcaklık ayarının eğrisi.

Yüksek sıcaklık ısıtma için ayarlandıysa, ısıtma için yalnızca yüksek sıcaklık ayarının eğrisine sahiptir.

Düşük sıcaklık ısıtma için ayarlandıysa, ısıtma için yalnızca düşük sıcaklık ayarının eğrisine sahiptir.

Yüksek sıcaklık soğutma için ayarlandıysa, soğutma için yalnızca yüksek sıcaklık ayarının eğrisine sahiptir.

Düşük sıcaklık soğutma için ayarlandıysa, soğutma için yalnızca düşük sıcaklık ayarının eğrisine sahiptir.

• Bkz. "Kurulum ve kullanıcı kılavuzu" içindeki "SERVİS ÇALIŞANI İÇİN" > "SOĞUTMA MODU AYARI".ve > "ISITMA MODU AYARI".

• Sıcaklık eğrisi AÇIK olarak ayarlandığında istenen sıcaklık (T1S) ayarlanamaz.

- Bölge 1'de ısıtma modunu kullanmak isterseniz BÖLGE1 H-MOD DÜŞÜK SIC" seçersiniz. Bölge 1'de soğutma modunu kullanmak isterseniz BÖLGE1 C-MOD DÜŞÜK SIC" seçersiniz. "AÇIK" ögesini seçerseniz aşağıdaki sayfa görüntülenir:

HAVA SIC. AYARI	
HAVA SIC. AYARLI TİP:	
1	2
3	4
5	6
7	8
9	
OK ONAYLA	

Kayırmak için "◀", "▶" kullanın. Seçmek için "OK" ögesine basın.

ÖN AYARLI SICAKLIK		
ÖN AYAR SICAKL.	HAVA SIC. AYAR	EKO MOD
BÖLGE1 C-MOD DÜŞÜK SIC.		AÇ
BÖLGE1 H-MOD DÜŞÜK SIC.		KPL
BÖLGE2 C-MOD DÜŞÜK SIC.		KPL
BÖLGE2 H-MOD DÜŞÜK SIC.		KPL
ON/OFF AÇ/KPL		

- Hava SIC. AYARI etkinleştirildiyse, istenen sıcaklık arayüzden ayarlanamaz. Ana sayfada sıcaklığı ayarlamak için "▲", "▼" ögesine basın. Aşağıdaki sayfa görüntülenir:

01-01-2018	23:59	↑13°
Hava dunumu sıcaklık ayarlama işlevi açık. Kapatmak istiyor musunuz?		
HAYIR		EVET
OK ONAYLA		

"HAYIR" ögesine gidin, anasayfaya geri gelmek için "OK" ögesine basın, "EVET" ögesine gidin, "OK" ögesine basarak HAVA SIC. AYARI'nı sıfırlayın.

ÖN AYARLI SICAKLIK		
ÖN AYAR SICAKL.	HAVA SIC. AYAR	EKO MOD
BÖLGE1 C-MOD DÜŞÜK SIC.		KPL
BÖLGE1 H-MOD DÜŞÜK SIC.		KPL
BÖLGE2 C-MOD DÜŞÜK SIC.		KPL
BÖLGE2 H-MOD DÜŞÜK SIC.		KPL
ON/OFF AÇ/KPL		

### 6.2.3 EKO MOD

EKO modu enerji tasarrufu için kullanılır. "MENÜ" > "ÖN AYARLI SICAKLIK" > "EKO MOD" bölümüne gidin. "OK" ögesine basın. Aşağıdaki sayfa görüntülenir:

ÖN AYARLI SICAKLIK		
ÖN AYAR SICAKL.	HAVA SIC. AYAR	EKO MOD
GÜNCEL AYRA		KPL
EKO SAATİ		KPL
BAŞLAT		08:00
SON		19:00
ON/OFF AÇ/KPL		

ON/OFF ögesine basın. Aşağıdaki sayfa görüntülenir:

EKO MOD AYARLANDI	
EKO MOD AYARLI TİP:	
1	2
3	4
5	6
7	8
9	
OK ONAYLA	

Kaydırmak için “▶”, “◀” kullanın. Seçmek için “OK” öğesine basın. Aşağıdaki sayfa görüntülenir:

ÖN AYARLI SICAKLIK		
ÖN AYAR SICAKL.	HAVA SIC. AYAR	EKO MOD
GÜNCEL AYR		AÇ
EKO SAATI		KPL
BAŞLAT		08:00
SONLANDIR		19:00
ON/OFF AÇ/KPL		

AÇMAK veya KAPAMAK için “ON/OFF” öğesine basın ve Kaydırmak için “▲”, “▼” kullanın.

ÖN AYARLI SICAKLIK		
ÖN AYAR SICAKL.	HAVA SIC. AYAR	EKO MOD
GÜNCEL AYR		KPL
EKO SAATI		AÇ
BAŞLAT		08:00
SON		19:00
AYARLA		

İmleç “BAŞLAT” veya “SONLANDIR” üzerindeyse kaydırmak için “◀”, “▶”, “▼”, “▲” kullanın. Zamanı ayarlamak için “▲” ve “▼” kullanabilirsiniz.

### BİLGİ

- EKO MOD AYARI iki tür eğriye sahiptir: 1. Isıtma için yüksek sıcaklık ayarının eğrisi, 2. Isıtma için düşük sıcaklık ayarının eğrisi, Yüksek sıcaklık ısıtma için ayarlandıysa, ısıtma için yalnızca yüksek sıcaklık ayarının eğrisine sahiptir. Düşük sıcaklık ısıtma için ayarlandıysa, ısıtma için yalnızca düşük sıcaklık ayarının eğrisine sahiptir.
- Bkz. “Kurulum ve kullanıcı kılavuzu” içindeki “SERVİS ÇALIŞANI İÇİN” > “ISITMA MODU AYARI”.
- EKO mod AÇIK olarak ayarlandığında istenen sıcaklık (T1S) ayarlanamaz.
- Isıtma için düşük veya yüksek sıcaklık ayarını seçebilirsiniz, bkz. “Tablo 1~2”.
- EKO MOD AÇIK ise ve EKO ZAMANLAYICI KAPALI ise, ünite her zaman EKO modu çalıştırır.
- EKO MOD AÇIK ve EKO ZAMANLAYICI AÇIK ise, ünite başlangıç süresi ve bitiş süresine göre EKO modu çalıştırır.

## 6.3 Evsel Sıcak Su(ESS)

ESS modu, tipik olarak aşağıdakilerden oluşur:

- 1) DEZENFEKTE ETME
- 2) HIZLI ESS
- 3) DEPO ISITICISI
- 4) ESS POMPASI

### 6.3.1. Dezenfekte etme

DEZENFEKTE ETME işlevi, lejyonellayı öldürmek için kullanılır. Dezenfekte etme işlevinde depo sıcaklığı zorla 65~70°C sıcaklığa erişecektir. Dezenfekte etme sıcaklığı SERVİS ÇALIŞANI İÇİN ayarlanmıştır. Bkz. “Kurulum ve kullanıcı kılavuzu” içindeki “SERVİS ÇALIŞANI İÇİN” > “ESS MODU” > “DEZENFEKTE ETME”.

“MENÜ” > “EVSEL SICAK SU” > “DEZENFEKTE ETME” bölümüne gidin. “OK” öğesine basın. Aşağıdaki sayfa görüntülenir:

EVSEL SICAK SU (ESS)			
DEZENFEKTE	HIZLI ESS	DEPO ISITICI	ESS POMPASI
MEVCUT DURUM			AÇ
ÇALIŞMA GÜNÜ			CUM
BAŞLAT			23:00
ON/OFF AÇ/KPL			



EVSEL SICAK SU (ESS)			
DEZENFEKTE ET	HIZLI ESS	DEPO ISITICISI	ESS POMPASI
MEVCUT DURUM			KPL
ÇALIŞMA GÜNÜ			CUM
BAŞLAT			23:00
ON/OFF AÇ/KPL			

Kaydırmak için “◀”, “▶”, “▼”, “▲” kullanın “ÇALIŞMA GÜNÜ” ve “BAŞLAT” ayarlarken parametreleri ayarlamak için “▲” ve “▼” kullanın. ÇALIŞMA GÜNÜ, CUMA olarak ve BAŞLAT 23:00 olarak ayarlandıysa, dezenfekte etme işlevi Cuma günü 23:00’te etkinleşir. Dezenfekte etme işlevi çalışıyorsa aşağıdaki sayfa görüntülenir:

01-01-2018 23:59 13°		
23.5 °C	ON	38 °C

### 6.3.2 Hızlı ESS

HIZLI ESS işlevi, sistemin ESS modunda çalışmasını zorlamak için kullanılır.

Isıtma pompası ve yardımcı ısıtıcı veya ek ısıtıcı, ESS modunda birlikte çalışır ve ESS istenen sıcaklığı 60 C olarak değiştirir.

MENÜ > EVSEL SICAK SU > HIZLI ESS bölümüne gidin. "OK" ögesine basın:

EVSEL SICAK SU (ESS)			
DEZEN-FEKTE	HIZLI ESS	DEPO ISITICI	ESS POMPA
MEVCUT DURUM			AÇ
ON/OFF AÇ/KPL			



EVSEL SICAK SU (ESS)			
DEZEN-FEKTE	HIZLI ESS	DEPO ISITICI	ESS POMPA
MEVCUT DURUM			KPL
ON/OFF AÇ/KPL			

AÇIK veya "KAPALI" seçeneklerini tercih etmek için "ON/OFF" ögesini kullanın.

#### **i BİLGİ**

MEVCUT DURUM KAPALI ise, HIZLI ESS geçersizdir ve MEVCUT DURUM AÇIK ise HIZLI ESS işlevi etkindir.  
HIZLI ESS işlevi etkindir.

### 6.3.3 DEPO ISITICISI

Depo ısıtıcısı işlevi, depo ısıtıcısını depodaki suyu ısıtmak üzere zorlamak için kullanılır. Aynı durumda, soğutma ve ısıtma gereklidir ve ısıtma pompası sistemi soğutma veya ısıtma için çalışır, ancak hala sıcak sıcak su talebi vardır.

Ayrıca, ısıtma pompası sistemi başarısız olsa dahi DEPO ISITICISI depodaki suyu ısıtmak için kullanılabilir.

"MENÜ" > "EVSEL SICAK SU" > "DEPO ISITICISI" bölümüne gidin. "OK" ögesine basın:





EVSEL SICAK SU (ESS)			
DEZEN-FEKTE	HIZLI ESS	DEPO ISITICI	ESS POMPA
MEVCUT DURUM			AÇ
ON/OFF AÇ/KPL			



EVSEL SICAK SU (ESS)			
DEZEN-FEKTE	HIZLI ESS	DEPO ISITICI	ESS POMPA
MEVCUT DURUM			KPL
ON/OFF AÇ/KPL			

AÇIK veya KAPALI seçeneklerini tercih etmek için "ON/OFF" ögesini kullanın. Çıkmak için "BACK" ögesini kullanın.

DEPO ISITICISI çalışıyorsa aşağıdaki sayfa görüntülenir:

01-01-2018 23:59 13°		
 23 °C	 ON	 38 °C
		

#### **i BİLGİ**

MEVCUT DURUM KAPALI ise, DEPO ISITICISI geçersizdir.  
T5 (deponun sensörü) arızalıysa, depo ısıtıcısı çalışmaz.

### 6.3.4 ESS Pompası

ESS POMPASI işlevi, su ağının suyunu geri döndürmek için kullanılır. "MENÜ" > "EVSEL SICAK SU" > "ESS POMPASI" bölümüne gidin. "OK" ögesine basın. Aşağıdaki sayfa görüntülenir:

EVSEL SICAK SU (ESS) 1/2			
DEZEN-FEKTE	HIZLI ESS	DEPO ISITICI	ESS POMPA
NO.	BAŞLAT	NO.	BAŞLAT
T1 <input type="checkbox"/>	00:00	T4 <input type="checkbox"/>	00:00
T2 <input type="checkbox"/>	00:00	T5 <input type="checkbox"/>	00:00
T3 <input type="checkbox"/>	00:00	T6 <input type="checkbox"/>	00:00

EVSEL SICAK SU (ESS) 2/2			
DEZEN-FEKTE	HIZLI ESS	DEPO ISITICI	ESS POMPA
NO.	BAŞLAT	NO.	BAŞLAT
T7 <input type="checkbox"/>	00:00	T10 <input type="checkbox"/>	00:00
T8 <input type="checkbox"/>	00:00	T11 <input type="checkbox"/>	00:00
T9 <input type="checkbox"/>	00:00	T12 <input type="checkbox"/>	00:00

“■” ögesine gidin, seçmek veya seçimi kaldırmak için “OK” ögesine basın. ( zamanlayıcı seçili.  zamanlayıcı seçimi kaldırılmış.)

EVSEL SICAK SU (ESS) 1/2			
DEZEN-FEKTE	HIZLI ESS	DEPO ISITICI	ESS POMPA
NO.	BAŞLAT	NO.	BAŞLAT
T1 <input checked="" type="checkbox"/>	00:00	T4 <input type="checkbox"/>	00:00
T2 <input type="checkbox"/>	00:00	T5 <input type="checkbox"/>	00:00
T3 <input type="checkbox"/>	00:00	T6 <input type="checkbox"/>	00:00

Kaydırmak için “◀”, “▶”, “▼”, “▲” kullanın ve parametreleri ayarlamak için “▲” ve “▼” kullanın.

Örneğin: ESS POMPASI ile ilgili parametreyi ayarladınız (Bkz. “Kuruluma ve kullanıcı kılavuzu” içindeki “SERVİS ÇALIŞANI İÇİN” > “ESS MODU AYARI”). POMPA ÇALIŞMA SÜRESİ 30 dakikadır.

Aşağıdaki gibi ayarlayın:

NO.	BAŞLAT
1	6:00
2	7:00
3	8:00
4	9:00

POMPA aşağıdaki gibi çalışır:

POMPA

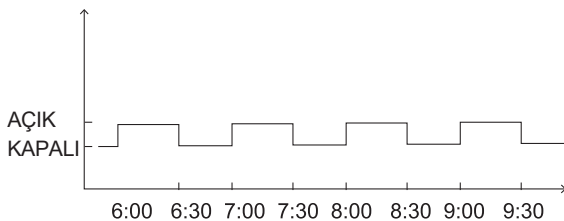

## 6.4 Plan

PLAN menüsünün içindekiler aşağıdaki gibidir:

- 1) ZAMANLAYICI
- 2) HAFTALIK PLAN
- 3) PLAN KONTROLÜ
- 4) ZAMANLAYICIYI İPTAL ET

### 6.4.1. Zamanlayıcı

Haftalık plan işlevi açıksa, zamanlayıcı kapalıysa, son ayar etkindir. Zamanlayıcı etkinleştirildiyse anasayfada ⌚ görüntülenir.

PLAN 1/2				
SAAT	HAFTALIK PLAN	PLAN SORGU	İPTAL SAAT	
NO.	BAŞLAT	SON	MOD	SIC.
1 <input type="checkbox"/>	00:00	00:00	ISIT	0°C
2 <input type="checkbox"/>	00:00	00:00	ISIT	0°C
3 <input type="checkbox"/>	00:00	00:00	ISIT	0°C

PLAN 2/2				
SAAT	HAFTALIK PLAN	PLAN SORGU	İPTAL SAAT	
NO.	BAŞLAT	SON	MOD	SIC.
4 <input checked="" type="checkbox"/>	00:00	00:00	ISIT	0°C
5 <input type="checkbox"/>	00:00	00:00	ISIT	0°C
6 <input type="checkbox"/>	00:00	00:00	ISIT	0°C

- Kaydırmak için “◀”, “▶”, “▼”, “▲” kullanın ve zamanı, modu ve sıcaklığı ayarlamak için “▲” ve “▼” kullanın.

“■” ögesine gidin, seçmek veya seçimi kaldırmak için “OK” ögesine basın, (...zamanlayıcı seçili.  zamanlayıcı seçimi kaldırılmış.) altı zamanlayıcı ayarlanabilir.

ZAMANLAYICI'yı iptal etmek isterseniz imleci “■” ögesine getirin, “OK” ögesine basın, “■”, “□” olur. zamanlayıcı geçersizdir.

Başlangıç süresini bitiş süresinden sonraya ayarlarsanız veya sıcaklık mod aralığının dışındaysa aşağıdaki sayfa görüntülenir:

PLAN			
ZAMAN-LAYICI	HAFTALIK PLAN	PLAN SORGU	İPTAL SAAT
Zamanlayıcı1 yararsız.			
Başlangıç süresi bitiş süresi ile aynı.			
OK ONAYLA			

## Örneğin:

Altı zamanlayıcı aşağıdaki gibi ayarlanmıştır:

NO.	BAŞLAT	SONLANDIR	MOD	SIC.
T1	1: 00	3: 00	ESS	50°C
T2	7: 00	9: 00	ISITMA	28°C
T3	11: 30	13: 00	SOĞUTMA	20°C
T4	14: 00	16: 00	ISITMA	28°C
T5	15: 00	19: 00	SOĞUTMA	20°C
T6	18: 00	23: 30	ESS	50°C

Ünite aşağıdaki gibi çalışır:

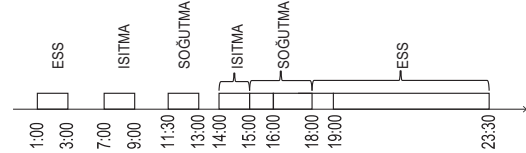

Kontrolörün aşağıdaki süredeki çalışması:

SÜRE	Kontrolörün çalışması
1: 00	ESS modu AÇIK
3: 00	ESS modu KAPALI
7: 00	ISITMA MODU AÇIK
9: 00	ISITMA MODU KAPALI
11: 30	SOĞUTMA MODU AÇIK
13: 00	SOĞUTMA MODU KAPALI
14: 00	ISITMA MODU AÇIK
15: 00	SOĞUTMA MODU AÇIK ve ISITMA MOD KAPALI
18: 00	ESS MODU AÇIK ve SOĞUTMA MOD KAPALI
23: 30	ESS modu KAPALI

## BİLGİ

Bir zamanlayıcıda başlangıç süresi bitiş süresi ile aynıysa, zamanlayıcı geçersizdir.

### 6.4.2 Haftalık plan

Zamanlayıcı işlevi açıksa, ve haftalık plan kapalıysa, son ayar etkindir. HAFTALIK PLAN etkinleştirildiyse anasayfada **7** görüntülenir.

"MENÜ" > "PLAN" > "HAFTALIK PLAN" bölümüne gidin. "OK" öğesine basın. Aşağıdaki sayfa görüntülenir:

PLAN						
SAAT	HAFTALIK PLAN	PLAN SORGU	İPTAL SAAT			
PZT.	SAL.	ÇAR.	PER.	CUM.	CMT.	PAZ.
■	□	□	□	□	□	□
GİRİŞ			İPTAL			
OK	PZT SEÇ					

İlk olarak planlamak istediğiniz haftanın günlerini seçin. Kaydırmak için "►", "◀" kullanın. Günü seçmek veya seçimi kaldırmak için "OK" öğesine basın. "PZT" günün seçildiği anlamına gelir, "PZT" günün seçiminin kaldırıldığı anlamına gelir.

## BİLGİ

HAFTALIK PLAN işlevini etkinleştirmek istersek en az iki gün ayarlamalıyız.

PLAN						
SAAT	HAFTALIK PLAN	PLAN SORGU	İPTAL SAAT			
PZT.	SAL.	ÇAR.	PER.	CUM.	CMT.	PAZ.
□	□	□	□	■	□	□
GİRİŞ			İPTAL			
OK	CUM İPTAL					

AYARLAMAK için "◀" veya "►" kullanın, "GİRİŞ" öğesine basın. Pazartesten Cumaya kadar olan günler planlanmak üzere seçilir ve aynı plana sahiptirler.

Aşağıdaki sayfalar görüntülenir:

PLAN							1/2
SAAT	HAFTALIK PLAN	PLAN SORGU	İPTAL SAAT				
NO.	BAŞLAT	SON	MOD	SIC.			
1	□ 00:00	00:00	ISIT	0°C			
2	□ 00:00	00:00	ISIT	0°C			
3	□ 00:00	00:00	ISIT	0°C			

PLAN							2/2
SAAT	HAFTALIK PLAN	PLAN SORGU	İPTAL SAAT				
NO.	BAŞLAT	SON	MOD	SIC.			
4	□ 00:00	00:00	ISIT	0°C			
5	□ 00:00	00:00	ISIT	0°C			
6	□ 00:00	00:00	ISIT	0°C			

Kayırmak için "◀", "►", "▼", "▲" kullanın ve zamanı, modu ve sıcaklığı ayarlamak için "▲" ve "▼" kullanın. Başlangıç süresi ve bitiş süresi, mod ve sıcaklık dahil olmak üzere zamanlayıcılar ayarlanabilir. Mod, ısıtma modu, soğutma modu ve ESS modunu içerir.

Ayar yöntemi, zamanlayıcı ayarına işaret eder. Bitiş süresi, başlangıç süresinden sonra olmalıdır. Aksi takdirde bu, Zamanlayıcının yararsız olduğunu gösterir.



#### 6.4.3 Plan kontrolü

plan kontrolü yalnızca haftalık planı kontrol edebilir.

"MENÜ" > "PLAN" > "PLAN KONTROLÜ" bölümüne gidin.  
"OK" öğesine basın. Aşağıdaki sayfa görüntülenir:

PLAN			
SAAT	HAFTALIK PLAN	PLAN SORGU	İPTAL SAAT
HAFTALIK PLAN SORGU			
OK GİRİŞ			

HAFTALIK PLAN SORGU					
GÜN	NO.	MOD	AYR	BAŞLAT	SON
PZT <input type="checkbox"/>	T1	<input type="checkbox"/> SITMA	0°C	00:00	00:00
	T2	<input type="checkbox"/> SITMA	0°C	00:00	00:00
	T3	<input type="checkbox"/> SITMA	0°C	00:00	00:00
	T4	<input type="checkbox"/> SITMA	0°C	00:00	00:00
	T5	<input type="checkbox"/> SITMA	0°C	00:00	00:00
	T6	<input type="checkbox"/> SITMA	0°C	00:00	00:00

"▼", "▲" öğesine basın, Pazartesiden Pazara zamanlayıcı görüntülenir:

#### 6.4.4 ZAMANLAYICIYI İPTAL ET

"MENÜ" > "PLAN" > "ZAMANLAYICIYI İPTAL ET" bölümüne gidin. "OK" öğesine basın. Aşağıdaki sayfa görüntülenir:

PLAN			
SAAT	HAFTALIK PLAN	PLAN SORGU	İPTAL SAAT
İPTAL ETMEK İSTİYOR MUSUM ZAM			
-ANLAYICE VE HAFTALIK TAKUİM?			
HAYIR		EVET	
OK GİRİŞ			

"EVET" kısmına gelmek için "◀", "▶", "▼", "▲" kullanın ve zamanlayıcıyı iptal etmek için "OK" öğesine basın. ZAMANLAYICIYI İPTAL ET kısmından çıkmak isterseniz "BACK" öğesine basın.

ZAMANLAYICI veya HAFTALIK PLAN etkinleştirilirse, zamanlayıcı simgesi "🕒" veya haftalık plan simgesi "📅" anasayfada görüntülenir.

01-01-2018	23:59	🕒 13°
🌀	ON	🚰
23.5 °C	☀️	38 °C

ZAMANLAYICI veya HAFTALIK PLAN iptal edilirse, "🕒" veya "📅" simgeleri anasayfadan kaybolur.

01-01-2018	23:59	🕒 13°
🌀	ON	🚰
23.5 °C	☀️	38 °C

#### i BİLGİ

SU AKIŞ SIC. işlevini ODA SIC. Olarak veya ODA SIC. işlevini SU AKIŞ SIC. olarak değiştirirseniz ZAMANLAYICI/HAFTALIK PLAN'ı sıfırlamanız gerekir. ODA TERMOSTATI etkinse, ZAMANLAYICI veya HAFTALIK PLAN geçersizdir.

#### i BİLGİ

- EKO MODU en yüksek önceliğe sahiptir, ZAMANLAYICI veya HAFTALIK PLAN ikinci önceliğe sahiptir ve ÖN AYARLI SIC. veya HAVA SIC. AYARI en düşük önceliğe sahiptir.
- EKO işlevini geçerli olarak ayarladığımızda, ÖN AYARLI SIC. veya HAVA SIC. AYARI geçersiz olur. EKO işlevini geçersiz olarak ayarlarken ÖN AYARLI SIC. veya HAVA SIC. AYARI'nı sıfırlamalıyız.
- EKO modu geçerliken ZAMANLAYICI veya HAFTALIK PLAN geçersizdir. EKO modu çalışmadığında ZAMANLAYICI veya HAFTALIK PLAN etkinleştirilir.
- ZAMANLAYICI ve HAFTALIK PLAN aynı önceliği taşır. Son ayar işlevi geçerlidir. ZAMANLAYICI veya HAFTALIK PLAN geçerliken ÖN AYARLI SIC. geçersiz olur. HAVA SIC. AYARI, ZAMANLAYICI veya HAFTALIK PLAN ayarından etkilenmez.
- ÖN AYARLI SIC. ve HAVA SIC. AYARI aynı önceliği taşır. Son ayar işlevi geçerlidir.

#### i BİLGİ

Zaman ayarlı öğeler hakkında her şey (ÖN AYARLI SIC., EKO, DEZENFEKTE ET, ESS POMPASI, ZAMANLAYICI, HAFTALIK PLAN, SESSİZ MOD, TATİLDE EVDE), karşılık gelen işlevin AÇIK/KAPALI durumu, başlangıç süresinden bitiş süresine kadar etkinleştirilebilir.

### 6.5 Seçenekler

SEÇENEKLER menüsünün içindekiler aşağıdaki gibidir:

- SESSİZ MOD
- TATİLDE UZAKTA
- TATİLDE EVDE
- YEDEK ISITICI

### 6.5.1 Sessiz Mod

SESSİZ MOD, ünitenin sesini azaltmak için kullanılır. Ancak, aynı zamanda sistemin ısıtma/soğutma kapasitesini düşürür. İki sessiz mod seviyesi vardır 2. seviye 1. seviyeden daha sessizdir ve ısıtma veya soğutma kapasitesi de daha çok düşmektedir.

Sessiz modu kullanmak için iki yöntem vardır:

- 1) her zaman sessiz mod;
- 2) zamanlayıcıda sessiz mod.

- Sessiz modun etkinleştirilip etkinleştirilmediğini görmek için anasayfaya gidin. Sessiz mod etkinse, anasayfada "☾" görüntülenir.

- "MENÜ" > "SEÇENEKLER" > "SESSİZ MOD" bölümüne gidin. "OK" ögesine basın. Aşağıdaki sayfa görüntülenir:

SEÇENEKLER				1/2
SESSİZ MOD	TATİL UZAKTA	TATİL EV	YEDEK ISITICI	
MEVCUT DURUM				KPL
SESSİZ SEVİYE				SEVİYE 1
SAAT1 BAŞL		12:00		
SAAT1 SON		15:00		
ON/OFF AÇ/KPL				↕

AÇIK veya KAPALI seçeneklerini tercih etmek için "ON/OFF" ögesini kullanın.

Tanımlama:

MEVCUT DURUM KAPALI ise, SESSİZ MOD geçersizdir.

SESSİZ SEVİYE'yi seçtiğinizde ve "OK" veya "▶" ögesine bastığınızda aşağıdaki sayfa görüntülenir:

SEÇENEKLER				1/2
SESSİZ MOD	TATİL UZAKTA	TATİL EV	YEDEK ISITICI	
MEVCUT DURUM				AÇ
SESSİZ SEVİYE				SEVİYE 1
SAAT1 BAŞL		12:00		
SAAT1 SON		15:00		
AYARLA				↕

1. SEVİYE

SEÇENEKLER				1/2
SESSİZ MOD	TATİL UZAKTA	TATİL EV	YEDEK ISITICI	
MEVCUT DURUM				AÇ
SESSİZ SEVİYE				SEVİYE 2
SAAT1 BAŞL		12:00		
SAAT1 SON		15:00		
AYARLA				↕

2. SEVİYE

Seviye 1 veya seviye 2'yi seçmek için "▲", "▼" kullanabilirsiniz. "OK" ögesine basın.

Sessiz ZAMANLAYICI seçiliyse girmek için "OK" ögesine basın, aşağıdaki sayfa görüntülenir:

SEÇENEKLER				2/2
SESSİZ MOD	TATİL UZAKTA	TATİL EV	YEDEK ISITICI	
SAAT1			KPL	
SAAT2 BAŞL			22:00	
SAAT2 SON			07:00	
SAAT2			KPL	
AYARLA				↕

Ayar için iki zamanlayıcı vardır. "■" ögesine gidin, seçmek veya seçimi kaldırmak için "OK" ögesine basın. İki zaman da seçilmediyse, sessiz mod her zaman çalışır. Aksi takdirde, zamana göre çalışacaktır.

### 6.5.2. Tatilde Uzakta

- Tatilde uzakta modu etkinse, anasayfada ☼ görüntülenir.

Tatilde uzakta işlevi, evden dışarıda olduğunuz tatillerde kış aylarında donmayı önlemek ve tatilin sonundan önce üniteyi geri döndürmek için kullanılır.

"MENÜ" > "SEÇENEKLER" > "TATİLDE UZAKTA" bölümüne gidin. "OK" ögesine basın. Aşağıdaki sayfa görüntülenir:

SEÇENEKLER				1/2
SESSİZ MOD	TATİL UZAKTA	TATİL EV	YEDEK ISITICI	
MEVCUT DURUM				KPL
ESS MOD				AÇ
DEZENFEKTE ET				AÇ
ISIT MOD				AÇ
ON/OFF AÇ/KPL				↕

SEÇENEKLER				2/2
SESSİZ MOD	TATİL UZAKTA	TATİL EV	YEDEK ISITICI	
BAŞLANGIÇ			00-00-2000	
BİTİŞ			00-00-2000	
				↕

Kullanım örneği: Kış aylarında evden ayrılırsınız. Güncel tarih 31-01-2018'dir, iki gün sonra 02-02-2018'dir, bu tatilin başlangıç tarihidir.

- Aşağıdaki durumdaysanız:
  - 2 gün içinde, kış aylarında 2 haftalığına evden ayrılırsınız.
  - Enerji tasarrufu yapmak ancak evinizin donmasını önlemek isterseniz.

Ardından aşağıdakileri yapabilirsiniz:

- 1) Aşağıdaki ayarlardan tatilde uzakta işlevini yapılandırın:
  - 2) Tatil modunu etkinleştirin.
- "MENÜ" > "SEÇENEKLER" > "TATİLDE UZAKTA" bölümüne gidin. "OK" ögesine basın.
- "KAPALI" veya "AÇIK" seçmek için "ON/OFF" ögesine basın ve kaydırmak ve ayarlamak için "◀", "▶", "▼", "▲" kullanın.

Ayar	Değer
Tatilde uzakta	AÇIK
Kimden	2 Şubat 2018
Bitiş	16 Şubat 2018
Çalışma modu	Isıtma
dezenfekte etme	AÇIK

### **i** BİLGİ

- Tatilde uzakta modunda ESS modu AÇIK ise, kullanıcı tarafından ayarlanan dezenfekte etme işlevi geçersizdir.
- Tatilde uzakta modu AÇIK ise, zamanlayıcı ve haftalık plan, çıkış haricinde geçersizdir.
- MEVCUT DURUM KAPALI ise, TATİLDE UZAKTA KAPALI'dır.
- MEVCUT DURUM AÇIK ise, TATİLDE UZAKTA AÇIK'tır.
- Dezenfekte etme AÇIK ise son gün 23:00'te ünitenin dezenfekte edilmesi.
- Tatilde uzakta modundayken, klimayla alakalı önceden ayarlanan eğriler geçersizdir ve tatilde uzakta modu bittikten sonra eğriler otomatik olarak etkin hale gelir.
- Ön ayarlı sıcaklık, tatilde uzakta modunda geçersizdir ancak ön ayar değeri hala ana sayfada görüntülenir.

### 6.5.3 Tatilde Evde

Tatilde evde işlevi, evde geçen tatil esnasında değiştirmenize gerek kalmadan normal planlardan sapmak için kullanılır.

- Tatiliniz esnasında, değiştirmek zorunda kalmadan normal planlarınızdan sapmak için tatil modunu kullanabilirsiniz.

Süre Aralığı	Ardından...
Tatilinizden önce ve sonra	Normal planlarınız kullanılır.
Tatiliniz esnasında	Yapılandırılan tatil ayarları kullanılır.

Tatilde evde modu etkinse, anasayfada  görüntülenir. "MENÜ" > "SEÇENEKLER" > "TATİLDE EVDE" bölümüne gidin. "OK" ögesine basın. Aşağıdaki sayfa görüntülenir:

SEÇENEKLER			
SESSİZ MOD	TATİL UZAKTA	TATİL EV	YEDEK ISITICI
MEVCUT DURUM			KPL
BAŞLANGIÇ		00-00-2000	
BİTİŞ		00-00-2000	
SAAT		GİRİŞ	
ON/OFF AÇ/KPL			◀▶

"KAPALI" veya "AÇIK" seçmek için "ON/OFF" ögesine basın ve kaydırmak ve ayarlamak için "◀", "▶", "▼", "▲" kullanın.

MEVCUT DURUM KAPALI ise, TATİLDE EVDE KAPALI'dır.

MEVCUT DURUM AÇIK ise, TATİLDE EVDE AÇIK'tır.

Tarihi ayarlamak için "▲", "▼" kullanın.

- Tatilinizden önce ve sonra normal planınız kullanılır.
- Tatiliniz esnasında, enerji tasarrufu yapar ve evinizin donmasını önlersiniz.

### **i** BİLGİ

Ünitenin çalışma modunu değiştirirseniz Tatilde uzakta veya Tatilde evde işlevlerinden çıkmanız gerekir.

### 6.5.4 Yedek Isıtıcı

- YEDEK ISITICI işlevi, yedek ısıtıcıyı zorla kullanmak içindir. "MENÜ" > "SEÇENEKLER" > "YEDEK ISITICI" bölümüne gidin. "OK" ögesine basın. IBH ve ABS, hidrolik modülün ana kumanda panelindeki DIP anahtarları tarafından geçerli olarak ayarlandıysa aşağıdaki sayfa görüntülenir:

SEÇENEKLER			
SESSİZ MOD	TATİL UZAKTA	TATİL EV	YEDEK ISITICI
ON/OFF AÇ/KPL			◀▶

IBH=İç mekan ünitesi yedek ısıtıcı.

AHS=Ek ısıtma kaynağı.

- IBH ve ABS, hidrolik modülün ana kumanda panelindeki DIP anahtarları tarafından geçerli olarak ayarlandıysa aşağıdaki sayfa görüntülenir:

SEÇENEKLER			
SESSİZ MOD	TATİL UZAKTA	TATİL EV	YEDEK ISITICI
YEDEK ISITICI			AÇ
ON/OFF AÇ/KPL			◀▶

"KAPALI" veya "AÇIK" seçeneklerini tercih etmek için "ON/OFF" ögesini kullanın.

## BİLGİ

- Çalışma modu, alan ısıtma veya soğutma tarafında otomatik moddadır, yedek ısıtıcı işlevi seçilemez.
- Yalnızca ODA SICAKLIK MODU etkinleştirildiğinde YEDEK ISITICI işlevi geçersizdir.

## 6.6 Çocuk Kilidi

ÇOCUK Kilidi işlevi, çocukların hatalı çalıştırmasını önlemek için kullanılır. Mod ayarı ve sıcaklık ayarlaması, ÇOCUK KİLİDİ işlevi kullanılarak kilitlenebilir veya kilidi açılabilir. "MENÜ" > "ÇOCUK KİLİDİ" bölümüne gidin. Sayfa görüntülenir:

ÇOCUK KİLİDİ

Lütfen parolayı girin:

1 2 3

OK GİRİŞ AYARLA

Doğru parola girildiğinde aşağıdaki sayfa görüntülenir:

ÇOCUK KİLİDİ	
SOĞUT/ISIT SIC. AYARI	KLT AÇ
SOĞ/ISIT MOD AÇ/KPL	KLT AÇ
ESS SICAKLIK AYARI	KLT AÇ
ESS MOD AÇ/KPL	KLT AÇ
UNLOCK	KLT/KLT AÇ

Kayırmak için "▲", "▼" kullanın ve KİLİTLE veya KİLİDİ AÇ seçmek için "ON/OFF" kullanın.

Soğutma/ısıtma sıcaklığı, SOĞUTMA/ISITMA SIC. AYARLAMA işlevi kilitliken ayarlanamaz.

Soğutma/ısıtma sıcaklığı kilitliken soğutma/ısıtma sıcaklığını ayarlamak isterseniz, aşağıdaki sayfa görüntülenir:

01-01-2018 23:59 13°

Soğutma / ısıtma sıcaklığı ayarlama işlevi kilitli.  
Kilidi açmak istiyor musunuz?

HAYIR EVET

OK ONAYLA

SOĞUTMA/ISITMA MODU AÇIK/KAPALI işlevi kilitliken soğutma/ısıtma modu açılıp kapatılmaz. SOĞUTMA/ISITMA MODU AÇIK/KAPALI durumu kilitliken soğutma/ısıtma modunu açmak veya kapatmak isterseniz aşağıdaki sayfa görüntülenir:

01-01-2018 23:59 13°

Soğutma / ısıtma mod AÇIK/KAPALI işlevi kilitli.  
Kilidi açmak istiyor musunuz?

HAYIR EVET

OK ONAYLA

ESS SIC. AYARI kilitliken ESS sıcaklığı ayarlanamaz. ESS SIC. AYARI kilitliken ESS sıcaklığını ayarlamak isterseniz aşağıdaki sayfa görüntülenir:

01-01-2018 23:59 13°

ESS sıcaklığı ayarlama işlevi kilitli.  
Kilidi açmak istiyor musunuz?

HAYIR EVET

OK ONAYLA

ESS MODU AÇIK/KAPALI işlevi kilitliken ESS modu açılıp kapatılmaz. ESS MODU AÇIK/KAPALI durumu kilitliken ESS modunu açıp kapatmak isterseniz aşağıdaki sayfa görüntülenir:

01-01-2018 23:59 13°

ESS mod AÇIK/KAPALI işlevi kilitli.  
Kilidi açmak istiyor musunuz?

HAYIR EVET

OK ONAYLA

## 6.7 Servis bilgisi

### 6.7.1 Servis bilgisi hakkında

Servis bilgisi menüsünün içindekiler aşağıdaki gibidir:

- 1) SERVİS ÇAĞRISI
- 2) HATA KODU
- 3) PARAMETRE
- 4) GÖRÜNTÜ

### 6.7.2 Servis bilgisi menüsüne nasıl gidilir

- "MENÜ" > "SERVİS BİLGİSİ" bölümüne gidin. "OK" ögesine basın. Aşağıdaki sayfa görüntülenir:

Servis çağrısı, servis telefonu veya cep telefonu numarasını görüntüleyebilir. Kurucu telefon numarası girişi yapabilir. Bkz. "SERVİS ÇALIŞANI İÇİN".

SERVİS BİLGİSİ			
SERVİS ÇAĞRI	HATA KOD	PARAMETRE	GÖRÜNTÜ
TEL .	NO.	00000000000000	
CEP.	NO.	00000000000000	

Hata kodu, hata gerçekleştiğinde görüntülemek ve hata kodunun anlamını göstermek için kullanılır.

SERVİS BİLGİSİ			
SERVİS ÇAĞRI	HATA KOD	PARAMETRE	GÖRÜNTÜ
E2	#00	14:10	01-01-2018
E2	#00	14:00	01-01-2018
E2	#00	13:50	01-01-2018
E2	#00	13:20	01-01-2018
OK GİRİŞ			

OK ögesine basın, sayfa görüntülenir:

SERVİS BİLGİSİ			
SERVİS ÇAĞRI	HATA KOD	PARAMETRE	GÖRÜNTÜ
E2	#00	14:10	01-01-2018
E2	#00	14:00	01-01-2018
E2	#00	13:50	01-01-2018
E2	#00	13:20	01-01-2018
OK GİRİŞ			

hata kodunun anlamını göstermek için OK ögesine basın:

SERVİS BİLGİSİ			
SERVİS ÇAĞRI	HATA KOD	PARAMETRE	GÖRÜNTÜ
E2	#00	14:10	01-01-2018
E2	#00	14:00	01-01-2018
E2	#00	13:50	01-01-2018
E2	#00	13:20	01-01-2018
OK ONAYLA #00			

## BİLGİ

Toplam 8 arıza kodu kaydedilebilir.

Parametre işlevi, ana parametreyi görüntülemek için kullanılır, parametreleri görüntülemek için iki sayfa vardır:

SERVİS BİLGİSİ			
SERVİS ÇAĞRI	HATA KOD	PARAMETRE	GÖRÜNTÜ
		AYARLI ODA SICAKLIK	26°C
		AYARLI ANA SICAKLIK	55°C
		AYARLI DEPO SICAKLIK	55°C
		ASIL ODA SICAKLIK	24°C

SERVİS BİLGİSİ			
SERVİS ÇAĞRI	HATA KOD	PARAMETRE	GÖRÜNTÜ
		AYARLI ANA SICAKLIK	26°C
		AYARLI DEPO SICAKLIK	55°C
		AKILLI ŞBK ÇALIŞ ZAMAN	0 Sa.

GÖRÜNTÜ işlevi arayüzü ayarlamak için kullanılır:

SERVİS BİLGİSİ			
SERVİS ÇAĞRI	HATA KOD	PARAMETRE	GÖRÜNTÜ
		SÜRE	12:30
		TARH	08-08-2018
		DİL	İNG
		ARKA IŞIK	AÇIK
OK GİRİŞ			

SERVİS BİLGİSİ			
SERVİS ÇAĞRI	HATA KOD	PARAMETRE	GÖRÜNTÜ
		ZİL	AÇ
		EKRAN KİLİT SÜRESİ	120 SN.
		AKILLI ŞBK ÇALIŞ ZAMAN	2 Hrs
ON/OFF AÇIK/KAPALI			

Girmek için "OK" ögesini kullanın ve kaydırmak için "◀", "▶", "▼", "▲" kullanın.

## 6.8 Çalışma Parametresi

Bu menü, çalışma parametresini inceleyen kurucu veya servis mühendisi içindir.

- Anasayfada "MENÜ" > "ÇALIŞMA PARAMETRESİ" bölümüne gidin.
- "OK" ögesine basın. Aşağıdaki gibi çalışma parametresi için altı sayfa vardır. Kaydırmak için "▲", "▼" kullanın.

ÇALIŞMA PARAMETRESİ	#01
ONLINE ÜNİTE SAYISI	1
ÇALIŞMA MODU	SOĞ.
SV1 DURUM	Aç
SV2 DURUM	KPL
SV3 DURUM	KPL
PUMP-I	Aç
ADRES	1/9

ÇALIŞMA PARAMETRESİ	#01
PUMP-O	KPL
PUMP-C	KPL
PUMP-S	KPL
PUMP-D	KPL
BORU YEDEK ISITICI	KPL
DEPO YEDEK ISITICI	Aç
ADRES	2/9

ÇALIŞMA PARAMETRESİ	#01
GAZ KAZANI	KPL
T1 ÇIKIŞ YAPAN SU SIC.	35 °C
SU AKIŞI	1,72m³/sa
ISI POMPASI KAPASİTESİ	11,52 kW
GÜÇ TÜKETİMİ	1000 kWh
Ta ODA SICAKL	25 °C
ADRES	3/9

ÇALIŞMA PARAMETRESİ	#01
T5 SU DEPOSU SIC.	53 °C
Tw2 DEVRE2 SU SIC.	35 °C
T1S' C1 KLİ. EĞRİSİ SIC.	35 °C
T1S2' C2 KLİ. EĞRİSİ SIC.	35 °C
TW-O PLAKA W-ÇKŞ NOK SIC.	35 °C
TW-I PLAKA W-GRŞ NK SIC.	30 °C
ADRES	4/9

ÇALIŞMA PARAMETRESİ	#01
Tbt1 BUFFERTANK_UP SIC.	35 °C
Tbt2 BUFFERTANK_LOW SIC.	35 °C
IDU YAZILIMI	01-09-2019V01
ADRES	5/9

ÇALIŞMA PARAMETRESİ	#01
ODU MODEL	6 kW
KOMP. AKIMI	12A
KOMP. FREKANSI	24 Hz
KOMP. ÇLŞ ZMN	54 DK.
KOMP.TOP. ÇAL. ZAM.	1000 Sa.
GENLEŞME VANASI	200P
ADRES	6/9

ÇALIŞMA PARAMETRESİ	#01
FAN HIZI	600 DV/DK.
IDU HEDEF FREKANS	46 Hz
FREKANSI SINIRLI TIP	5
BESLEME GERİLİMİ	230 V
DC ÜRETEÇ GERİLİMİ	420 V
DC ÜRETEÇ AKIMI	18A
ADRES	7/9

ÇALIŞMA PARAMETRESİ	#01
TW-O PLAKA W-ÇKŞ NOK SIC.	35 °C
TW-I PLAKA W-GRŞ NK SIC.	30 °C
T2 PLAKA F-ÇIKIŞ SIC.	35 °C
T2B PLAKA F-GİRİŞ SIC.	35 °C
Th KOMP. EMİŞ SIC.	5 °C
Th KOMP. TAHLİYE SIC.	75 °C
ADRES	8/9

ÇALIŞMA PARAMETRESİ	#01
T3 DIŞ ALIŞVERİŞ SIC.	5 °C
T4 DIŞ MEKAN HAVA SIC.	5 °C
TF MODÜL SICAKL.	55 °C
P1 KOMP. BASINCI	2300kPa
ODU YAZILIMI	01-09-2018V01
HMI YAZILIMI	01-09-2018V01
ADRES	9/9

## BİLGİ

Güç tüketimi parametresi isteğe bağlıdır. Sistemde bazı parametrelerin etkinleştirilmemesi gerekiyorsa parametreler "--" gösterecektir. Isıtma pompası kapasitesi sadece referans içindir, ünitenin kabiliyetini değerlendirmek için kullanılmaz. Sensörün doğruluğu  $\pm 1^\circ\text{C}$ 'dir. Akış hızları parametreleri, pompa çalışma parametrelerine göre hesaplanır; sapma, farklı akış hızlarında farklılık gösterir; maksimum sapma %15'tir.

## 6.9 Servis Çalışanı İçin

### 6.9.1. Servis Çalışanı İçin Bölümü Hakkında

SERVİS ÇALIŞANI İÇİN bölümü kurucu ve servis mühendisi için kullanılır.

- Ekipmanın işlevini ayarlama.
- Parametreleri ayarlama.

### 6.9.2 Servis Çalışanı İçin Bölümüne Nasıl Gidilir

"MENÜ" > "SERVİS ÇALIŞANI İÇİN" bölümüne gidin. "OK" ögesine basın.

SERVİS ÇALIŞANI İÇİN

Lütfen parolayı girin:

2 3 4

OK GİRİŞ AYARLA

- SERVİS ÇALIŞANI İÇİN bölümü, kurucu veya servis mühendisi için kullanılır. Ev sahibinin bu menü ile ayarları değiştirmesi için TASARLANMAMIŞTIR.
- Bu nedenle, servis ayarlarına yetkisiz erişimi önlemek için parola koruması gereklidir.
- Parola 234'tür.

### 6.9.3 SERVİS ÇALIŞANI İÇİN Bölümünden Nasıl Çıkılır

Tüm parametreleri ayarladınız.

"BACK" ögesine basın, aşağıdaki sayfa görüntülenir:



SERVİS ÇALIŞANI İÇİN bölümünden çıkmak için "EVET" ögesini seçin ve "OK" ögesine basın. SERVİS ÇALIŞANI İÇİN bölümünden çıktıktan sonra ünite kapatılır.

## 6.10 Ağ Yapılandırma Kuralları

- Kablolu kumanda, uygulamadan kontrol sinyali alan yerleşik modül ile akıllı kontrolü tanır.
- WLAN'a bağlanmadan önce lütfen ortamınızdaki router'ın aktif olup olmadığını kontrol edin ve kablolu kumandanın kablosuz sinyale uygun biçimde bağlı olduğundan emin olun.
- Kablosuz dağıtım işlemi sırasında "📶" LCD simgesi yanıp sönerek ağın kullanılmakta olduğunu gösterir. İşlem tamamlandıktan sonra, "📶" simgesi sürekli yanık kalır.

### 6.10.1 Kablolu Kumanda Ayarı

Kablolu kumanda ayarları, AP MODU ve WLAN AYARINI GERİ YÜKLE seçeneklerini içerir.

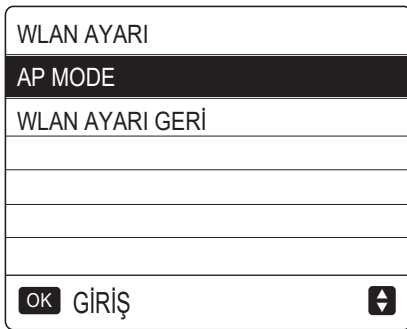

- WLAN'ı arabirimle etkinleştirin. "MENÜ" > "WLAN AYARINI GERİ YÜKLE" > "AP MODU" bölümüne gidin. "OK"e basın, aşağıdaki sayfa görüntülenir:

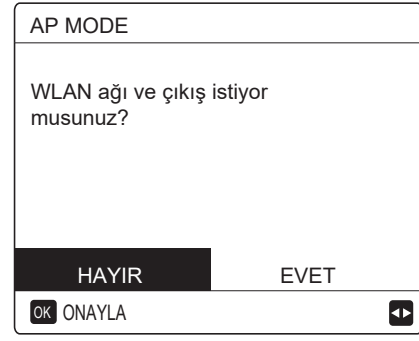

"EVET"e gitmek için "◀", "▶" kullanın, AP modunu seçmek için "OK"e basın. Karşılık olarak mobil cihazda AP Modunu seçin ve uygulama komutlarına göre ayarları izlemeye devam edin.

### ⚠ DİKKAT

AP moduna girdikten sonra, cep telefonu ile bağlantılı değilse "📶" LCD simgesi 10 saniye yanıp söner ve sonra kaybolur. Cep telefonu ile bağlantılı ise "📶" simgesi sürekli yanar.

- WLAN ayarını arabirimde geri yükleyin. "MENÜ" > "WLAN AYARINI GERİ YÜKLE" > "WLAN AYARINI GERİ YÜKLE" bölümüne gidin. "OK"e basın, aşağıdaki sayfa görüntülenir:

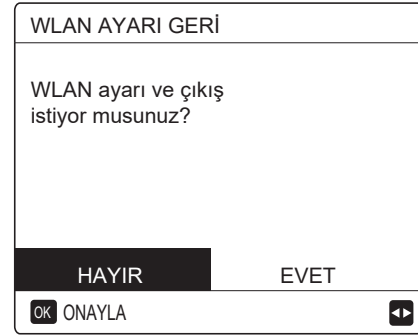

"EVET"e gitmek için "◀", "▶" kullanın, WLAN ayarını geri yüklemek için "OK"e basın. Yukarıdaki işlemi tamamlayın ve kablosuz yapılandırma sıfırlanır.

### 6.10.2 Mobil Cihaz Ayarı

AP Modu, mobil cihaz tarafında kablosuz dağıtım için kullanılabilir.

- AP Modu WLAN bağlantısı:

(1) Uygulamayı yükleme

① Uygulamayı yüklemek için APP STORE'da veya GOOGLE PLAY'de "Comfort Home" araması için basın.

(2) Oturum açma/Kaydolma

Lütfen kayıt kodunuzu girin. Veya varsa denetleyici ambalaj kutusundaki QR kodunu tarayın. Hesabınızı rehber göre kaydedin.

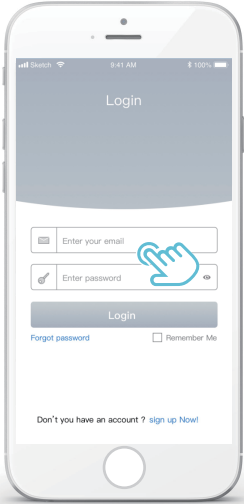
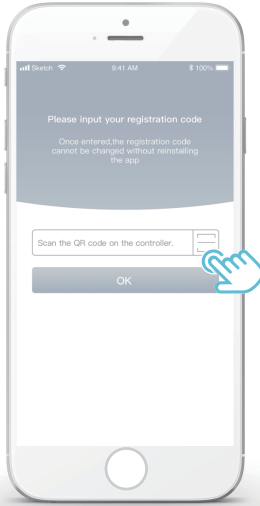

### 6.10.3 Ev Cihazlarını Ekleme:

1) Talimatları izleyerek cihazınızı ekleyin.

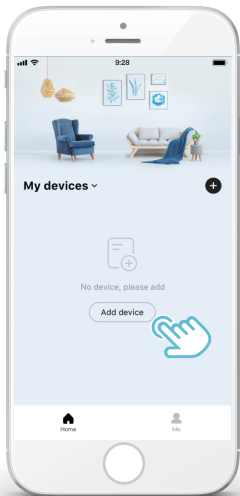

2) Kablolu kumandayı uygulama komutlarına göre çalıştırın.

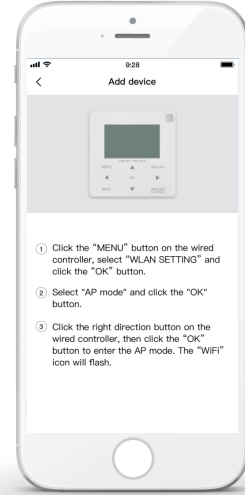

3) Ev cihazlarının bağlanmasını bekleyin, ardından "Complete"e tıklayın.

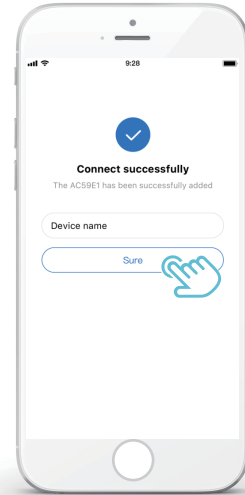



4) Cihaz başarıyla bağlandıktan sonra kablolu kumandanın "Wi-Fi" LCD simgesi sürekli yanar ve klima, uygulama üzerinden kontrol edilebilir.

5) Ağ dağıtım işlemi başarısız olursa veya mobil bağlantı, yeniden bağlanma veya değiştirme isteğinde bulunursa, kablolu kumandada "WiFi Fabrika Ayarlarına Sıfırlama" işlemini çalıştırın ve ardından yukarıdaki işlemi yineleyin.

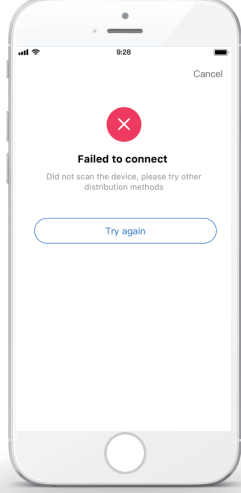

### ⚠ Ağ arızaları için uyarılar ve sorun giderme

Ürün ağa yeniden bağlandığında, lütfen telefonun ürüne mümkün olduğunca yakın bir yerde durduğundan emin olun.

Şu anda yalnızca 2,4GHz bandındaki router'ları destekliyoruz.

WLAN adında özel karakterler (noktalama, boşluklar vb.) bulunması önerilmez.

Ev cihazlarının zayıf veya kararsız ağ sinyalinden etkilenmemesi için tek bir router'a 10'dan fazla cihaz bağlamamanız önerilir.

Router ya da Wi-Fi parolası değişirse, tüm ayarları temizleyin ve cihazı sıfırlayın.

Uygulamanın içeriği, sürüm güncellemelerinde değişebilir ve asıl işlem geçerli olur.

## 6.11 SN GÖR

SN GÖR
HMI NO. 0000C3111000H120F19A264001320000
↕

SN GÖR	#1
IDU NO. 341140003929C26010005Z	
ODU NO. 31125300Y1286280400029	
↕	

## 7 Menü yapısı: Genel bakış

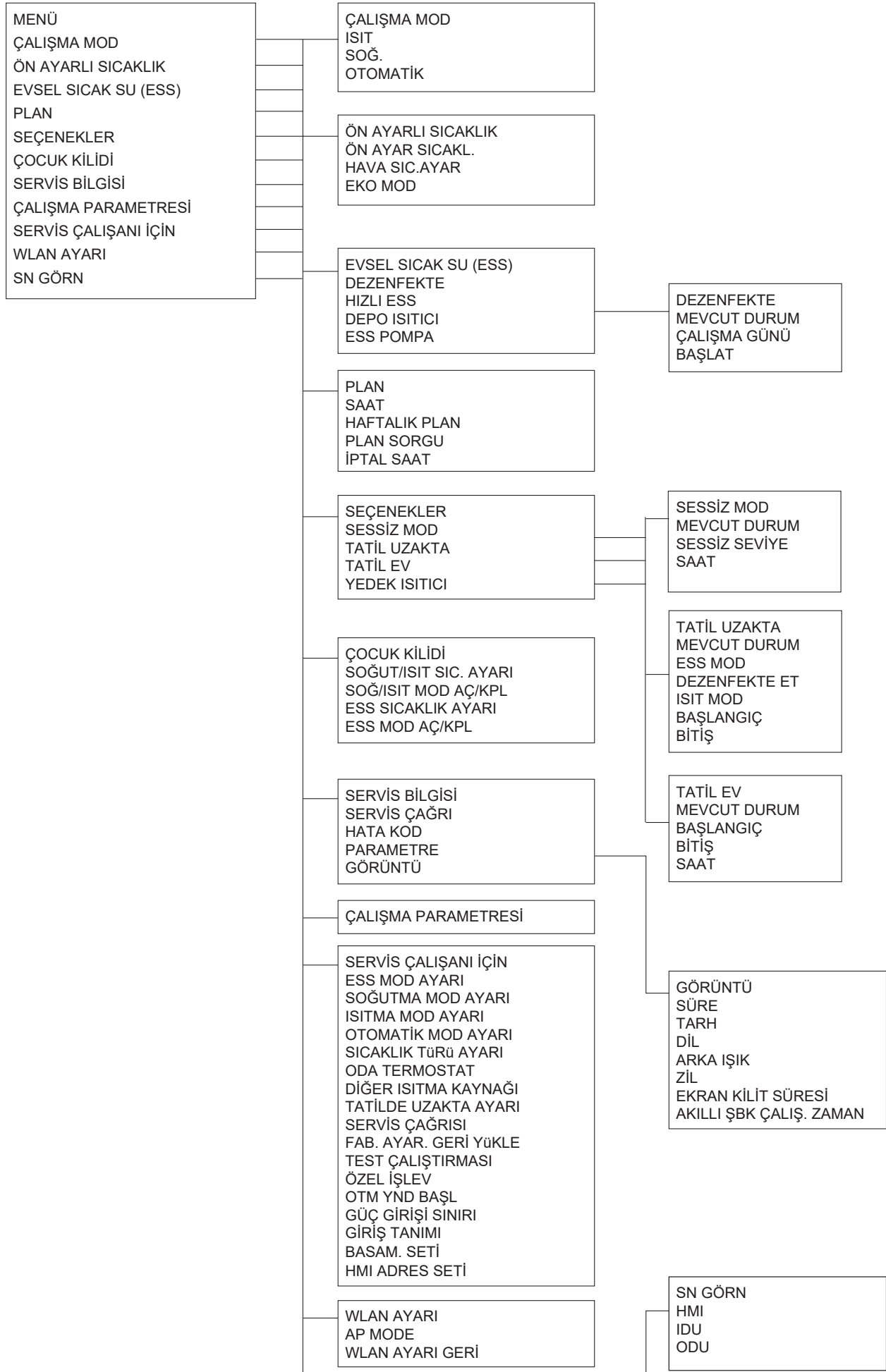

SERVİS ÇALIŞANI İÇİN  
1 ESS MOD AYARI  
2 SOĞUTMA MOD AYARI  
3 ISITMA MOD AYARI  
4 OTOMATİK MOD AYARI  
5 SICAKLIK Türü AYARI  
6 ODA TERMOSTAT  
7 DİĞER ISITMA KAYNAĞI  
8 TATİLDE UZAKTA AYARI  
9 SERVİS ÇAĞRISI  
10 FAB. AYAR. GERİ YüKLE  
11 TEST ÇALIŞTIRMASI  
12 ÖZEL İŞLEV  
13 OTM YND BAŞL  
14 GÜÇ GİRİŞİ SINIRI  
15 GİRİŞ TANIMI  
16 BASAM. SETİ  
17 HMI ADRES SETİ

2 SOĞUTMA MOD AYARI

2.1. SOĞUTMA MOD  
2.2 t\_T4\_FRESH\_C  
2.3 T4CMAX  
2.4 T4CMIN  
2.5 dT1SC  
2.6 dTSC  
2.7 t\_INTERVAL\_C  
2.8 T1SetC1  
2.9 T1SetC2  
2.10 T4C1  
2.11 T4C2  
2.12 BÖLGE1 C-EMİSYON  
2.13 BÖLGE2 C-EMİSYON

4 OTOMATİK MOD AYARI

4.1 T4AUTOCMİN  
4.2 T4AUTOHMAKS

5 SICAKLIK Türü AYARI

5.1 SU AKIŞ SICAKLIK  
5.2 ODA SICAKL.  
5.3 ÇİFT BÖLGE

6 ODA TERMOSTAT

6.1 ODA TERMOSTAT

7 DİĞER ISITMA KAYNAĞI

7.1 dT1\_IBH\_ON  
7.2 t\_IBH\_DELAY  
7.3 T4\_IBH\_ON  
7.4 dT1\_AHS\_ON  
7.5 t\_AHS\_DELAY  
7.6 T4\_AHS\_ON  
7.7 IBH KONUM

8 TATİLDE UZAKTA AYARI

8.1 T1S\_H.A.\_H  
8.2 T5S\_H.A.\_DHW

9 SERVİS ÇAĞRISI

TEL NO.  
CEP NO.

10 FAB. AYAR. GERİ YüKLE

11 TEST ÇALIŞTIRMASI

12 ÖZEL İŞLEV

13 OTM YND BAŞL

13.1 SOĞUTMA/ISITMA MOD  
13.2 ESS MOD

14 GÜÇ GİRİŞİ SINIRI

14.1 GÜÇ GİRİŞİ

15 GİRİŞ TANIMI (M1M2)

15.1 ON/OFF(M1M2)  
15.2 SMART GRID  
15.3 T1B(Tw2)  
15.4 Tbt1  
15.5 Tbt2  
15.6 Ta  
15.7 SOLAR GİRDİ  
15.8 F-BORU BOYU  
15.9 dTbt1  
15.10 RT/Ta\_PCB

1 ESS MOD AYARI

1.1 ESS MOD  
1.2 DEZENFEKT  
1.3 ESS ÖNCELİĞİ  
1.4 ESS POMPASI  
1.5 ESS ÖNCELİK SÜRE AYARI  
1.6 dT5\_ON  
1.7 dT1S5  
1.8 T4DHWMAX  
1.9 T4DHWMIN  
1.10 t\_INTERVAL\_DHW  
1.11 dT5\_TBH\_OFF  
1.12 T4\_TBH\_ON  
1.13 t\_TBH\_DELAY  
1.14 T5S\_DI  
1.15 t\_DI\_HIGHTEMP  
1.16 t\_DI\_MAX  
1.17 t\_DHWHP\_RESTRICT  
1.18 t\_DHWHP\_MAX  
1.19 ESS POMPASI ÇALIŞMA SÜRESİ  
1.20 POMPA ÇALIŞ. SÜRE  
1.21 ESS POMPA Ç. ÇALIŞ.

3 ISITMA MOD AYARI

3.1. ISITMA MOD  
3.2 t\_T4\_FRESH\_H  
3.3 T4HMAX  
3.4 T4HMIN  
3.5 dT1SH  
3.6 dTSH  
3.7 t\_INTERVAL\_H  
3.8 T1SetH1  
3.9 T1SetH2  
3.10 T4H1  
3.11 T4H2  
3.12 BÖLGE1 H-EMİSYON  
3.13 BÖLGE2 H-EMİSYON  
3.14 t\_DELAY\_PUMP

16 BASAM. SETİ

16.1 PER\_START  
16.2 TIME\_ADJUST  
16.3 ADRES SIFIRLAMA

17 HMI ADRES SETİ

17.1 HMI SET  
17.2 HMI ADDRESS FOR BMS

Tablo 1 Isıtma için düşük sıcaklık ayarının ortam sıcaklık eğrisi

T4	≤ -20	-19	-18	-17	-16	-15	-14	-13	-12	-11	-10	-9	-8	-7	-6	-5	-4	-3	-2	-1	0
1-T1S	38	38	38	38	38	37	37	37	37	37	37	36	36	36	36	36	35	35	35	35	35
2-T1S	37	37	37	37	37	36	36	36	36	36	36	35	35	35	35	35	34	34	34	34	34
3-T1S	36	36	36	35	35	35	35	35	35	34	34	34	34	34	34	33	33	33	33	33	33
4-T1S	35	35	35	34	34	34	34	34	34	33	33	33	33	33	33	32	32	32	32	32	32
5-T1S	34	34	34	33	33	33	33	33	33	32	32	32	32	32	32	31	31	31	31	31	31
6-T1S	32	32	32	32	31	31	31	31	31	31	31	31	30	30	30	30	30	30	30	30	29
7-T1S	31	31	31	31	30	30	30	30	30	30	30	30	29	29	29	29	29	29	29	29	28
8-T1S	29	29	29	29	28	28	28	28	28	28	28	28	27	27	27	27	27	27	27	27	26
T4	1	2	3	4	5	6	7	8	9	10	11	12	13	14	15	16	17	18	19	≥ 20	
1-T1S	35	35	34	34	34	34	34	34	33	33	33	33	33	33	32	32	32	32	32	32	32
2-T1S	34	34	33	33	33	33	33	33	32	32	32	32	32	32	31	31	31	31	31	31	31
3-T1S	32	32	32	32	32	32	31	31	31	31	31	31	30	30	30	30	30	30	29	29	29
4-T1S	31	31	31	31	31	31	30	30	30	30	30	30	29	29	29	29	29	29	28	28	28
5-T1S	30	30	30	30	30	30	29	29	29	29	29	29	28	28	28	28	28	28	27	27	27
6-T1S	29	29	29	29	29	29	28	28	28	28	28	28	27	27	27	27	27	27	26	26	26
7-T1S	28	28	28	28	28	28	27	27	27	27	27	27	26	26	26	26	26	26	25	25	25
8-T1S	26	26	26	26	26	26	26	25	25	25	25	25	25	25	25	24	24	24	24	24	24

Tablo 2 Isıtma için yüksek sıcaklık ayarının ortam sıcaklık eğrisi

T4	≤ -20	-19	-18	-17	-16	-15	-14	-13	-12	-11	-10	-9	-8	-7	-6	-5	-4	-3	-2	-1	0
1-T1S	55	55	55	55	54	54	54	54	54	54	54	54	53	53	53	53	53	53	53	53	52
2-T1S	53	53	53	53	52	52	52	52	52	52	52	52	51	51	51	51	51	51	51	51	50
3-T1S	52	52	52	52	51	51	51	51	51	51	51	51	50	50	50	50	50	50	50	50	49
4-T1S	50	50	50	50	49	49	49	49	49	49	49	49	48	48	48	48	48	48	48	48	47
5-T1S	48	48	48	48	47	47	47	47	47	47	47	47	46	46	46	46	46	46	46	46	45
6-T1S	45	45	45	45	44	44	44	44	44	44	44	44	43	43	43	43	43	43	43	43	42
7-T1S	43	43	43	43	42	42	42	42	42	42	42	42	41	41	41	41	41	41	41	41	40
8-T1S	40	40	40	40	39	39	39	39	39	39	39	39	38	38	38	38	38	38	38	38	37
T4	1	2	3	4	5	6	7	8	9	10	11	12	13	14	15	16	17	18	19	≥ 20	
1-T1S	52	52	52	52	52	52	52	51	51	51	51	51	51	51	51	50	50	50	50	50	50
2-T1S	50	50	50	50	50	50	50	49	49	49	49	49	49	49	49	48	48	48	48	48	48
3-T1S	49	49	49	49	49	49	49	48	48	48	48	48	48	48	48	47	47	47	47	47	47
4-T1S	47	47	47	47	47	47	47	46	46	46	46	46	46	46	46	45	45	45	45	45	45
5-T1S	45	45	45	45	45	45	45	44	44	44	44	44	44	44	44	43	43	43	43	43	43
6-T1S	42	42	42	42	42	42	42	41	41	41	41	41	41	41	41	40	40	40	40	40	40
7-T1S	40	40	40	40	40	40	40	39	39	39	39	39	39	39	39	38	38	38	38	38	38
8-T1S	37	37	37	37	37	37	37	36	36	36	36	36	36	36	36	35	35	35	35	35	35

Otomatik ayar eğrisi

Otomatik ayar eğrisi dokuzuncu eğridir, ölçüm şudur:

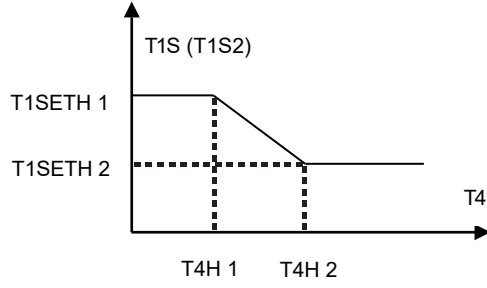

Durum: Kablolu kontrolörün ayarlanmasında  $T4H2 < T4H1$  ise, değerlerini değiştirin;  $T1SETH1 < T1SETH2$  ise değerlerini değiştirin.

Tablo 3 Soğutma için düşük sıcaklık ayarının ortam sıcaklık eğrisi

T4	$-10 \leq T4 < 15$	$15 \leq T4 < 22$	$22 \leq T4 < 30$	$30 \leq T4$
1-T1S	16	11	8	5
2-T1S	17	12	9	6
3-T1S	18	13	10	7
4-T1S	19	14	11	8
5-T1S	20	15	12	9
6-T1S	21	16	13	10
7-T1S	22	17	14	11
8-T1S	23	18	15	12

Tablo 4 Soğutma için yüksek sıcaklık ayarının ortam sıcaklık eğrisi

T4	$-10 \leq T4 < 15$	$15 \leq T4 < 22$	$22 \leq T4 < 30$	$30 \leq T4$
1-T1S	20	18	17	16
2-T1S	21	19	18	17
3-T1S	22	20	19	17
4-T1S	23	21	19	18
5-T1S	24	21	20	18
6-T1S	24	22	20	19
7-T1S	25	22	21	19
8-T1S	25	23	21	20

Otomatik ayar eğrisi

Otomatik ayar eğrisi dokuzuncu egridir, ölçüm şudur:

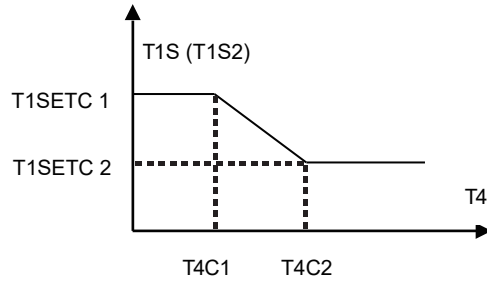

Durum: Kablolü kontrolörün ayarlanmasında  $T4C2 < T4C1$  ise, değerlerini değiştirin;  $T1SETC1 < T1SETC2$  ise değerlerini değiştirin.

- Deze handleiding geeft een gedetailleerde beschrijving van de voorzorgsmaatregelen waar u tijdens gebruik op moet letten.
- Lees deze handleiding aandachtig door voordat u het apparaat gebruikt om een juiste werking van de bedrade controller te garanderen.
- Deze handleiding bewaren om later te kunnen raadplegen.

# INHOUD

---

## 1 ALGEMENE VEILIGHEIDSMATREGELEN

- 1.1 Over de documentatie ..... 01
- 1.2 Voor de gebruiker ..... 01

## 2 EEN BLIK OP DE GEBRUIKERSINTERFACE

- 2.1 Beschrijving van bedrade controller ..... 02
- 2.2 Statuspictogrammen ..... 02

## 3 STARTPAGINA'S GEBRUIKEN ..... 03

## 4 MENUSTRUCTUUR

- 4.1 Over de menustructuur ..... 05
- 4.2 Menustructuur openen ..... 05
- 4.3 Navigeren in menustructuur ..... 05

## 5 BASISGEBRUIK

- 5.1 Scherm ontgrendelen ..... 05
- 5.2 AAN/UIT-bedieningselementen ..... 05
- 5.3 Temperatuur aanpassen ..... 07
- 5.4 Bedrijfsmodus van ruimte aanpassen ..... 08

## 6 FUNCTIES

- 6.1 Bedrijfsmodus ..... 08
- 6.2 Vooraf ingestelde temperatuur ..... 08
- 6.3 Huishoudelijk warm water (DHW) ..... 11
- 6.4 Schema ..... 13
- 6.5 Opties ..... 15
- 6.6 Kinderslot ..... 18
- 6.7 Service-informatie ..... 18
- 6.8 Bedrijfsparameter ..... 19
- 6.9 Voor onderhoudsmonteur ..... 20
- 6.10 Richtlijnen voor netwerkconfiguratie ..... 21
- 6.11 SN DSPL ..... 23

## 7 MENUSTRUCTUUR: OVERZICHT ..... 24

---

# 1 ALGEMENE VEILIGHEIDSMATREGELEN

## 1.1 Over de documentatie

- De voorzorgsmaatregelen die worden beschreven in dit document hebben betrekking op zeer belangrijke onderwerpen.

### **GEVAAR**

Duidt op een situatie die fataal of ernstig letsel tot gevolg kan hebben.

### **GEVAAR:** **GEVAAR VAN ELEKTROCUTIE**

Duidt op een situatie die kan leiden tot schokgevaar.

### **GEVAAR:** **GEVAAR OP BRANDWONDEN**

Duidt op situatie die kan resulteren in brandwonden door extreem hoge of lage temperaturen.

### **WAARSCHUWING**

Duidt op een situatie die kan leiden tot fatale ongelukken of ernstig letsel.

### **OPGELET**

Duidt op een situatie die kan leiden tot licht of matig letsel.

### **OPMERKING**

Duidt op een situatie die kan leiden tot schade aan apparatuur of eigendom.

### **INFORMATIE**

Duidt op nuttige tips of aanvullende informatie.

## 1.2 Voor de gebruiker

- Neem contact op met uw installateur als u niet zeker weet hoe u het apparaat moet bedienen.

- Het apparaat is niet bedoeld voor gebruik door personen, inclusief kinderen, met verminderde fysieke, sensorische of mentale vermogens, of mensen met gebrek aan ervaring en kennis, tenzij onder toezicht of op basis van instructies door een persoon die verantwoordelijk is voor hun veiligheid. Kinderen mogen niet met het apparaat spelen.

### **OPGELET**

Spoel het apparaat NIET af. Dit kan elektrische schokken of brand veroorzaken.

- Het apparaat is gemarkeerd met het volgende symbool:



Elektrische en elektronische producten kunnen niet worden gecombineerd met ongesorteerd huishoudelijk afval. Probeer het systeem NIET zelf te demonteren: het demonteren van het systeem, de verwerking van het koelmiddel, olie en of onderdelen moet worden uitgevoerd door een geautoriseerde installateur en moeten voldoen aan de toepasselijke wetgeving. Apparaten moeten worden verwerkt in een gespecialiseerde verwerkingsfaciliteit voor hergebruik, recycling en terugwinning. Door ervoor te zorgen dat dit product op de juiste manier wordt verwijderd, helpt u mogelijke schade voor het milieu en de menselijke gezondheid te voorkomen. Neem voor meer informatie contact op met uw installateur of plaatselijke overheid.

- Plaats in omgeving niet blootgesteld aan straling.



## 2 EEN BLIK OP DE GEBRUIKERSINTERFACE

### 2.1 Beschrijving van bedrade controller

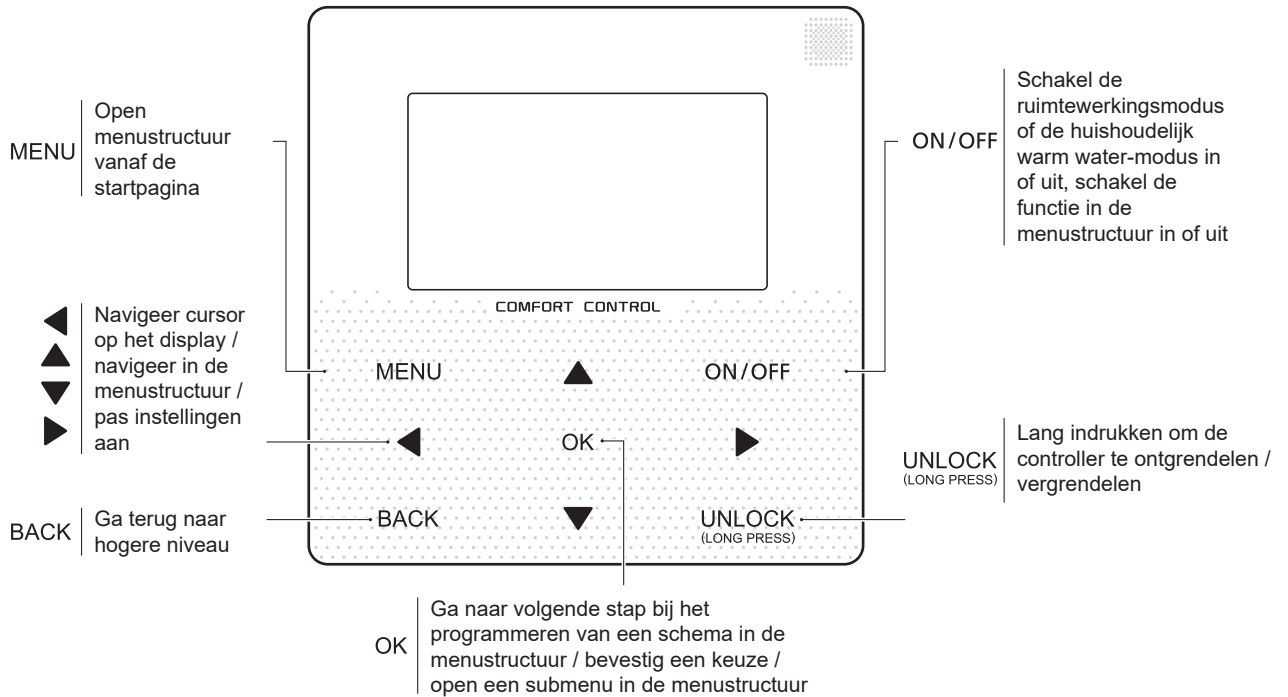

### 2.2 Statuspictogrammen

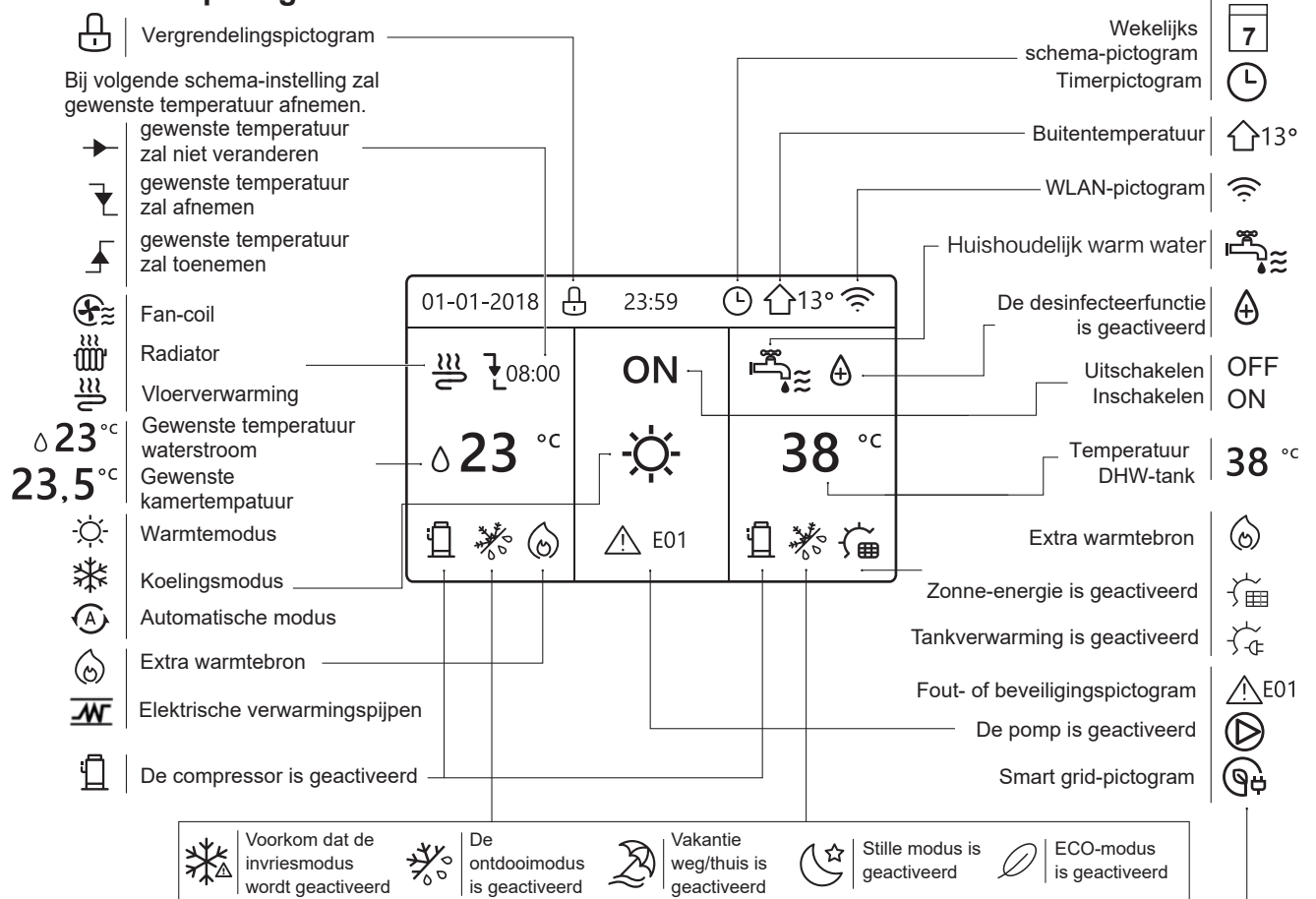

	Fan-coil	Radiator	Vloerverwarming	Huishoudelijk warm water
ON (AAN)				
OFF (UIT)				

	Gratis elektriciteit	Dal-elektriciteit	Piek-elektriciteit
Smart grid			

### 3 GEBRUIK VAN STARTPAGINA'S

Wanneer u de bedrade controller inschakelt, gaat het systeem naar de taalkeuzepagina. U kunt de gewenste taal kiezen en op OK drukken om de startpagina's te openen. Als u niet binnen 60 seconden op OK drukt, wordt het systeem geopend in de huidige ingestelde taal.

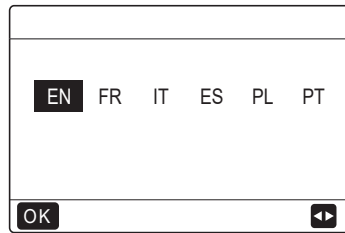

Gebruik de startpagina's om instellingen uit te lezen en te wijzigen die bedoeld zijn voor dagelijks gebruik. Wat u op de startpagina's kunt zien en doen, wordt beschreven waar relevant. Afhankelijk van de systeem lay-out zijn de volgende startpagina's beschikbaar:

- Gewenste kamertemperatuur (KAMER)
- Gewenste temperatuur waterstroom (MAIN)
- Werkelijke temperatuur van DHW-tank (TANK) DHW = huishoudelijk warm water

#### startpagina1 :

Als WATERSTROOMTEMP. is ingesteld op JA en KAMERTEMP. is ingesteld NEE. (Zie **"VOOR ONDERHOUDSMONTEUR" > "TEMP. TYPE INSTELLING"** in **"Installatie- en gebruikershandleiding"**). Het systeem heeft de functie inclusief vloerverwarming en huishoudelijk warm water, startpagina 1 verschijnt:

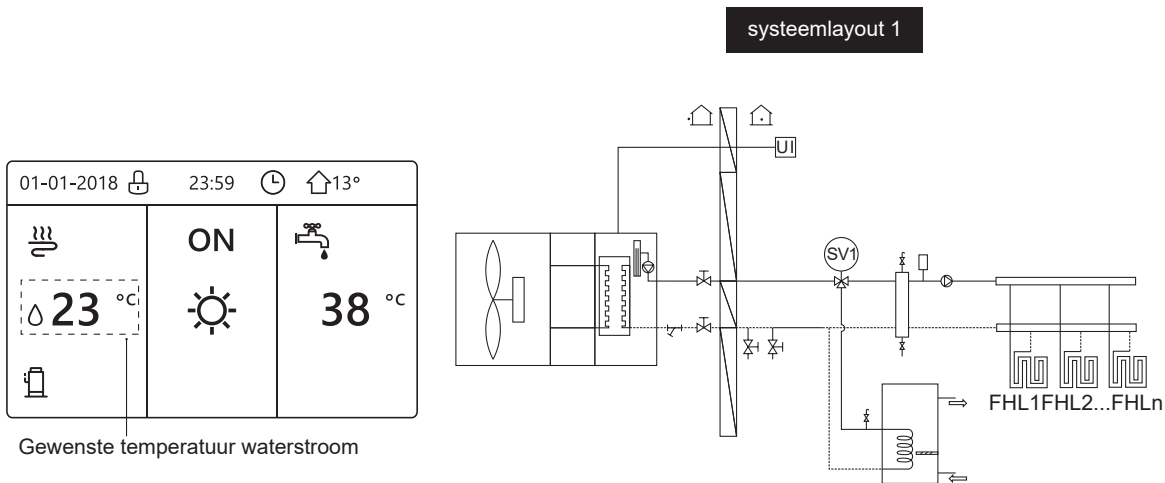

#### OPMERKING

Alle afbeeldingen in de handleiding zijn ter referentie. De werkelijke pagina's op het scherm kunnen iets afwijken.

#### startpagina2:

Als de WATERSTROOMTEMP. is ingesteld NEE en RUIJTE TEMP. is ingesteld op JA (Zie **"VOOR ONDERHOUDSMONTEUR" > "TEMP. TYPE INSTELLING"** in **"Installatie- en gebruikershandleiding"**). Het systeem heeft de functie inclusief vloerverwarming en huishoudelijk warm, de startpagina 2 verschijnt:

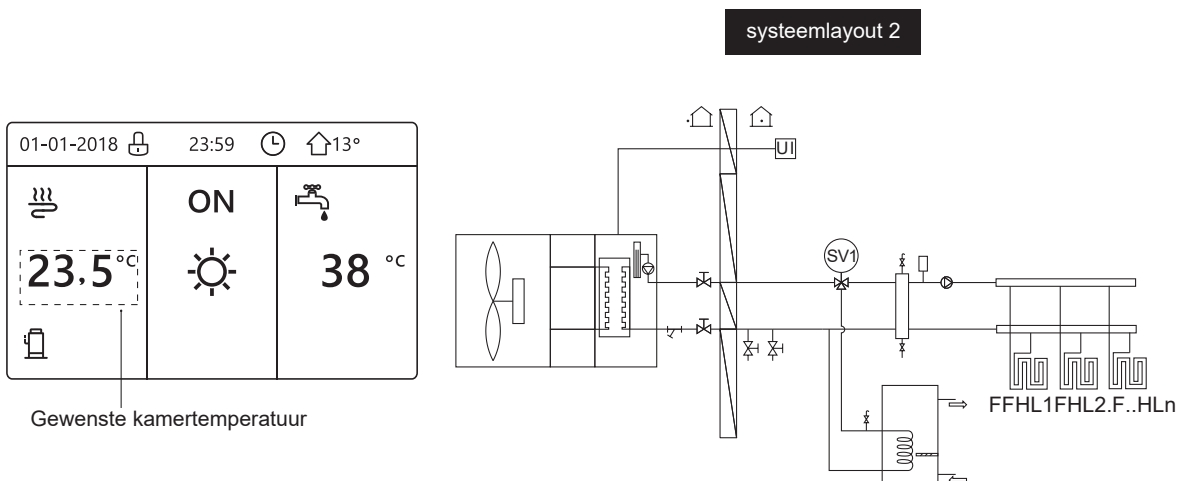

#### OPMERKING

De bedrade controller moet in de vloerverwarmingsruimte worden geïnstalleerd om de kamertemperatuur te controleren.

### startpagina3:

Als de DHW-MODUS is ingesteld op NEE (Zie **"VOOR ONDERHOUDSMONTEUR" > "DHW MODUS INSTELLING"** in **"Installatie- en gebruikershandleiding"**), en als "WATERSTROOMTIMER" is ingesteld op JA, "KAMERTEMP" is ingesteld op JA, (Zie **"VOOR ONDERHOUDSMONTEUR" > "TEMP. TYPE INSTELLING"** in **"Installatie- en gebruikershandleiding"**). Er verschijnt een hoofdpagina en een aanvullende pagina. Het systeem heeft de functie inclusief vloerverwarming en ruimteverwarming voor ventilatorconvector, startpagina 3 verschijnt:

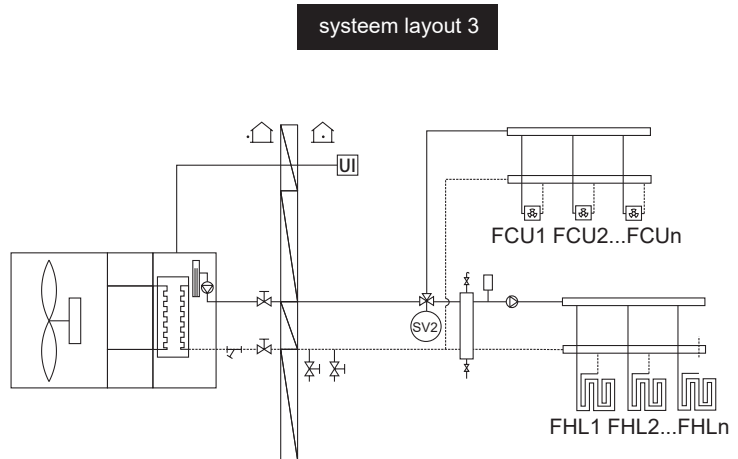
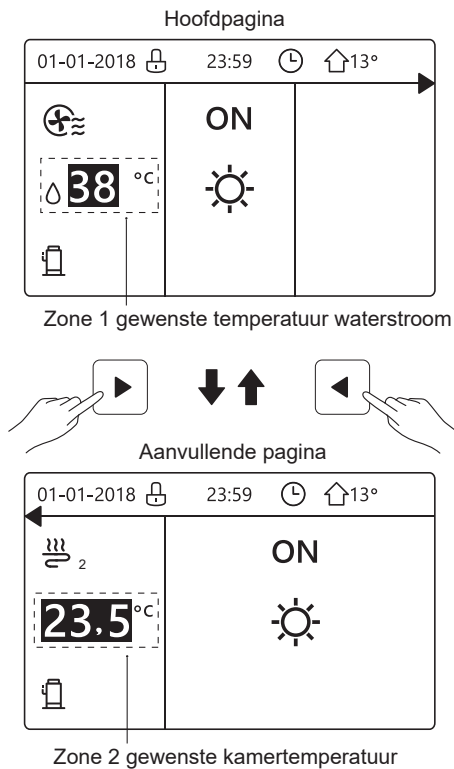

### startpagina4:

Als de KAMERTHERMOSTAAT is ingesteld op DUBBELE ZONE of DOUBLE ZONE op JA ingesteld. Er verschijnt een hoofdpagina en een aanvullende pagina. Het systeem heeft de functie inclusief vloerkoeling, ruimtekoeling voor ventilatorconvector en warm water voor huishoudelijk gebruik, startpagina 4 verschijnt:

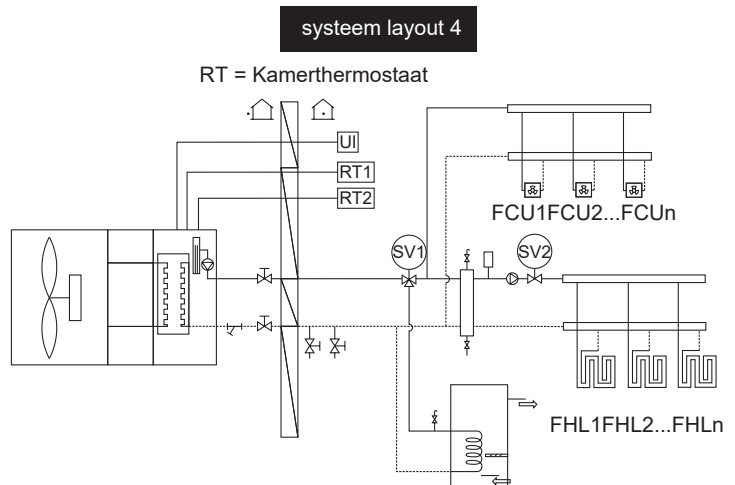
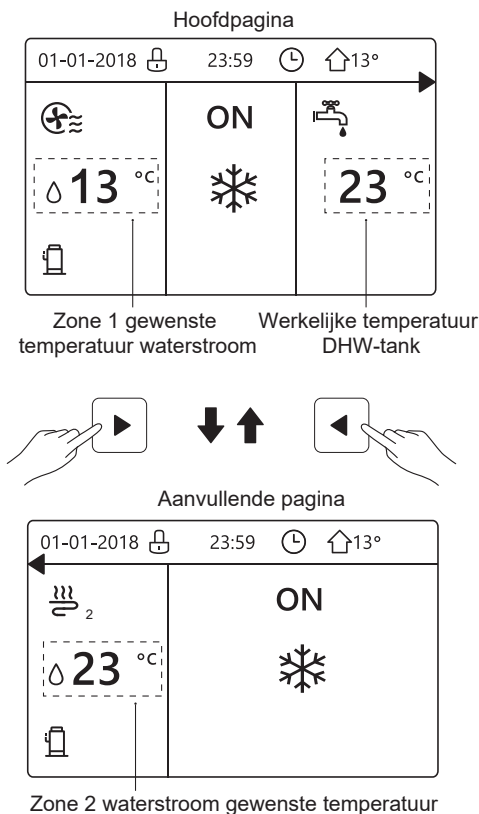

## 4 MENUSTRUCTUUR

### 4.1 Over de menustructuur

Gebruik de menustructuur om instellingen te lezen en te wijzigen die NIET bedoeld zijn voor dagelijks gebruik. Wat u kunt zien en doen in de menustructuur wordt beschreven waar van toepassing. Zie "7 Menustructuur: overzicht" voor een overzicht van de menustructuur.

### 4.2 Menustructuur openen

Druk vanuit een startpagina op "MENU".  
U ziet vervolgens de menustructuur:

MENU	1/2
<b>BEDRIJFSMODUSMODUS</b>	
PRESET TEMPERATUUR	
WARM WATER	
SCHEMA	
OPTIES	
KINDERSLOT	
OK OPENEN	↕

MENU	2/2
<b>SERVICE INFORMATIE</b>	
BEDRIJFSPARAMETER	
VOOR ONDERHOUDSMONTEUR	
WLAN INSTELLING	
SN DSPL	
OK OPENEN	↕

### 4.3 Navigeren in menustructuur



Gebruik "▼", "▲" om te bladeren.

## 5 BASISGEBRUIK

### 5.1 Scherm ontgrendelen

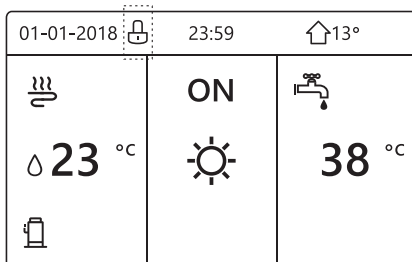
Als het pictogram  op het scherm staat, is de controller vergrendeld. Het volgende beeld wordt getoond:



Druk op een willekeurige toets. Het pictogram  gaat knipperen. Druk lang op de "UNLOCK" toets. Het pictogram  verdwijnt, de interface kan worden gebruikt.

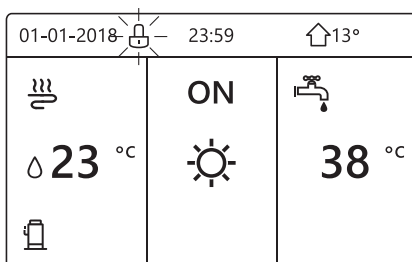

De interface wordt vergrendeld als er enige tijd geen activiteit is (ongeveer 120 seconden: dit kan worden ingesteld met de interface, zie "6.7 SERVICE INFORMATIE").

Als de interface is ontgrendeld, drukt u lang op "UNLOCK" en wordt de interface vergrendeld.

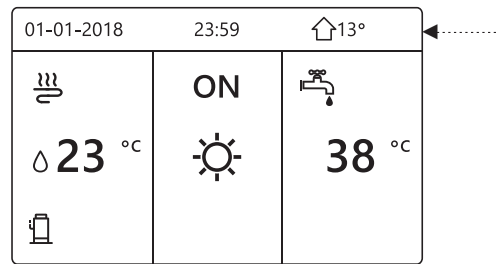

Druk lang op UNLOCK   Druk lang op UNLOCK

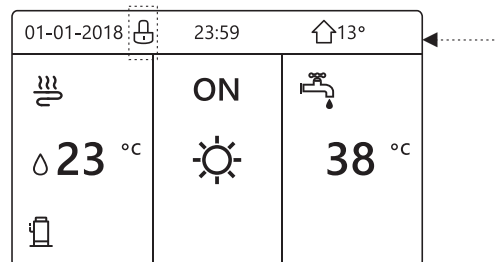



### 5.2 AAN/UIT-regelaars

Gebruik de interface om de unit in of uit te schakelen voor kamerverwarming of koeling.

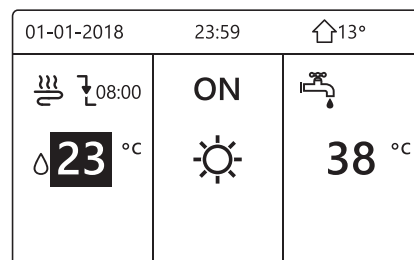
- De AAN/UIT functie van het apparaat kan worden bestuurd door de interface als de KAMERTHERMOSTAAT insteld is op NEE. (zie "KAMERTHERMOSTAAT INSTELLING" in "Installatie- en gebruikershandleiding")
- Druk op "◀", "▲" op de startpagina. De zwarte cursor verschijnt:



- 1) Wanneer de cursor op de temperatuur bij de modus kamerfunctie staat (inclusief verwarmingsmodus , koelmodus  en automatische modus ) , drukt u op de toets "ON/OFF" om kamerverwarming of -koeling in of uit te schakelen.

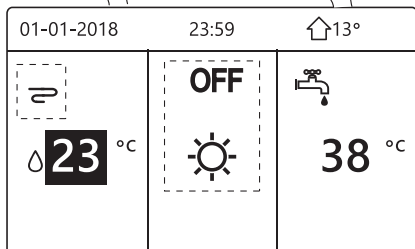
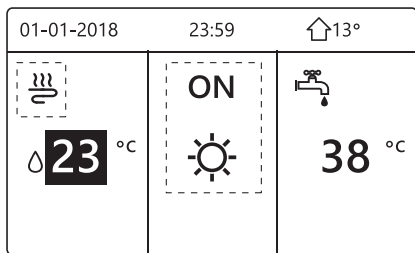

Als het DHW-TYPE op NEE is ingesteld, worden de volgende pagina's getoond:

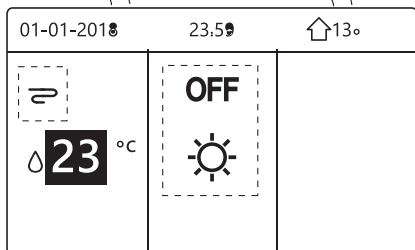
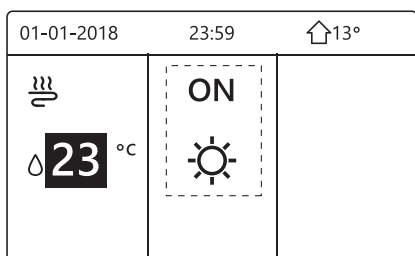

Als TEMP. TYPE is ingesteld KAMERTEMP., verschijnen de volgende pagina's:

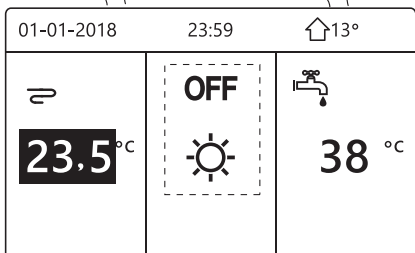
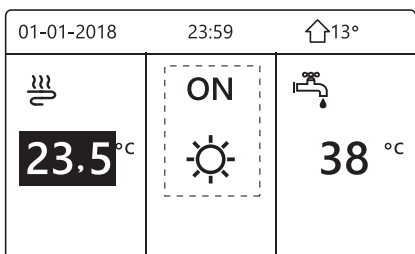

Gebruik de kamerthermostaat om de unit in of uit te schakelen voor verwarming of -koeling van de ruimte.

① De kamerthermostaat staat niet op NEE (zie "**KAMERTHERMOSTAAT INSTELLING**" in "**Installatie- en gebruikershandleiding**"). De unit voor verwarming of -koeling wordt in- of uitgeschakeld met de kamerthermostaat, druk op ON/OFF op de interface.

De volgende pagina worden getoond:



② De kamerthermostaat staat op INSTELLING DUBBELE ZONE (zie "**KAMERTHERMOSTAATINSTELLING**" in "**Installatie- en gebruikershandleiding**"). De kamerthermostaat voor fan-coil is uitgeschakeld, de kamerthermostaat voor vloerverwarming is ingeschakeld en de unit is in bedrijf, maar het display staat OFF. Het volgende beeld wordt getoond:

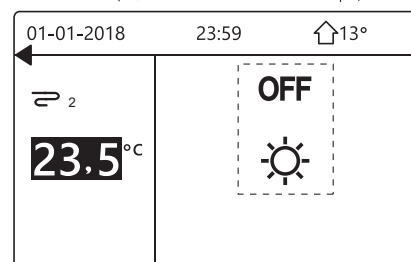
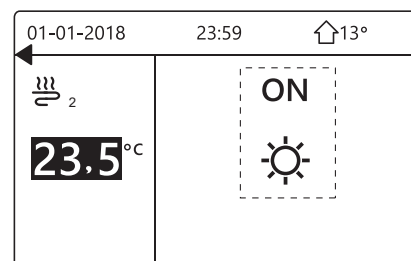
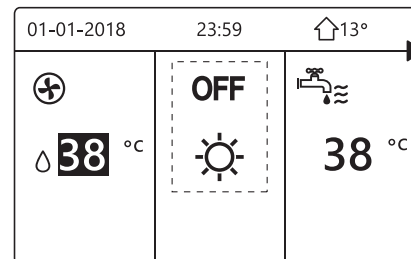
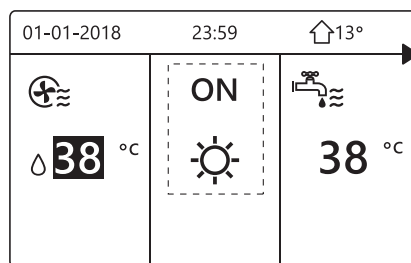

Gebruik de interface om het apparaat in of uit te schakelen voor DHW. Druk op "►", "▼" op de startpagina. De zwarte cursor verschijnt:

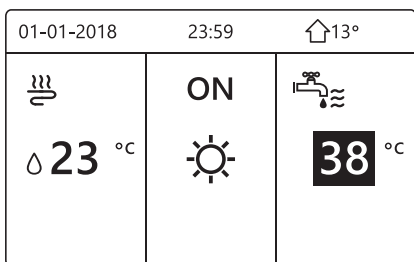

2) Wanneer de cursor op de temperatuur van de SWW-modus staat. Druk op de "ON/OFF" toets om de DHW-modus in/uit te schakelen.

Als de ruimtemodus AAN is, zullen de volgende pagina's worden getoond:

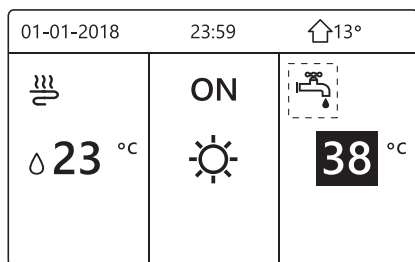
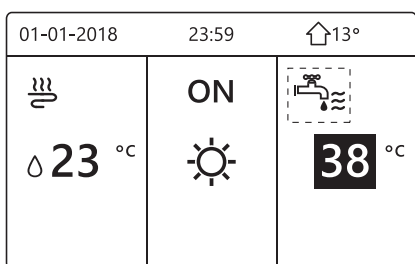

Als de ruimtewerkingsmodus UIT is, zullen de volgende pagina's worden getoond:

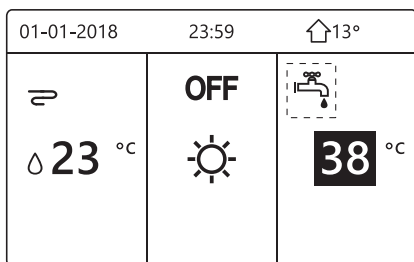
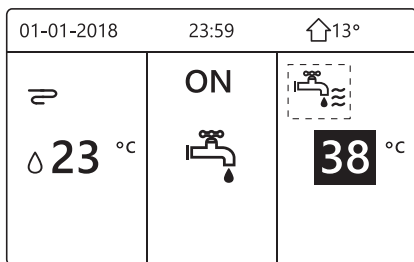

### 5.3 Temperatuur aanpassen

Druk op "◀", "▲" op de startpagina. De zwarte cursor verschijnt:

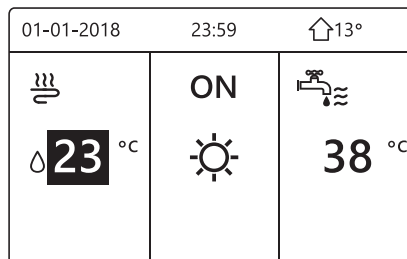

- Als de cursor op de temperatuur staat, gebruik dan de "◀", "▶" om te selecteren en "▼", "▲" om de temperatuur aan te passen.

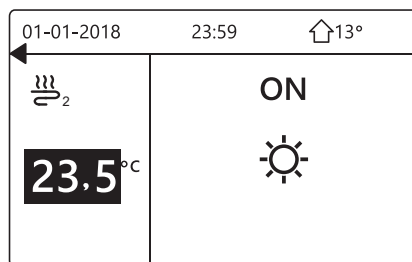
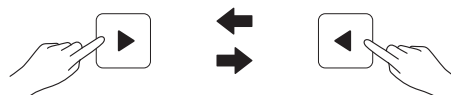
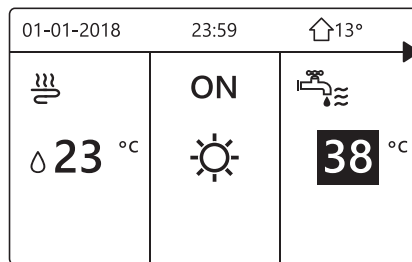
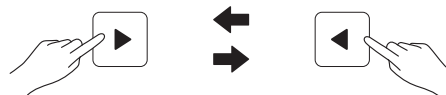
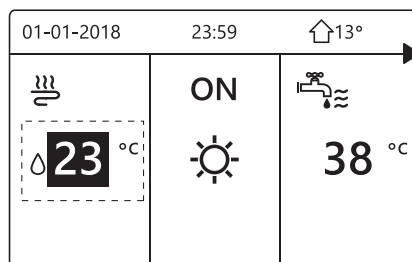

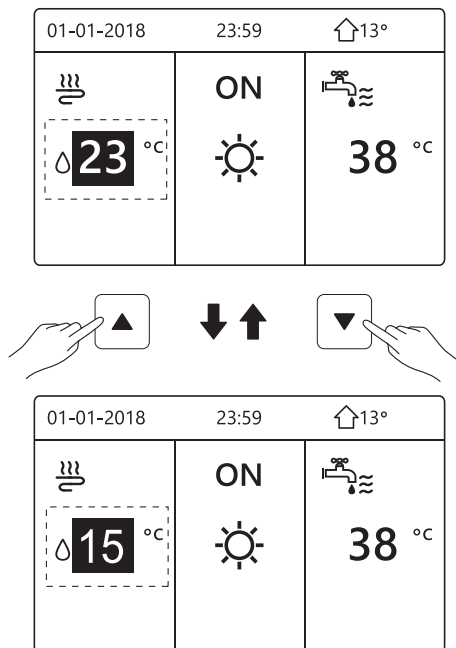

## 5.4 Bedrijfsmodus van ruimte aanpassen

- De ruimte-bedrijfsmodus aanpassen via interface  
Ga naar "MENU" > "BEDRIJFSMODUS". Druk op "OK".  
De volgende pagina verschijnt:

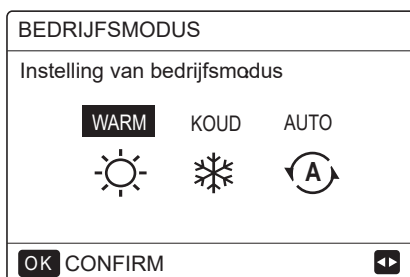

- Er kunnen drie standen worden geselecteerd: WARM, KOEL en AUTO. Gebruik "◀", "▶" om te scrollen en druk op "OK" om te selecteren.  
Ook als u niet op OK drukt en de pagina verlaat door op de knop TERUG te drukken, blijft de modus werken als de cursor naar de bedrijfsmodus is verplaatst.

Als er alleen de modus VERWARMEN (KOELEN) is, wordt de volgende pagina weergegeven:

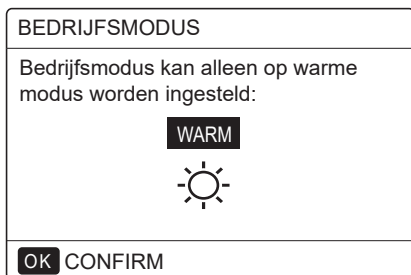

- De bedrijfsmodus kan niet worden gewijzigd.

Als u dit selecteert...	Dan is de kamerfunctie-modus ...
WARM	Altijd warm-modus
KOUD	Altijd koel-modus
AUTO	Automatisch gewijzigd door de software op basis van de buitentemperatuur (en afhankelijk van de instellingen van de installateur van de binnentemperatuur), rekening houdend met maandelijkse beperkingen. Opmerking: Automatische omschakeling is alleen mogelijk onder bepaalde voorwaarden. Zie "VOOR ONDERHOUDSMONTEUR" > "AUTO MODUS INSTELLING" in "Installatie- en gebruikershandleiding".

- Stel de kamerfunctie-modus in met de kamerthermostaat (zie "KAMERTHERMOSTAAT INSTELLING" in "Installatie- en gebruikershandleiding") Ga naar "MENU" > "BEDRIJFSMODUS". Als u op een willekeurige toets drukt om te selecteren of in te stellen, wordt de volgende pagina weergegeven:

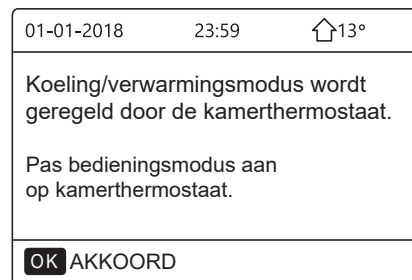

## 6 FUNCTIE

### 6.1 Functiemodus

Zie "5.4 Bedrijfsmodus van ruimte aanpassen"

### 6.2 Preset Temperatuur

PRESET TEMPERATUUR heeft PRESET TEMP.\ WEER TEMP. SET/ECO MODUS 3 items.

#### 6.2.1 PRESET TEMP.

PRESET TEMP. functie wordt gebruikt om verschillende temperaturen in te stellen op een ander tijdstip waarop de verwarmingsmodus of koelmodus wordt ingeschakeld.

- PRESET TEMP. =PRESET TEMPERATUUR
- De PRESET TEMP. functie is in dit geval uitgeschakeld.
  - AUTO modus is actief.
  - TIMER of WEKELIJKSE SCHEMA is actief.
- Ga naar "MENU" > "PRESET TEMPERATUUR" > "PRESET TEMP". Druk op "OK".

De volgende pagina verschijnt:

PRESET TEMPERatuur			1/2
PRESET TEMP.	WEER TEMP.INS.	ECO MODUS	
NO.	TIJD	TEMP.	
1	<input type="checkbox"/>	00:00 25°C	
2	<input type="checkbox"/>	00:00 25°C	
3	<input type="checkbox"/>	00:00 25°C	

PRESET TEMPERatuur			2/2
PRESET TEMP.	WEER TEMP.INS.	ECO MODUS	
NO.	TIJD	TEMP.	
4	<input type="checkbox"/>	00:00 25°C	
5	<input type="checkbox"/>	00:00 25°C	
6	<input type="checkbox"/>	00:00 25°C	

Wanneer de dubbele zone is geactiveerd, werkt de PRESET TEMP. functie werkt alleen voor zone 1.

gebruik "◀", "▶", "▼", "▲" om te scrollen en gebruik "▼", "▲" om de tijd en de temperatuur aan te passen. Wanneer de cursor op "■" staat, zoals in de volgende pagina:

PRESET TEMPERatuur			1/2
PRESET TEMP.	WEER TEMP.INS.	ECO MODUS	
NO.	TIJD	TEMP.	
1	<input checked="" type="checkbox"/>	00:00 25°C	
2	<input type="checkbox"/>	00:00 25°C	
3	<input type="checkbox"/>	00:00 25°C	

OK  KIES

Druk op "OK". De "■" wordt "▣". De timer 1 is geselecteerd. Druk opnieuw op "OK". De "▣" wordt "■". De timer 1 is niet geselecteerd.

PRESET TEMPERatuur			1/2
PRESET TEMP.	WEER TEMP.INS.	ECO MODUS	
NO.	TIJD	TEMP.	
1	<input checked="" type="checkbox"/>	08:00 35°C	
2	<input checked="" type="checkbox"/>	12:00 25°C	
3	<input checked="" type="checkbox"/>	15:00 35°C	

OK  CANCEL

Gebruik "◀", "▶", "▼", "▲" om te scrollen en gebruik "▼", "▲" om de tijd en de temperatuur aan te passen. Zes periodes en zes temperaturen kunnen worden ingesteld.

Bijvoorbeeld: de tijd is nu 8.00 uur en de temperatuur is 30 °C. We zetten de PRESET TEMP zoals getoond in de tabel. De volgende pagina verschijnt:

01-01-2018 8:00 13°		
08:00	ON	
25 °C		

NO.	TIJD	TEMPER
1	8:00	35°C
2	12:00	25°C
3	15:00	35°C
4	18:00	25°C
5	20:00	35°C
6	23:00	25°C

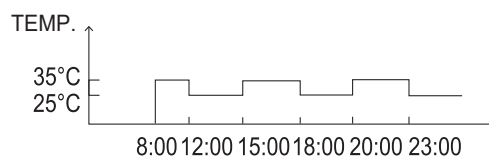

### i INFORMATIE

Wanneer de ruimte bedrijfsmodus ruimte wordt gewijzigd, gaat de PRESET TEMP. automatisch uit.

De PRESET TEMP. functie kan worden gebruikt in de warme of koude modus. Maar als de bedrijfsmodus wordt gewijzigd, moet de PRESET TEMP. functie opnieuw worden ingesteld.

De ingestelde starttemperatuur is ongeldig wanneer het apparaat UIT staat. Het gaat naar de volgende vooraf ingestelde temperatuur wanneer het apparaat weer wordt ingeschakeld.

### 6.2.2 WEER TEMP. INSTELLEN

- WEER TEMP. SET=WEER TEMPERatuur INSTELLING
- WEER TEMP.SET functie wordt gebruikt om de gewenste waterstroomtemperatuur in te stellen afhankelijk van de buitenluchttemperatuur. Tijdens het warmere weer wordt de verwarming verminderd. Om energie te besparen, kan de weertemperatuur instelling de gewenste waterstroomtemperatuur verlagen wanneer de buitentemperatuur hoger is.

Ga naar "MENU" > "PRESET TEMPERatuur" > "WEER TEMP. INSTELLING". Druk op "OK".

De volgende pagina verschijnt:



PRESET TEMPERATUUR		
PRESET TEMP.	WEER TEMP.INS.	ECO MODUS
ZONE1 C-MODUS LAGE TEMP.		UIT
ZONE1 H-MODUS LAGE TEMP.		UIT
ZONE2 C-MODUS LAGE TEMP.		UIT
ZONE2 H-MODUS LAGE TEMP.		UIT
ON/OFF AAN/UIT		↕

## **i** INFORMATIE

- WEER TEMP. INSTEL heeft vier soorten curves:
  1. de curve van de hoge temperatuurinstelling voor verwarming, 2. de curve van de lage temperatuurinstelling voor verwarming, 3. de curve van de hoge temperatuurinstelling voor koeling, 4. de curve van de lage temperatuurinstelling voor koeling.
 Het heeft alleen de curve van de hoge temperatuurinstelling voor verwarming, als de hoge temperatuur is ingesteld voor verwarming. Het heeft alleen de curve van de lage temperatuurinstelling voor verwarming, als de lage temperatuur is ingesteld voor verwarming. Het heeft alleen de curve van de hoge temperatuurinstelling voor koeling, als de hoge temperatuur is ingesteld om te koelen. Het heeft alleen de curve van de lage temperatuurinstelling voor koeling, als de lage temperatuur is ingesteld om te koelen.
- Zie "VOOR ONDERHOUDSMONTEUR" > "INSTELLEN KOELMODUS" en > "INSTELLING WARMMODUS" in "Installatie- en gebruikershandleiding".
- De gewenste temperatuur (T1S) kan niet worden ingesteld als de temperatuurcurve is ingeschakeld.
- Als u de verwarmingsmodus in zone 1 wilt gebruiken, selecteert u "ZONE1 H-MODUSLAGE TEMP". Als u de koelingsmodus in zone 1 wilt gebruiken, selecteert u "ZONE1 C-MODUS LAGE TEMP". Als u "AAN" selecteert, verschijnt de volgende pagina:

WEERER TEMP. INSTEL.	
WEERER TEMP. INSTEL. TYPE:	
1	2 3 4 5 6 7 8 9
OK CONFIRM	

Gebruik "◀", "▶" om te scrollen. Druk op "OK" om te selecteren.

PRESET TEMPERATUUR		
PRESET TEMP.	WEER TEMP.INS.	ECO MODUS
ZONE1 C-MODUS LAGE TEMP		AAN
ZONE1 H-MODUS LAGE TEMP.		UIT
ZONE2 C-MODUS LAGE TEMP.		UIT
ZONE2 H-MODUS LAGE TEMP.		UIT
ON/OFF AAN/UIT		↕

- Als weer TEMP.INSTEL is geactiveerd, kan de gewenste temperatuur niet worden aangepast op de interface. Druk op "▼", "▲" om de temperatuur op de startpagina aan te passen. De volgende pagina verschijnt:

01-01-2018	23:59	↑ 13°
Weer temp.functie instelling is aan. Wilt u deze uitschakelen?		
NEE		JA
OK AKKOORD		↕

Ga naar "NEE", en druk op "OK" om terug te keren naar de startpagina. Ga naar "JA", en druk op "OK" om de WEERTEMPERATUUR te resetten.

PRESET TEMPERATUUR		
PRESET TEMP.	WEER TEMP.INS.	ECO MODUS
ZONE1 C-MODUS LAGE TEMP		UIT
ZONE1 H-MODUS LAGE TEMP.		UIT
ZONE2 C-MODUS LAGE TEMP.		UIT
ZONE2 H-MODUS LAGE TEMP.		UIT
ON/OFF AAN/UIT		↕

### 6.2.3 ECO MODUS

ECO MODUS wordt gebruikt om energie te besparen. Ga naar "MENU" > "PRESET TEMPERATUUR" > "ECO MODUS". Druk op "OK". De volgende pagina verschijnt:

PRESET TEMPERATUUR		
PRESET TEMP.	WEER TEMP.INS.	ECO MODUS
HUDIGE INSTL		UIT
ECO TIMER		UIT
START		08:00
EINDE		19:00
ON/OFF AAN/UIT		↕

Druk op "ON/OFF". De volgende pagina verschijnt:

ECO MODUS INSTELLING	
ECO MODUS INSTELLING TYPE:	
1	2 3 4 5 6 7 8 9
OK CONFIRM	

Gebruik "◀", "▶" om te bladeren. Druk op "OK" om te selecteren. De volgende pagina verschijnt:

PRESET TEMPERatuur		
PRESET TEMP.	WEER TEMP.INS.	ECO MODUS
HUIDIGE INSTL		AAN
ECO TIMER		UIT
START		08:00
EINDE		19:00
ON/OFF AAN/UIT		↕

Gebruik "ON/OFF" om AAN of UIT te zetten en gebruik "▼", "▲" om te bladeren.

PRESET TEMPERatuur		
PRESET TEMP.	WEER TEMP.INS.	ECO MODUS
HUIDIGE INSTL		UIT
ECO TIMER		AAN
START		08:00
EINDE		19:00
ADJUST		↕

Wanneer de cursor op "START" of op "EIND" staat, kunt u "◀" gebruiken, "▶", "▼", "▲" om te scrollen en "▼", "▲" om de tijd in te stellen.

## **i** INFORMATIE

- ECO MODUS INSTL. heeft twee soorten curves: 1. de curve van de hoge temperatuurinstelling voor verwarming, 2. de curve van de lage temperatuurinstelling voor verwarming. Het heeft alleen de curve van de hoge temperatuurinstelling voor verwarming, als de hoge temperatuur is ingesteld voor verwarming. Het heeft alleen de curve van de lage temperatuurinstelling voor verwarming, als de lage temperatuur is ingesteld voor verwarming.
- Zie "VOOR ONDERHOUDSMONTEUR" > "INSTELLING WARMMODUS" in "Installatie- en gebruikershandleiding".
- De gewenste temperatuur (T1S) kan niet worden ingesteld wanneer de ECO-modus is ingeschakeld.
- U kunt de lage of hoge temperatuurinstelling voor verwarming selecteren, zie "Tabel 1~2".
- Als ECO MODUS op AAN staat en ECO TIMER op UIT, werkt het apparaat constant in de ECO-modus.
- Als ECO MODUS is ingeschakeld en ECO TIMER op AAN staat, werkt het apparaat in de ECO-modus volgens de start- en eindtijd.

## 6.3 Huishoudelijk warm water (DHW)

DHW-modus bestaat typisch uit het volgende:

- 1) DESINFECTEREN
- 2) SNEL DHW
- 3) TANK VERWARMER
- 4) DHW POMP

### 6.3.1 Desinfecteren

De DISINFECTIE-functie wordt gebruikt om legionella te doden. In de desinfectiefunctie wordt de tanktemperatuur tot 65-70 °C opgevoerd. De desinfectie-temperatuur is ingesteld in VOOR ONDERHOUDSMONTEUR. Zie "VOOR ONDERHOUDSMONTEUR" > "DHW-MODUS" > "DESINFECTEREN" in "Installatie- en gebruikershandleiding".

Ga naar "MENU" > "HUISHOUDELIJK WARM WATER" > "DESINFECTEREN". Druk op "OK". De volgende pagina verschijnt:

WARMWATER			
DES- INFECT	SNEL DHW	TANK WARMER	DHW POMP
HUIDIGE STATUS			AAN
WERKINGSDAG			VR
START			23:00
ON/OFF AAN/UIT			↕



WARMWATER			
DES- INFECT	SNEL DHW	TANK WARMER	DHW POMP
HUIDIGE STATUS			UIT
WERKINGSDAG			VR
START			23:00
ON/OFF AAN/UIT			↕

Gebruik "◀", "▶", "▼", "▲" om te scrollen en gebruik "▼", "▲" om de parameters aan te passen bij het instellen van "DAGFUNCTIE" en "START". Als de DAGFUNCTIE op VRIJDAG is ingesteld en de START op 23:00 is ingesteld, zal de desinfectiefunctie op vrijdag 23:00 uur actief zijn. Als de desinfectie-functie actief is, verschijnt de volgende pagina:

01-01-2018 23:59 13°		
23.5 °C	ON	38 °C

### 6.3.2 Snel DHW

De SNEL DHW-functie wordt gebruikt om het systeem te dwingen om in de DHW-modus te werken.

De warmtepomp en de boosterwarming of de hulpverwarmer werken samen in de DHW-modus en de gewenste DHW-temperatuur wordt 60°C.

Ga naar MENU > HUISHOUELIJK WARM WATER > SNEL DHW. Druk op "OK":

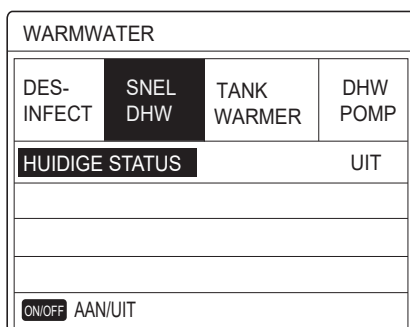
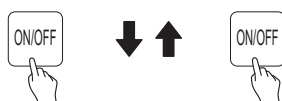
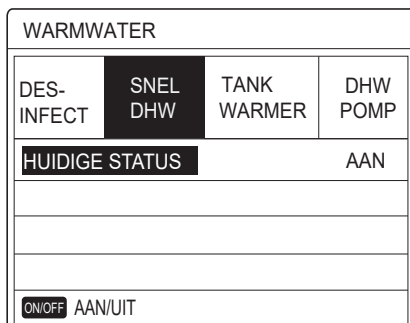

Gebruik de "ON/OFF"-toets om AAN of UIT te selecteren.

#### **i** INFORMATIE

Als de HUIDIGE STATUS op UIT staat, is SNEL DHW ongeldig en als HUIDIGE TOESTAND op AAN staat, is de SNEL DHW-functie niet beschikbaar.  
De SNEL DHW-functie is eenmaal geldig.

### 6.3.3 TANK VERWARMING

De tankverwarmingsfunctie wordt gebruikt om de tankverwarming te dwingen het water in de tank te verwarmen. In dezelfde situatie is koeling of verwarming vereist en het warmtepompsysteem werkt voor koeling of verwarming, maar er is nog steeds vraag naar het warme water.

Zelfs als het warmtepompsysteem uitvalt, kan TANKVERWARMER worden gebruikt om water in de tank te verwarmen.

Ga naar "MENU"> "HUISHOUELIJK WARM WATER" > "TANK VERWARMEN". Druk op "OK".

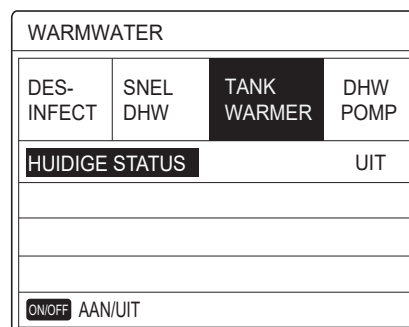
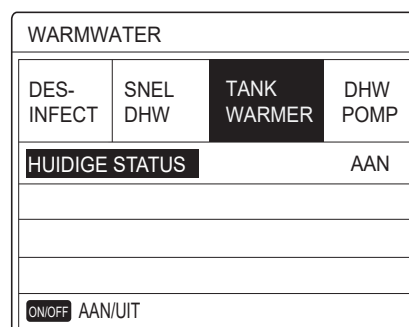

Gebruik "ON/OFF" om AAN of UIT te selecteren. Gebruik "BACK" om af te sluiten.

Als TANKVERWARMER in werking treedt, verschijnt de volgende pagina:

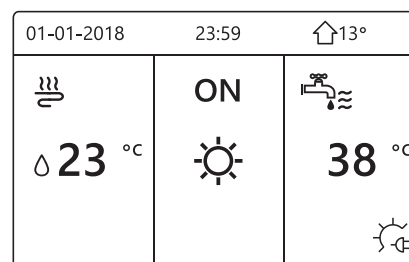

#### **i** INFORMATIE

Als HUIDIGE STATUS op UIT staat, is TANK VERWARMING ongeldig.  
Als de T5 (sensor van de tank) defect is, kan de tankverwarmer niet werken.

### 6.3.4 DHW Pomp

De DHW POMP-functie wordt gebruikt om water uit het waternet terug te voeren. Ga naar "MENU" > "HUISHOUELIJK WARM WATER" > "WARMWATERPOMP". Druk op "OK". De volgende pagina verschijnt:

WARMWATER				1/2
DES- INFECT	SNEL DHW	TANK WARMER	DHW POMP	
NR.	START	NR.	START	
T1 <input type="checkbox"/>	00:00	T4 <input type="checkbox"/>	00:00	
T2 <input type="checkbox"/>	00:00	T5 <input type="checkbox"/>	00:00	
T3 <input type="checkbox"/>	00:00	T6 <input type="checkbox"/>	00:00	

WARMWATER				2/2
DES- INFECT	SNEL DHW	TANK WARMER	DHW POMP	
NR.	START	NR.	START	
T7 <input type="checkbox"/>	00:00	T10 <input type="checkbox"/>	00:00	
T8 <input type="checkbox"/>	00:00	T11 <input type="checkbox"/>	00:00	
T9 <input type="checkbox"/>	00:00	T12 <input type="checkbox"/>	00:00	

Ga naar "■", en druk op "OK" om te selecteren of deselecteren. ( de timer is geselecteerd.  de timer is niet geselecteerd.)

WARMWATER				1/2
DES- INFECT	SNEL DHW	TANK WARMER	DHW POMP	
NR.	START	NR.	START	
T1 <input checked="" type="checkbox"/>	00:00	T4 <input type="checkbox"/>	00:00	
T2 <input type="checkbox"/>	00:00	T5 <input type="checkbox"/>	00:00	
T3 <input type="checkbox"/>	00:00	T6 <input type="checkbox"/>	00:00	

Gebruik "◀", "▶", "▼", "▲" om te scrollen en "▼", "▲" om de parameters aan te passen.

Bijvoorbeeld: u hebt de parameter over de DHW-POMP ingesteld (Zie "VOOR ONDERHOUDSMONTEUR" > "INSTELLING DHW-MODUS" in "Installatie- en gebruikershandleiding").  
 LOOPTIJD POMP is 30 minuten.  
 Als volgt instellen:

NO.	START
1	6:00
2	7:00
3	8:00
4	9:00

De POMP werkt als volgt:

POMP

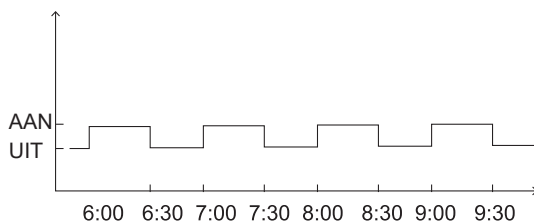

## 6.4 Schema

SCHEMA menu-inhoud als volgt:

- 1) TIMER
- 2) WEKELIJKS SCHEMA
- 3) SCHEMA CONTROLE
- 4) ANNULEER TIMER

### 6.4.1 Timer

Als de wekelijkse schemafunctie is ingeschakeld, is de timer uitgeschakeld en is de latere instelling effectief. Als de timer is geactiveerd, wordt ⌚ weergegeven op de startpagina.

SCHEMA					1/2
TIMER	WEEKS SCHEMA	SCHEMA CHECK	CANCEL TIMER		
NR.	START	EINDE	MODUS	TEMP	
1 <input type="checkbox"/>	00:00	00:00	WARM	0°C	
2 <input type="checkbox"/>	00:00	00:00	WARM	0°C	
3 <input type="checkbox"/>	00:00	00:00	WARM	0°C	

SCHEMA					2/2
TIMER	WEEKS SCHEMA	SCHEMA CHECK	CANCEL TIMER		
NR.	START	EINDE	MODUS	TEMP	
4 <input type="checkbox"/>	00:00	00:00	WARM	0°C	
5 <input type="checkbox"/>	00:00	00:00	WARM	0°C	
6 <input type="checkbox"/>	00:00	00:00	WARM	0°C	

- Gebruik "◀", "▶", "▼", "▲" om te scrollen en "▼", "▲" om de tijd, de modus en de temperatuur aan te passen.

Ga naar "■", en druk op "OK" om te selecteren of deselecteren. ( de timer is geselecteerd.  de timer is niet geselecteerd.) Er kunnen zes timers worden ingesteld.

Als u de TIMER wilt annuleren, verplaatst u de cursor naar "▼", en drukt u op "OK". De  wordt , de timer is ongeldig.

Als u de starttijd later instelt dan de eindtijd of de temperatuur buiten het bereik van de modus. De volgende pagina verschijnt:

SCHEMA			
TIMER	WEEKS SCHEMA	SCHEMA CHECK	CANCEL TIMER
Timer1 fout.			
Starttijd hetzelfde als eindtijd.			
OK AKKOORD			

## Voorbeeld:

Zes timers worden als volgt ingesteld:

NO.	START	EINDE	MODUS	TEMP
T1	1: 00	3: 00	DHW	50°C
T2	7: 00	9: 00	WARM	28°C
T3	11: 30	13: 00	KOUD	20°C
T4	14: 00	16: 00	WARM	28°C
T5	15: 00	19: 00	KOUD	20°C
T6	18: 00	23: 30	DHW	50°C

De apparaat werkt als volgt:

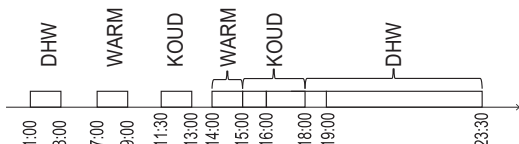

The controller werkt op het volgende tijdstip:

TIJD	De werking van de controller
1: 00	DHW-MODUS staat op AAN
3: 00	DHW-MODUS staat op UIT
7: 00	WARM MODUS staat op AAN
9: 00	WARM MODUS staat op UIT
11: 30	KOUD MODUS staat op AAN
13: 00	KOUD MODUS staat op UIT
14: 00	WARM MODUS staat op AAN
15: 00	KOUD-MODUS staat op AAN en WARM MODUS staat op UIT
18: 00	DHW-MODUS staat op AAN en KOUD MODUS staat op UIT
23: 30	DHW-MODUS staat op UIT

### **i** INFORMATIE

Als de starttijd gelijk is aan de eindtijd in één timer, is de instelling ongeldig.

## 6.4.2 Wekelijks schema

Als de timerfunctie is ingeschakeld en het wekschema is uitgeschakeld, is de latere instelling van kracht. Als WEKELIJKS SCHEMA geactiveerd is, wordt **7** weergegeven op de startpagina.

Ga naar "MENU" > "SCHEMA" > "WEKELIJKS SCHEMA". Druk op "OK". De volgende pagina verschijnt:

SCHEMA						
TIMER	WEEKS SCHEMA	SCHEMA CHECK	CANCEL TIMER			
MA.	DI.	WO.	DO.	VR.	ZA.	ZO.
■	□	□	□	□	□	□
OPENEN			CANCEL			
OK MA KIES.			↕ ↔			

Selecteer eerst de dagen van de week die u wilt plannen. Gebruik "◀", "▶" om te scrollen en druk op "OK" om de dag te selecteren of te deselecteren.

"MA" betekent dat de dag is geselecteerd, "MA" betekent dat de dag niet is geselecteerd.

### **i** INFORMATIE

Ten minste twee dagen instellen wanneer de functie WEKELIJKSE SCHEMA wordt ingeschakeld.

SCHEMA						
TIMER	WEEKS SCHEMA	SCHEMA CHECK	CANCEL TIMER			
MA.	DI.	WO.	DO.	VR.	ZA.	ZO.
□	□	□	□	■	□	□
OPENEN			CANCEL			
OK VR CANCEL			↕ ↔			

Ga met "◀" of "▶" naar INSTELLEN, en druk op "OPENEN". Maandag tot Vrijdag is geselecteerd om te worden geprogrammeerd en ze hebben hetzelfde schema.

De volgende pagina's verschijnen:

SCHEMA						1/2
TIMER	WEEKS SCHEMA	SCHEMA CHECK	CANCEL TIMER			
NR.	START	EINDE	MODUS	TEMP		
1	□ 00:00	00:00	WARM	0°C		
2	□ 00:00	00:00	WARM	0°C		
3	□ 00:00	00:00	WARM	0°C		
					↕ ↔	

SCHEMA						2/2
TIMER	WEEKS SCHEMA	SCHEMA CHECK	CANCEL TIMER			
NR.	START	EINDE	MODUS	TEMP		
4	□ 00:00	00:00	WARM	0°C		
5	□ 00:00	00:00	WARM	0°C		
6	□ 00:00	00:00	WARM	0°C		
					↕ ↔	

Gebruik "◀", "▶", "▼", "▲" om te bladeren en de tijd, de modus en de temperatuur in te stellen. Timers inclusief starttijd en eindtijd, modus en temperatuur kunnen ingesteld worden. De modus omvat de verwarmingsmodus, koelmodus en warmwatermodus.

De instellingmethode heeft betrekking op de timerinstelling. De eindtijd moet later zijn dan de starttijd. Anders is de instelling van de timer ongeldig.

### 6.4.3 Schema controleren

schema controleren kan alleen het weekschema bekijken.

Ga naar "MENU" > "SCHEMA" > "SCHEMA CONTROLE".  
Druk op "OK". De volgende pagina verschijnt:

SCHEMA			
TIMER	WEEKS SCHEMA	SCHEMA CHECK	CANCEL TIMER
CONTROLE WEKELIJKSE SCHEMA			
OK OPEN			

CONTROLE WEKELIJKSE SCHEMA					
DAG	NEE	MODUS	ZET	START	EINDE
MA <input type="checkbox"/>	T1	<input type="checkbox"/>	WARM 0°C	00:00	00:00
	T2	<input type="checkbox"/>	WARM 0°C	00:00	00:00
	T3	<input type="checkbox"/>	WARM 0°C	00:00	00:00
	T4	<input type="checkbox"/>	WARM 0°C	00:00	00:00
	T5	<input type="checkbox"/>	WARM 0°C	00:00	00:00
	T6	<input type="checkbox"/>	WARM 0°C	00:00	00:00

Druk op "▼", "▲", de timer van maandag tot zondag verschijnt:

### 6.4.4 ANNULEER TIMER

Ga naar "MENU" > "SCHEMA" > "ANNULEER TIMER".  
Druk op "OK". De volgende pagina verschijnt:

SCHEMA			
TIMER	WEEKS SCHEMA	SCHEMA CHECK	CANCEL TIMER
WILT U DE TIMER EN WEKELIJKS SCHEMA ANNULEREN?			
NEE JA			
OK OPEN			

Gebruik "◀", "▶", "▼", "▲" om naar "JA" te gaan, druk op "OK" om de timer te annuleren. Als u ANNULEER TIMER wilt afsluiten, drukt u op "BACK".

Als TIMER of WEKELIJKS SCHEMA geactiveerd is, wordt het timerpictogram "🕒" of het wekelijkse schema pictogram "7" weergegeven op de startpagina.

01-01-2018	🔒	23:59	🕒	🏠 13°
🌊	ON	🚰	23.5 °C	38 °C
	☀️			

Als TIMER of WEKELIJKS SCHEMA wordt geannuleerd, verdwijnt het pictogram "🕒" of "7" van de startpagina.

01-01-2018	🔒	23:59	🏠 13°
🌊	ON	🚰	23.5 °C
	☀️		38 °C

### i INFORMATIE

U moet TIMER/WEKELIJKS SCHEMA opnieuw instellen als u de WATERSTROOMTIMER hebt gewijzigd naar KAMERTEMP of als u de KAMERTEMP wijzigt in WATERSTROMING TEMP. Het TIMER- of WEKELIJKSE SCHEMA is ongeldig als ROOM THERMOSTAAT is ingeschakeld.

### i INFORMATIE

- De ECO MODUS heeft de hoogste prioriteit, de TIMER- of WEKELIJKSE SCHEMA heeft de tweede prioriteit en de PRESET TEMP. of WEERTEMP. INSTELLING heeft de laagste prioriteit.
- De PRESET TEMP. of WEERTEMP. INSTELLING wordt ongeldig wanneer de ECO is ingesteld. De PRESET TEMP of WEERTEMP INSTELLING eerst resetten wanneer een ongeldige instelling is gemaakt voor ECO.
- TIMER of WEKELIJKS SCHEMA is ongeldig als ECO geldig is. TIMER of WEKELIJKS SCHEMA wordt geactiveerd wanneer ECO niet actief is.
- TIMER en WEKELIJKS SCHEMA hebben dezelfde prioriteit. De laatste instelfunctie is geldig. De PRESET TEMP wordt ongeldig wanneer TIMER of WEKELIJKS SCHEMA geldig is. DE WEERTEMP. INSTELLING wordt niet beïnvloed door de instelling van TIMER of WEKELIJKS SCHEMA.
- PRESET TEMP. en WATER TEMP.SET hebben dezelfde prioriteit. De laatste instelfunctie is geldig.

### i INFORMATIE

Alles over de ingestelde tijd items (PRESET TEMP., ECO, DESINFECTEREN, DHW POMP, TIMER, WEKELIJKS SCHEMA, STILLE MODUS, VAKANTIE THUIS), de AAN/UIT van de overeenkomstige functie worden geactiveerd vanaf de starttijd tot de eindtijd.

## 6.5 Opties

OPTIES van menu zijn als volgt:

- 1) STILLE MODUS
- 2) VAKANTIE WEG
- 3) VAKANTIEHUIS
- 4) BACKUPVERWARMER

## 6.5.1 Stille modus

De STILLE MODUS wordt gebruikt om het geluid van het apparaat te verminderen. Het vermindert echter ook de verwarmings- / koelcapaciteit van het systeem. Er zijn twee stille modus-niveaus.

niveau2 is stiller dan niveau1, en de verwarmings- of koelingscapaciteit neemt ook meer af.

Er zijn twee methoden om de stille modus te gebruiken:

- 1) stille modus te allen tijde;
- 2) stille modus in timer.

- Ga naar de startpagina om te controleren of de stille modus is geactiveerd. Als de stille modus is geactiveerd, wordt "☾" weergegeven op de startpagina.
- Ga naar "MENU" > "OPTIES" > "STILLE MODUS". Druk op "OK". De volgende pagina verschijnt:

OPTIES				1/2
STIL MODUS	VAKANTI WEG	VAKANTI HUIS	BACKUP WARMER	
HUIDIGE STATUS				UIT
STILLE NIVEAU				NIVEAU 1
TIMER1 START				12:00
TIMER1 STOP				15:00
ON/OFF AAN/UIT				↕

Gebruik "ON/OFF" om AAN of UIT te selecteren.

Omschrijving:

Als HUIDIGE STATUS op UIT staat, is STILLE MODUS ongeldig.

Wanneer u STILLE MODUS selecteert en op "OK" of "▶" drukt. De volgende pagina verschijnt:

OPTIES				1/2
STIL MODUS	VAKANTI WEG	VAKANTI HUIS	BACKUP WARMER	
HUIDIGE STATUS				AAN
STILLE NIVEAU				NIVEAU 1
TIMER1 START				12:00
TIMER1 STOP				15:00
ADJUST				↔

NIVEAU 1

OPTIES				1/2
STIL MODUS	VAKANTI WEG	VAKANTI HUIS	BACKUP WARMER	
HUIDIGE STATUS				AAN
STILLE NIVEAU				NIVEAU 2
TIMER1 START				12:00
TIMER1 STOP				15:00
ADJUST				↔

NIVEAU 2

Gebruik "▼", "▲" om niveau 1 of niveau 2 te selecteren. Druk op "OK".

Als de STILLE TIMER is geselecteerd; Druk op "OK" om te openen, de volgende pagina verschijnt.

OPTIES				2/2
STIL MODUS	VAKANTI WEG	VAKANTI HUIS	BACKUP WARMER	
TIMER1				UIT
TIMER2 START				22:00
TIMER2 STOP				07:00
TIMER2				UIT
ADJUST				↔

Er zijn twee timers voor het instellen. Ga naar "■", en druk op "OK" selecteren of deselecteren.

Als de twee tijd beide niet geselecteerd zijn, zal de stille modus altijd werken. Anders zal deze werken volgens de ingestelde tijd.

## 6.5.2 Vakantie weg

- Als de vakantie weg-modus is geactiveerd, wordt "☾" weergegeven op de startpagina.

De vakantie weg-functie wordt gebruikt om te voorkomen dat het huis in de winter onder het vriespunt komt.

Ga naar "MENU" > "OPTIES" > "VAKANTIE WEG". Druk op "OK". De volgende pagina verschijnt:

OPTIES				1/2
STIL MODUS	VAKANTI WEG	VAKANTI HUIS	BACKUP WARMER	
HUIDIGE STATUS				UIT
DHW MODUS				AAN
DESINFECT				AAN
WARMTEMODUS				AAN
ON/OFF AAN/UIT				↕

OPTIES				2/2
STIL MODUS	VAKANTI WEG	VAKANTI HUIS	BACKUP WARMER	
VAN				00-00-2000
TOT				00-00-2000
				↔

Voorbeeld van gebruik: u gaat weg tijdens de winter. De huidige datum is 2018-01-31, twee dagen later is 2018-02-02, het is de begindatum van de vakantie.

- Als u zich in de volgende situatie bevindt:  
In 2 dagen gaat u tijdens de winter 2 weken weg.
- U wilt energie besparen maar voorkomen dat uw huis onder het vriespunt komt.



Dan kunt u het volgende doen:

1) Configureer de vakantie weg-modus met de onderstaande instellingen:

2) Activeer de vakantiemodus.

Ga naar "MENU" > "OPTIES" > "VAKANTIE WEG". Druk op "OK".

Gebruik "ON/OFF" om "UIT" of "AAN" te selecteren en gebruik "◀", "▶", "▼", "▲" om te scrollen en in te stellen.

Instelling	Waarde
Vakantie weg	AAN
Van	2 februari 2018
Tot	16 februari 2018
Werkingsmodus	Verwarmen
desinfecteren	AAN

## **i** INFORMATIE

- Als de DHW-modus in de vakantie weg-modus op AAN staat, is de door de gebruiker ingestelde desinfectie ongeldig.
- Als de vakantie weg-modus AAN is, zijn de timer en het weekschema ongeldig, behalve het afsluiten.
- Als de HUIDIGE STATUS op UIT staat, dan staat de VAKANTIE WEG-modus op UIT.
- Als de HUIDIGE STATUS op AAN staat, dan staat VAKANTIE WEG op AAN.
- Desinfectie van het apparaat om 23.00 uur van de laatste dag als desinfecteren is ingeschakeld.
- In de vakantie weg-modus zijn de klimaat-gerelateerde curven die eerder zijn ingesteld ongeldig en worden de curven automatisch van kracht nadat de vakantie weg-modus is afgelopen.
- De vooraf ingestelde temperatuur is ongeldig in de vakantie weg-modus, maar de vooraf ingestelde waarde wordt nog steeds weergegeven op de hoofdpagina.

### 6.5.3 Vakantie thuis

De vakantie thuis-functie wordt gebruikt om af te wijken van de normale schema's zonder ze tijdens de vakantie thuis te hoeven wijzigen.

- Tijdens uw vakantie kunt u de vakantiemodus gebruiken om af te wijken van uw normale schema's zonder deze te hoeven wijzigen.

Periode	Dan...
Voor en na uw vakantie	Uw normale schema's worden gebruikt.
Tijdens uw vakantie	De geconfigureerde vakantie-instellingen worden gebruikt.

Als de vakantie thuis-modus is geactiveerd, wordt  weergegeven op de startpagina.

Ga naar "MENU" > "OPTIES" > "VAKANTIE THUIS". Druk op "OK". De volgende pagina verschijnt:

OPTIES			
STIL MODUS	VAKANTIE WEG	VAKANTIE THUIS	BACKUP WARMER
HUIDIGE STATUS			UIT
VAN		00-00-2000	
TOT		00-00-2000	
TIMER		OPENEN	
ON/OFF AAN/UIT			

Gebruik "ON/OFF" om "UIT" of "AAN" te selecteren en gebruik "◀", "▶", "▼", "▲" om te scrollen en in te stellen.

Als de HUIDIGE STATUS op UIT staat, is de VAKANTIE THUIS uitgeschakeld.

Als de HUIDIGE STATUS is ingeschakeld, staat de VAKANTIE THUIS aan.

Gebruik "▼", "▲" om de datum aan te passen.

- Voor en na uw vakantie wordt uw normale schema gebruikt.
- Tijdens uw vakantie bespaart u energie en voorkomt u dat uw huis onder het vriespunt komt.

## **i** INFORMATIE

U moet Vakantie weg of Vakantie thuis afsluiten als u de bedieningsmodus van het apparaat wijzigt.

### 6.5.4 Back-upverwarming

- De BACK-UPVERWARMING-functie wordt gebruikt om de back-upverwarming te forceren. Ga naar "MENU" > "OPTIES" > "BACKUPVERWARMER". Druk op "OK". Als IBH en AHS ongeldig zijn ingesteld met de DIP-schakelaar op het hoofdbedieningspaneel van de hydraulische module, verschijnt de volgende pagina:

OPTIES			
STIL MODUS	VAKANTIE WEG	VAKANTIE THUIS	BACKUP WARMER
ON/OFF AAN/UIT			

IBH = Back-upverwarming binneneenheid.  
AHS = Extra warmtebron.

- Als IBH en AHS geldig zijn ingesteld met de DIP-schakelaar op het moederbord van de hydraulische module, verschijnt de volgende pagina:

OPTIES			
STIL MODUS	VAKANTIE WEG	VAKANTIE HUIS	BACKUP WARMER
BACKUP VERWARMER			AAN
ON/OFF AAN/UIT			



Gebruik "ON/OFF" om "UIT" of "AAN" te selecteren.

## **i** INFORMATIE

- Als de bedrijfsmodus in auto-modus voor ruimteverwarming of koeling staat, kan de back-upverwarmingfunctie niet worden geselecteerd.
- De BACKUP VERWARMER-functie is ongeldig als alleen KAMERVERWARMING is ingeschakeld.

## 6.6 Kinderslot

De functie KINDERSLOT is bedoeld om te voorkomen dat kinderen de instellingen wijzigen. De modusinstelling en het instellen van de temperatuur kunnen worden vergrendeld of ontgrendeld met de functie KINDERSLOT. Ga naar "MENU" > "KINDERSLOT". De pagina wordt weergegeven:

KINDERSLOT

Voer wachtwoord in:

1 2 3

OK OPENEN ANPAS

Voer het huidige wachtwoord in, de volgende pagina verschijnt:

KINDERSLOT

KOED / WARM TEMP. INSTEL	OPEN
KOELEN/WARMEN AAN/UIT	OPEN
DHW TEMP. INSTL	OPEN
WARMMA. AAN/UIT	OPEN

OPEN SLOT/OPEN

Gebruik "▼", "▲" om te bladeren en "ON/OFF" om VERGRENDELEN of ONTGRENDELEN te selecteren.

De koud/warm-temperatuur kan niet worden ingesteld wanneer de KOUD/WARM TEMP. INSTELLING is vergrendeld. Als u de koud/warm-temperatuur wilt instellen als de koud/warm-temperatuur is vergrendeld, verschijnt de volgende pagina:

01-01-2018 23:59 13°

Regelingfunctie koel/hittetemp-eratuur is vergrendeld.

Wilt u ontgrendelen?

NEE JA

OK AKKOORD

De koel/verwarmingsmodus kan niet in- of uitgeschakeld worden wanneer de KOUD/WARM MODUS op AAN/UIT vergrendeld is. Als u de koud/warm-modus wilt in- of uitschakelen wanneer de KOUD/WARM MODUS vergrendeld is, verschijnt het volgende pagina:

01-01-2018 23:59 13°

koel/verwarmingsmodus ANN/UIT-functie is vergrendeld

Wilt u ontgrendelen?

NEE JA

OK AKKOORD

De DHW-temperatuur kan niet worden aangepast als DHW-TEMP. INSTELLEN is vergrendeld. Als u de DHW-temperatuur wilt aanpassen wanneer de DHW. INSTELLING is vergrendeld, verschijnt de volgende pagina:

01-01-2018 23:59 13°

Regelfunctie DHW-temperatuur is vergrendeld.

Wilt u ontgrendelen?

NEE JA

OK AKKOORD

De DHW-modus kan niet worden in- of uitgeschakeld wanneer de DHW MODUS AAN/UIT vergrendeld is. Als u de DHW-modus wilt in- of uitschakelen wanneer de DHW MODUS AAN/UIT is vergrendeld, verschijnt de volgende pagina:

01-01-2018 23:59 13°

DHW modus AAN/UIT functie is vergrendeld.

Wilt u ontgrendelen?

NEE JA

OK AKKOORD

## 6.7 Service-informatie

### 6.7.1 Over service informatie

Service-informatie menu-inhoud als volgt:

- 1) SERVICEOPROEP
- 2) FOUTCODE
- 3) PARAMETER
- 4) DISPLAY

### 6.7.2 Het service-informatiemenu openen

- Ga naar "MENU" > "SERVICE INFORMATIE". Druk op "OK". De volgende pagina verschijnt:

De serviceaanvraag kan de servicetelefoon of het mobiele nummer weergegeven. Het installatieprogramma kan het telefoonnummer invoeren. Zie "VOOR ONDERHOUDSMONTEUR".

SERVICE INFORMATIE			
SERVICE BELLEN	FOUT CODE	PARAMETER	DISPLAY
TELEFOON	NR.	0000000000000	
MOBIELE	NR.	0000000000000	
◀▶			

Fout- of beveiligingscode wordt weergegeven wanneer het apparaat uitvalt of het apparaat stopt voor zelfbescherming.

SERVICE INFORMATIE			
SERVICE BELLEN	FOUT CODE	PARAMETER	DISPLAY
E2	#00	14:10	01-01-2018
E2	#00	14:00	01-01-2018
E2	#00	13:50	01-01-2018
E2	#00	13:20	01-01-2018
OK OPENEN ▶▶			

Druk op OK om de pagina te openen:

SERVICE INFORMATIE			
SERVICE BELLEN	FOUT CODE	PARAMETER	DISPLAY
E2	#00	14:10	01-01-2018
E2	#00	14:00	01-01-2018
E2	#00	13:50	01-01-2018
E2	#00	13:20	01-01-2018
OK OPENEN ▶			

druk op OK om het gemiddelde van de foutcode weer te geven:

01-01-2018	23:59	↑13°
E2 communicatiefout tussen controller en binnenunit		
Neem contact op met uw dealer.		
OK CONFIRM		#00

## **i** INFORMATIE

Er kunnen in totaal acht foutcodes worden vastgelegd.

De parameterfunctie wordt gebruikt om de hoofdparameter weer te geven, er zijn twee pagina's om de parameter te tonen:

SERVICE INFORMATIE			
SERVICE BELLEN	FOUT CODE	PARAMETER	DISPLAY
KAMER TEMP. INSTL.			26°C
HOOFD TEMP. INSTL.			55°C
TANK TEMP. INSTL.			55°C
KAMER WERKELIJKE TEMP.			24°C

SERVICE INFORMATIE			
SERVICE BELLEN	FOUT CODE	PARAMETER	DISPLAY
HOOFD WERKELIJKE TEMP.			26°C
TANK WERKELIJKE TEMP.			55°C
SMART GRID lopende tijd			0 UUR

De DISPLAY-functie wordt gebruikt om de interface in te stellen:

SERVICE INFORMATIE			
SERVICE BELLEN	FOUT CODE	PARAMETER	DISPLAY
TIJD			12:30
DAG			08-08-2018
TAAL			NL
BACKLIGHT			AAN
OK OPENEN ▶▶			

SERVICE INFORMATIE			
SERVICE BELLEN	FOUT CODE	PARAMETER	DISPLAY
ZOEMER			AAN
SCHERM SLOTTIJD			120 SEC
SMART GRID lopende tijd			2 UUR
ON/OFF AAN/UIT ▶			

Gebruik "OK" om te openen en "◀", "▶", "▼", "▲" om te bladeren.

## 6.8 Werkingsparameter

Dit menu is bedoeld voor de installateur of onderhoudsmonteur die de bedrijfsparameters van de werking beoordeelt.

- Ga op de startpagina naar "MENU" > "BEDRIJFSPARAMETER".
- Druk op "OK". Er zijn zes pagina's voor de bedrijfsparameter als volgt. Gebruik "▼", "▲" om te bladeren.

BEDRIJFSPARAMETER	#01
NUMMER ONLINE UNIT	1
BEDRIJFMODUS	KOUD
SV1-STAND	AAN
SV2-STAND	UIT
SV3-STAND	UIT
POMP-I	AAN
ADRES	1/9

BEDRIJFSPARAMETER	#01
POMP-O	UIT
POMP-C	UIT
POMP-S	UIT
POMP-D	UIT
PIJP BACKUPVERWARM	UIT
TANK BACKUPVERWARM	AAN
ADRES	2/9

BEDRIJFSPARAMETER	#01
GASBOILER	UIT
T1 UITVOER WATERTEMP.	35°C
WATERSTROOM	1,72m³/h
WARMTPEPOMP CAPACITEIT	11,52kW
STROOMGEBRUIK	1000kWh
Ta KAMERTEMP	25°C
ADRES	3/9

BEDRIJFSPARAMETER	#01
T5 WATERTANKTEMP.	53°C
Tw2 CIRCUIT2 WATER TEMP.	35°C
TIS' C1 KLIMAATCURVE TEMP.	35°C
TIS2' C2 KLIMAATCURVE TEMP.	35°C
TW_O PLATE W-OUTLET TEMP.	35°C
TW_I PLATE W-INLET TEMP.	30°C
ADRES	4/9

BEDRIJFSPARAMETER	#01
Tbt1 BUFFERTANK_UP TEMP.	35°C
Tbt2 BUFFERTANK_LOW TEMP.	35°C
IDU SOFTWARE	01-09-2019V01
ADRES	5/9

BEDRIJFSPARAMETER	#01
ODU-MODEL	6kW
COMP.CURRENT	12A
COMP.FREKWEN	24Hz
COMP.RUN TIJD	54 MIN
COMP.TOTAL RUNTIME	1000uur
EXPANSIEKLEP	200P
ADRES	6/9

BEDRIJFSPARAMETER	#01
VENTILATORSNELHEID	600R/MIN
IDU-DOELFREQUENTIE	46Hz
FREQUENTIE BEPERKT TYPE	5
VOEDINGSVOLTAGE	230V
DC GENERATRIX VOLTAGE	420V
DC GENERATRIX STROOM	18A
ADRES	7/9

BEDRIJFSPARAMETER	#01
TW_O PLATE W-OUTLET TEMP.	35°C
TW_I PLATE W-INLET TEMP.	30°C
T2 PLATE F-OUT TEMP.	35°C
T2B PLATE F-IN TEMP.	35°C
Th COMP. SUCTIETEMP.	5°C
Th COMP. ONTLADINGSTEMP.	75°C
ADRES	8/9

BEDRIJFSPARAMETER	#01
T3 BUITEN EXCHANGE TEMP.	5°C
T4 BUITENLUCHT TEMP.	5°C
TF MODULE TEMP.	55°C
P1 COMP. DRUK	2300kPa
ODU SOFTWARE	01-09-2018V01
HMI SOFTWARE	01-09-2018V01
ADRES	9/9

## **i** INFORMATIE

De parameter stroomverbruik is optioneel. als sommige parameters niet in het systeem zijn geactiveerd, zal de parameter "-" tonen De capaciteit van de warmtepomp is alleen ter referentie, wordt niet gebruikt om het vermogen van de unit te beoordelen. De nauwkeurigheid van de sensor is ±1°C . De stroomsnelheidsparameters worden berekend volgens de pomploop parameters. De afwijking is verschillend bij verschillende stroomsnelheden. De maximale afwijking is 15%.

## 6.9 Voor onderhoudsmonteur

### 6.9.1 Voor Onderhoudsmonteur

VOOR ONDERHOUDSMONTEUR wordt gebruikt voor installateur en servicetechnicus.

- De functie van apparatuur instellen.
- Parameters instellen.

### 6.9.2 Gebruik van Voor Onderhoudsmonteur

Ga naar "MENU" > "VOOR ONDERHOUDSMONTEUR". Druk op "OK".

VOOR ONDERHOUDSMONTEUR
VOER PASWOORD IN:
2 3 4
OK OPENEN    ↓ INSTELLEN    ↕

- VOOR ONDERHOUDSMONTEUR wordt gebruikt voor de installateur of servicemonteur. Het is NIET de bedoeling dat de huiseigenaar de instelling met dit menu verandert.
- Om deze reden is wachtwoordbeveiliging vereist om ongeautoriseerde toegang tot de service-instellingen te voorkomen.
- Het wachtwoord is 234.

### 6.9.3 VOOR ONDERHOUDSMONTEUR afsluiten

Als u alle parameters hebt ingesteld.  
Druk op "BACK", de volgende pagina verschijnt:

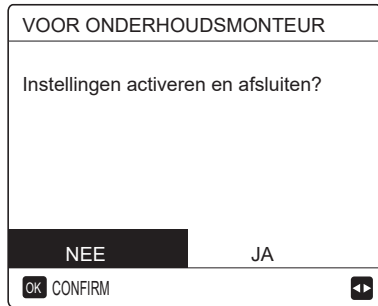

Selecteer "JA" en druk op "OK" om VOOR ONDERHOUDSMONTEUR te verlaten.  
Na het verlaten van VOOR ONDERHOUDSMONTEUR wordt het apparaat uitgeschakeld.

## 6.10 Richtlijnen voor netwerkconfiguratie

- De bedrade controller regelt intelligente besturing met een ingebouwde module die het besturingssignaal van de APP ontvangt.
- Controleer voordat u het WLAN aansluit of uw router is ingeschakeld en zorg ervoor dat de bedrade controller goed is verbonden met het draadloze signaal.
- Tijdens het draadloze distributieproces knippert het LCD-pictogram "📶" om aan te geven dat het netwerk wordt ingesteld. Nadat het proces is voltooid, blijft het pictogram "📶" continu branden.

### 6.10.1 Instelling bedrade controller

De bedrade controllerinstellingen omvatten AP-MODUS en HERSTEL WLAN-INSTELLING.

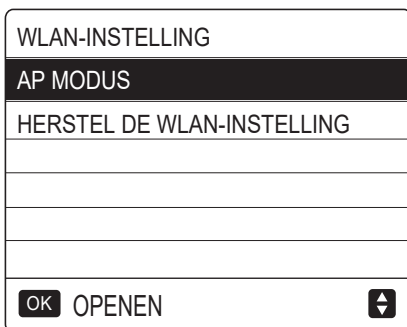

- Activeer de WLAN via interface. Ga naar "MENU" > "WLAN-INSTELLING" > "AP-MODUS".  
Druk op "OK", de volgende pagina verschijnt:

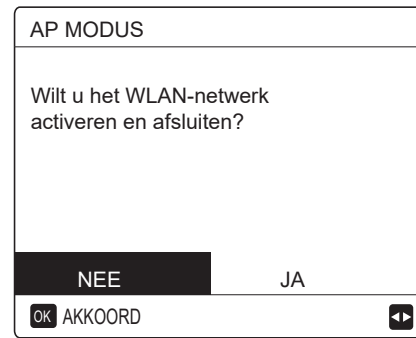

Gebruik "◀", "▶" om naar "JA" te gaan. Druk op "OK" om de AP-modus te selecteren. Selecteer de AP-modus op het mobiele apparaat en ga door met de vervolginstellingen volgens de APP-prompts.

### ⚠️ OPGELET

Nadat de AP-modus is geactiveerd en er geen verbinding is met de mobiele telefoon, gaat het LCD-pictogram "📶" 10 minuten knipperen. Als het is verbonden met de mobiele telefoon, blijft het pictogram "📶" continu branden.

- Herstel WLAN-instelling via interface. Ga naar "MENU" > "WLAN-INSTELLING" > "HERSTEL WLAN-INSTELLING".  
Druk op "OK", de volgende pagina verschijnt:

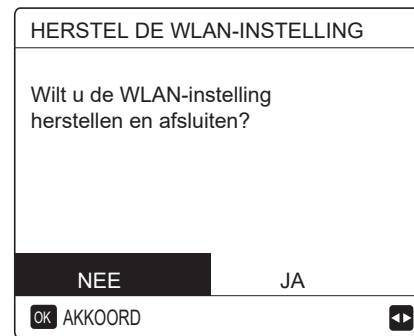

Gebruik "◀", "▶" om naar "JA" te gaan. Druk op "OK" om de WLAN-instelling te herstellen. Voer de bovenstaande bewerking uit en de draadloze configuratie wordt opnieuw ingesteld.

### 6.10.2 Instellingen mobiel apparaat

AP-modus is beschikbaar voor draadloze distributie aan de mobiele kant.

- AP-modus die WLAN verbindt:

#### (1) Installeer

① Zoek opnieuw in "Comfort Home" in APP STORE of GOOGLE PLAY om de APP te installeren.

#### (2) Aanmelden / Registre

Voer uw registratiecode in. Of scan de QR-code op de verpakking van de controller als deze bestond. En registreer uw account volgens de richtlijnen.

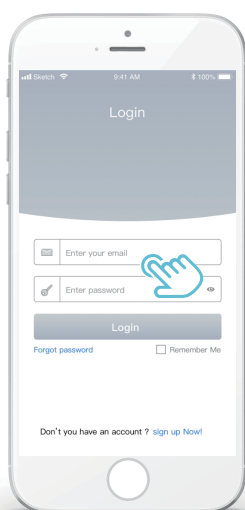
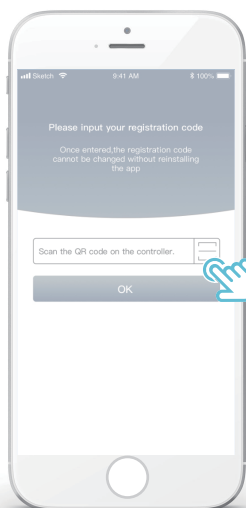

### 6.10.3 Huishoudapparaten toevoegen:

1) Voeg uw apparaat toe volgens de richtlijnen.

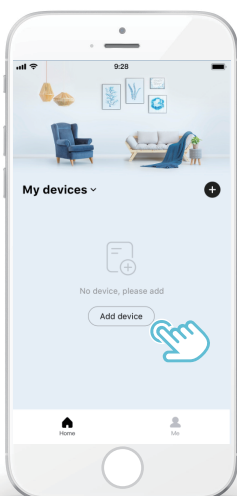

2) Bedien de bedrade controller volgens APP-aanwijzingen.

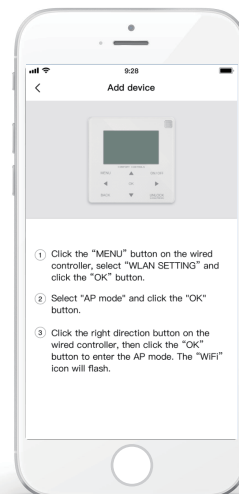

3) Wacht tot het huishoudapparaat verbinding maakt en klik op "Complete".

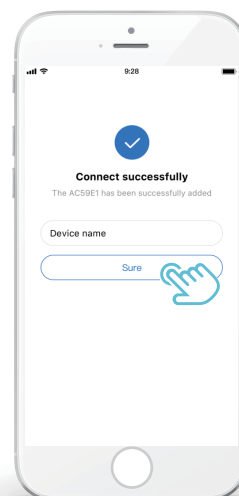

4) Nadat het apparaat is verbonden, blijft het LCD-pictogram "WiFi" van de bedrade controller constant aan en de airconditioner kan worden bediend via de APP.

5) Als het netwerkverbindingsproces mislukt of als mobiel herinstellen moet worden, voer dan "WiFi Factory Reset" uit op de bedrade controller en herhaal vervolgens het bovenstaande proces.

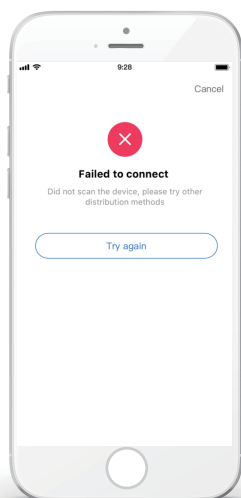

### **Waarschuwing en probleemoplossing voor netwerkfouten**

Wanneer het product is verbonden met het netwerk, moet u ervoor zorgen dat de telefoon zich zo dicht mogelijk bij het apparaat bevindt.

Wij ondersteunen momenteel alleen 2,4 GHz-bandrouters.

Speciale tekens (leestekens, spaties, etc.) worden niet aanbevolen voor gebruik in de WLAN-naam.

Het wordt aanbevolen om niet meer dan 10 apparaten op één router aan te sluiten om te voorkomen dat huishoudelijke apparaten worden beïnvloed door een zwak of onstabiel netwerksignaal.

Als het wachtwoord van de router of Wi-Fi is gewijzigd, wist u alle instellingen en reset u het apparaat.

De inhoud van APP kan veranderen in versie-updates en de actuele werking zal prevaleren.

## 6.11 SN DSPL

SN DSPL
HMI NO. 0000C3111000H120F19A264001320000

SN DSPL	#1
IDU NO. 341140003929C26010005Z	
ODU NO. 31125300Y1286280400029	
	

## 7 Menustructuur: Overzicht

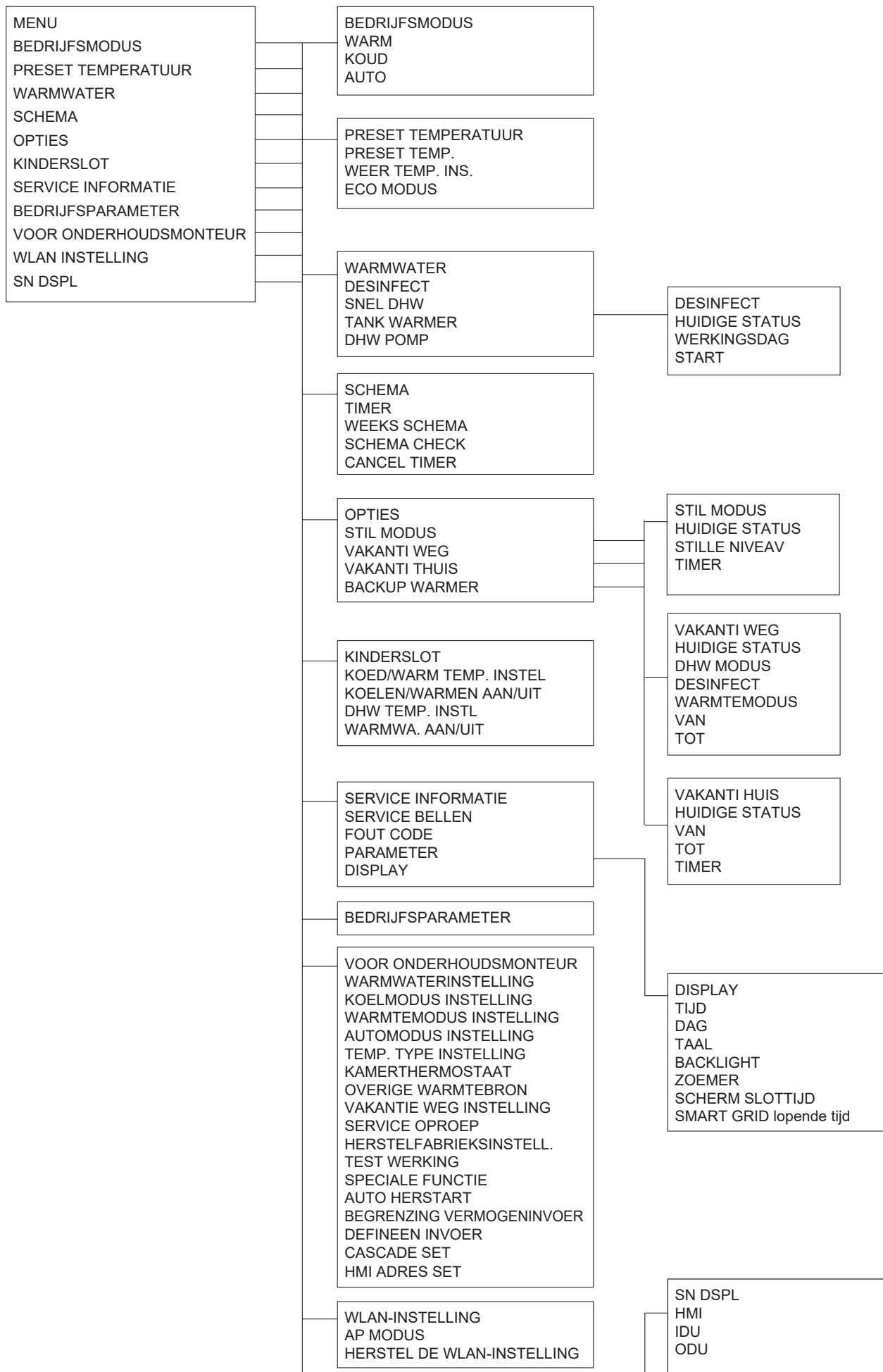

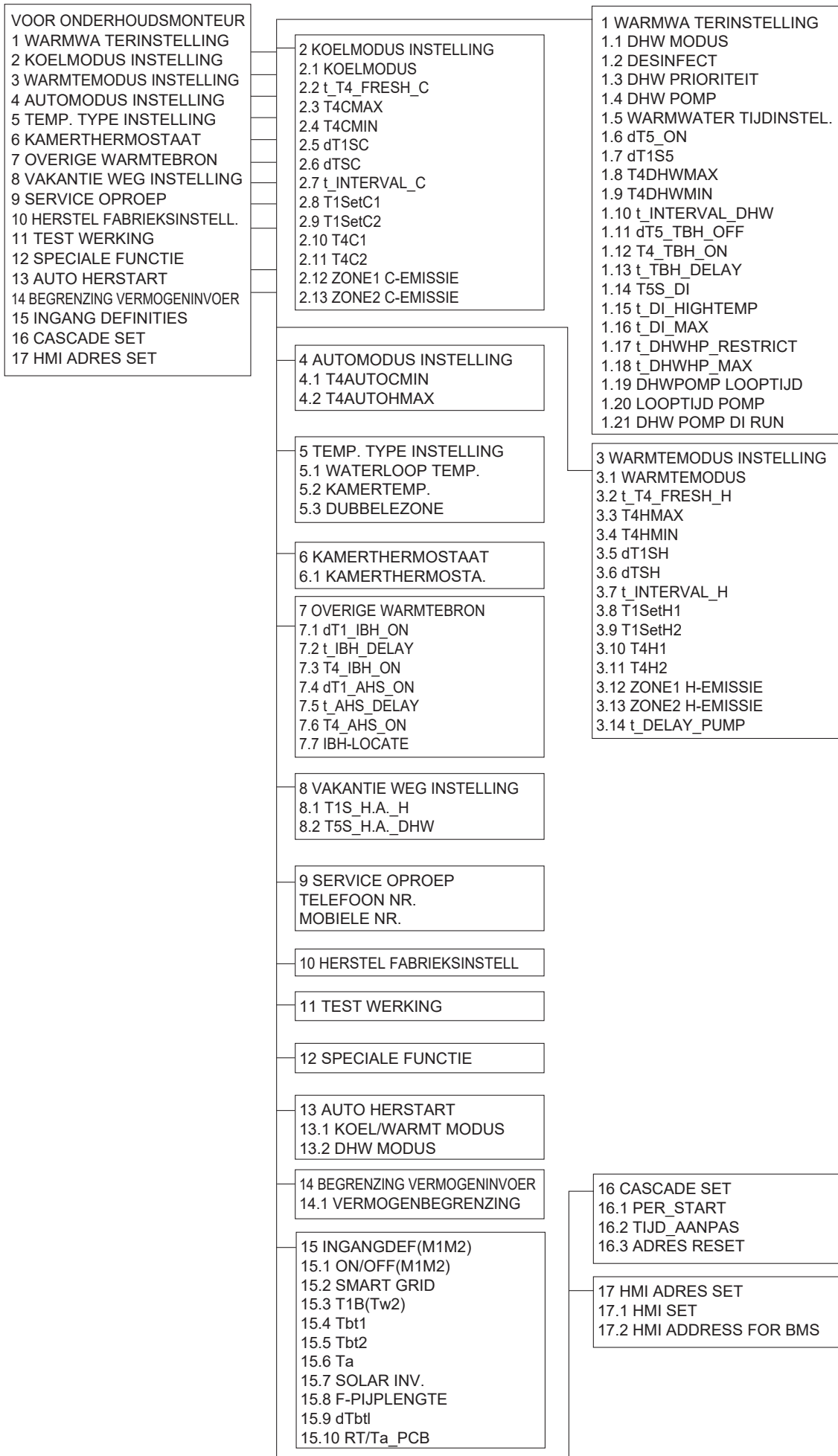



Tabel 1 De omgevingstemperatuurcurve van de lage temperatuurinstelling voor verwarming

T4	≤ -20	-19	-18	-17	-16	-15	-14	-13	-12	-11	-10	-9	-8	-7	-6	-5	-4	-3	-2	-1	0
1-T1S	38	38	38	38	38	37	37	37	37	37	37	36	36	36	36	36	35	35	35	35	35
2-T1S	37	37	37	37	37	36	36	36	36	36	36	35	35	35	35	35	34	34	34	34	34
3-T1S	36	36	36	35	35	35	35	35	35	34	34	34	34	34	34	33	33	33	33	33	33
4-T1S	35	35	35	34	34	34	34	34	34	33	33	33	33	33	33	32	32	32	32	32	32
5-T1S	34	34	34	33	33	33	33	33	33	32	32	32	32	32	32	31	31	31	31	31	31
6-T1S	32	32	32	32	31	31	31	31	31	31	31	31	30	30	30	30	30	30	30	30	29
7-T1S	31	31	31	31	30	30	30	30	30	30	30	30	29	29	29	29	29	29	29	29	28
8-T1S	29	29	29	29	28	28	28	28	28	28	28	28	27	27	27	27	27	27	27	27	26
T4	1	2	3	4	5	6	7	8	9	10	11	12	13	14	15	16	17	18	19	≥ 20	
1-T1S	35	35	34	34	34	34	34	34	33	33	33	33	33	33	32	32	32	32	32	32	32
2-T1S	34	34	33	33	33	33	33	33	32	32	32	32	32	32	31	31	31	31	31	31	31
3-T1S	32	32	32	32	32	32	31	31	31	31	31	31	30	30	30	30	30	30	29	29	29
4-T1S	31	31	31	31	31	31	30	30	30	30	30	30	29	29	29	29	29	29	28	28	28
5-T1S	30	30	30	30	30	30	29	29	29	29	29	29	28	28	28	28	28	28	27	27	27
6-T1S	29	29	29	29	29	29	28	28	28	28	28	28	27	27	27	27	27	27	26	26	26
7-T1S	28	28	28	28	28	28	27	27	27	27	27	27	26	26	26	26	26	26	25	25	25
8-T1S	26	26	26	26	26	26	26	25	25	25	25	25	25	25	25	24	24	24	24	24	24

Tabel 2 De omgevingstemperatuurcurve van de hoge temperatuurinstelling voor verwarming

T4	≤ -20	-19	-18	-17	-16	-15	-14	-13	-12	-11	-10	-9	-8	-7	-6	-5	-4	-3	-2	-1	0
1-T1S	55	55	55	55	54	54	54	54	54	54	54	54	53	53	53	53	53	53	53	53	52
2-T1S	53	53	53	53	52	52	52	52	52	52	52	52	51	51	51	51	51	51	51	51	50
3-T1S	52	52	52	52	51	51	51	51	51	51	51	51	50	50	50	50	50	50	50	50	49
4-T1S	50	50	50	50	49	49	49	49	49	49	49	49	48	48	48	48	48	48	48	48	47
5-T1S	48	48	48	48	47	47	47	47	47	47	47	47	46	46	46	46	46	46	46	46	45
6-T1S	45	45	45	45	44	44	44	44	44	44	44	44	43	43	43	43	43	43	43	43	42
7-T1S	43	43	43	43	42	42	42	42	42	42	42	42	41	41	41	41	41	41	41	41	40
8-T1S	40	40	40	40	39	39	39	39	39	39	39	39	38	38	38	38	38	38	38	38	37
T4	1	2	3	4	5	6	7	8	9	10	11	12	13	14	15	16	17	18	19	≥ 20	
1-T1S	52	52	52	52	52	52	52	51	51	51	51	51	51	51	51	50	50	50	50	50	50
2-T1S	50	50	50	50	50	50	50	49	49	49	49	49	49	49	49	48	48	48	48	48	48
3-T1S	49	49	49	49	49	49	49	48	48	48	48	48	48	48	47	47	47	47	47	47	47
4-T1S	47	47	47	47	47	47	47	46	46	46	46	46	46	46	46	45	45	45	45	45	45
5-T1S	45	45	45	45	45	45	45	44	44	44	44	44	44	44	44	43	43	43	43	43	43
6-T1S	42	42	42	42	42	42	42	41	41	41	41	41	41	41	41	40	40	40	40	40	40
7-T1S	40	40	40	40	40	40	40	39	39	39	39	39	39	39	39	38	38	38	38	38	38
8-T1S	37	37	37	37	37	37	37	36	36	36	36	36	36	36	36	35	35	35	35	35	35

De automatische instelcurve

De automatische instelcurve is de negende curve, dit is de berekening:

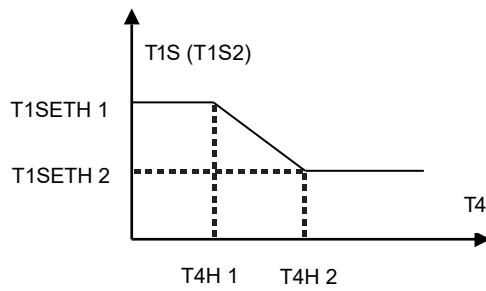

State: In the setting the wired controller, if  $T4H2 < T4H1$ , then exchange their value; if  $T1SETH1 < T1SETH2$ , then exchange their value.

Tabel 3 De omgevingstemperatuurcurve van de lage temperatuurstelling voor koeling

T4	$-10 \leq T4 < 15$	$15 \leq T4 < 22$	$22 \leq T4 < 30$	$30 \leq T4$
1-T1S	16	11	8	5
2-T1S	17	12	9	6
3-T1S	18	13	10	7
4-T1S	19	14	11	8
5-T1S	20	15	12	9
6-T1S	21	16	13	10
7-T1S	22	17	14	11
8-T1S	23	18	15	12

Tabel 4 De omgevingstemperatuurcurve van de hoge temperatuurinstelling voor koeling

T4	$-10 \leq T4 < 15$	$15 \leq T4 < 22$	$22 \leq T4 < 30$	$30 \leq T4$
1-T1S	20	18	17	16
2-T1S	21	19	18	17
3-T1S	22	20	19	17
4-T1S	23	21	19	18
5-T1S	24	21	20	18
6-T1S	24	22	20	19
7-T1S	25	22	21	19
8-T1S	25	23	21	20

De automatische instelcurve

De automatische instelcurve is de negende curve, dit is de berekening:

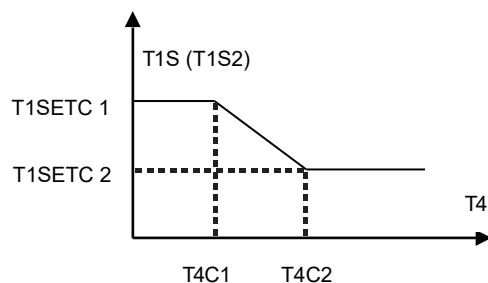

State: In the setting the wired controller, if  $T4C2 < T4C1$ , then exchange their value; if  $T1SETC1 < T1SETC2$ , then exchange their value.

- Manualul oferă o descriere detaliată a măsurilor de precauție care trebuie luate în considerare în timpul funcționării.
- Pentru a asigura funcționarea corectă a telecomenzii cablate, citiți cu atenție acest manual înainte de a utiliza unitatea.
- Nu aruncați acest manual după ce l-ați citit, va fi util pentru consultare viitoare.

# CUPRINS

---

## 1 PRECAUȚII GENERALE PRIVIND SIGURANȚA

- 1.1 Despre documentație ..... 01
- 1.2 Pentru utilizator ..... 01

## 2 PRIVIRE SUMARĂ ASUPRA INTERFEȚEI CU UTILIZATORUL

- 2.1 Disponerea telecomenzii cablate ..... 02
- 2.2 Pictograme de stare ..... 02

## 3 UTILIZAREA PAGINILOR DE START ..... 03

## 4 STRUCTURA MENIULUI

- 4.1 Despre structura meniului ..... 05
- 4.2 Accesarea structurii meniului ..... 05
- 4.3 Parcurgerea structurii meniului ..... 05

## 5 FUNCȚII DE BAZĂ

- 5.1 Deblocare ecran ..... 05
- 5.2 Activarea/dezactivarea comenzilor ..... 05
- 5.3 Reglarea temperaturii ..... 07
- 5.4 Reglarea modului de funcționare în spațiu ..... 08

## 6 OPERARE

- 6.1 Mod de operare ..... 08
- 6.2 Presetare temperatură ..... 08
- 6.3 Apă caldă menajeră (DHW) ..... 11
- 6.4 Program ..... 13
- 6.5 Opțiuni ..... 15
- 6.6 Blocarea accesului copiilor ..... 18
- 6.7 Informații pentru service ..... 18
- 6.8 Parametri de operare ..... 19
- 6.9 Pentru instalator ..... 20
- 6.10 Instrucțiuni pentru configurarea rețelei ..... 21
- 6.11 VIZ. SN ..... 23

## 7 STRUCTURA MENIULUI: PREZENTARE GENERALĂ ..... 24

---

# 1 MĂSURI GENERALE PRIVIND SIGURANȚA

## 1.1 Despre documentație

- Măsurile de precauție descrise în acest document tratează teme foarte importante, respectați-le cu atenție.

### PERICOL

Indică o situație care duce la deces sau vătămări grave.

### PERICOL: RISC DE ELECTROCUTARE

Indică o situație care ar putea duce la electrocutare.

### PERICOL: RISC DE ARDERE

Indică o situație care ar putea duce la arsuri cauzate de temperaturi extrem de ridicate sau scăzute.

### AVERTISMENT

Indică o situație care ar putea duce la deces sau vătămări grave.

### ATENȚIE

Indică o situație care ar putea conduce la vătămări minore sau moderate.

### NOTĂ

Indică o situație care ar putea duce la deteriorarea echipamentului sau a bunurilor.

### INFORMAȚII

Indică sfaturi utile sau informații suplimentare.

## 1.2 Pentru utilizator

- Dacă nu știți sigur cum să operați unitatea, contactați instalatorul.

- Unitatea nu este destinată utilizării de către copii sau persoane cu capacități fizice, senzoriale sau psihice reduse sau lipsite de experiență și cunoștințe, decât dacă sunt supravegheate sau instruite cu privire la utilizarea unității de către o persoană responsabilă pentru siguranța acestora. Copiii trebuie să fie supravegheați pentru a nu se juca cu produsul.

### ATENȚIE

NU clătiți unitatea. Acest lucru poate cauza șocuri electrice sau incendii.

- Unitatea este marcată cu următorul simbol:



Aceasta înseamnă că produsele electrice și electronice nu pot fi amestecate cu deșeuri menajere nesortate. NU încercați să dezmembrați sistemul singuri: dezmembrarea sistemului și tratarea agentului frigorific, a uleiului și a altor componente trebuie efectuate de un instalator autorizat și trebuie să fie în conformitate cu legislația aplicabilă. Unitățile trebuie să fie duse la un centru specializat pentru reutilizare, reciclare și recuperare. Asigurându-vă că acest produs este eliminat corect, veți contribui la prevenirea eventualelor consecințe negative asupra mediului și sănătății umane. Pentru informații suplimentare, contactați instalatorul sau autoritatea locală.

- A se amplasa într-un loc ferit de radiații.

## 2 PRIVIRE SUMARĂ ASUPRA INTERFEȚEI CU UTILIZATORUL

### 2.1 Disponerea telecomenzii cablate

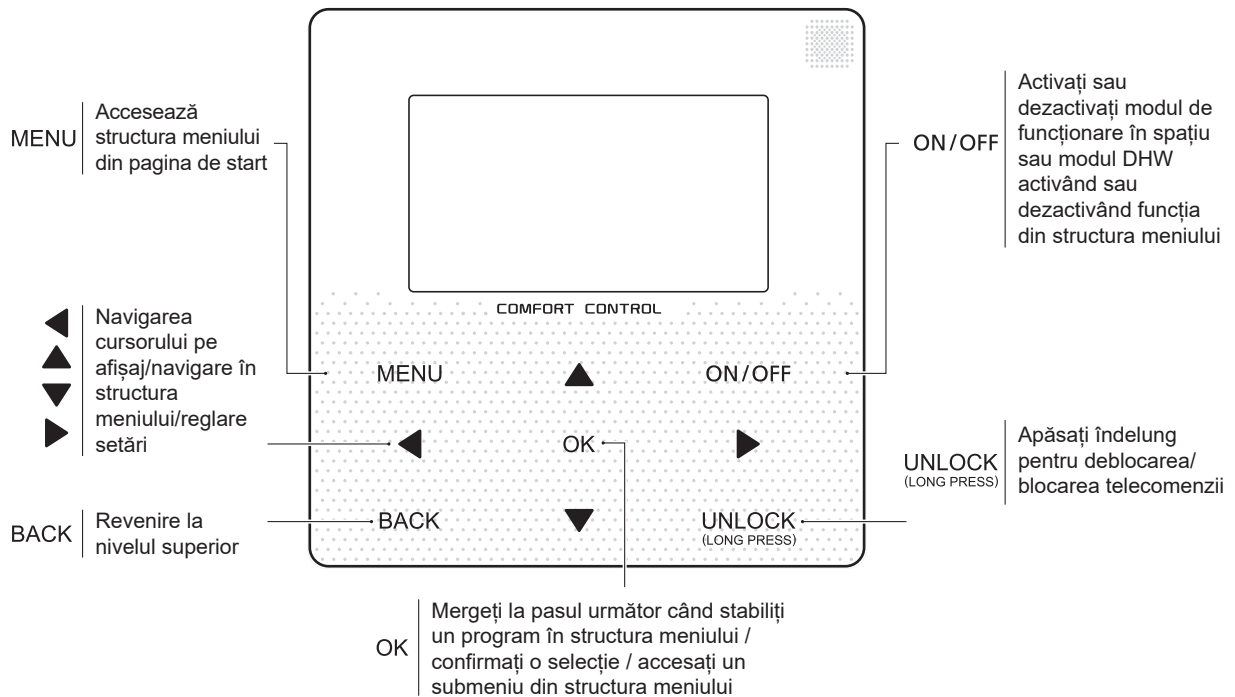

### 2.2 Pictograme de stare

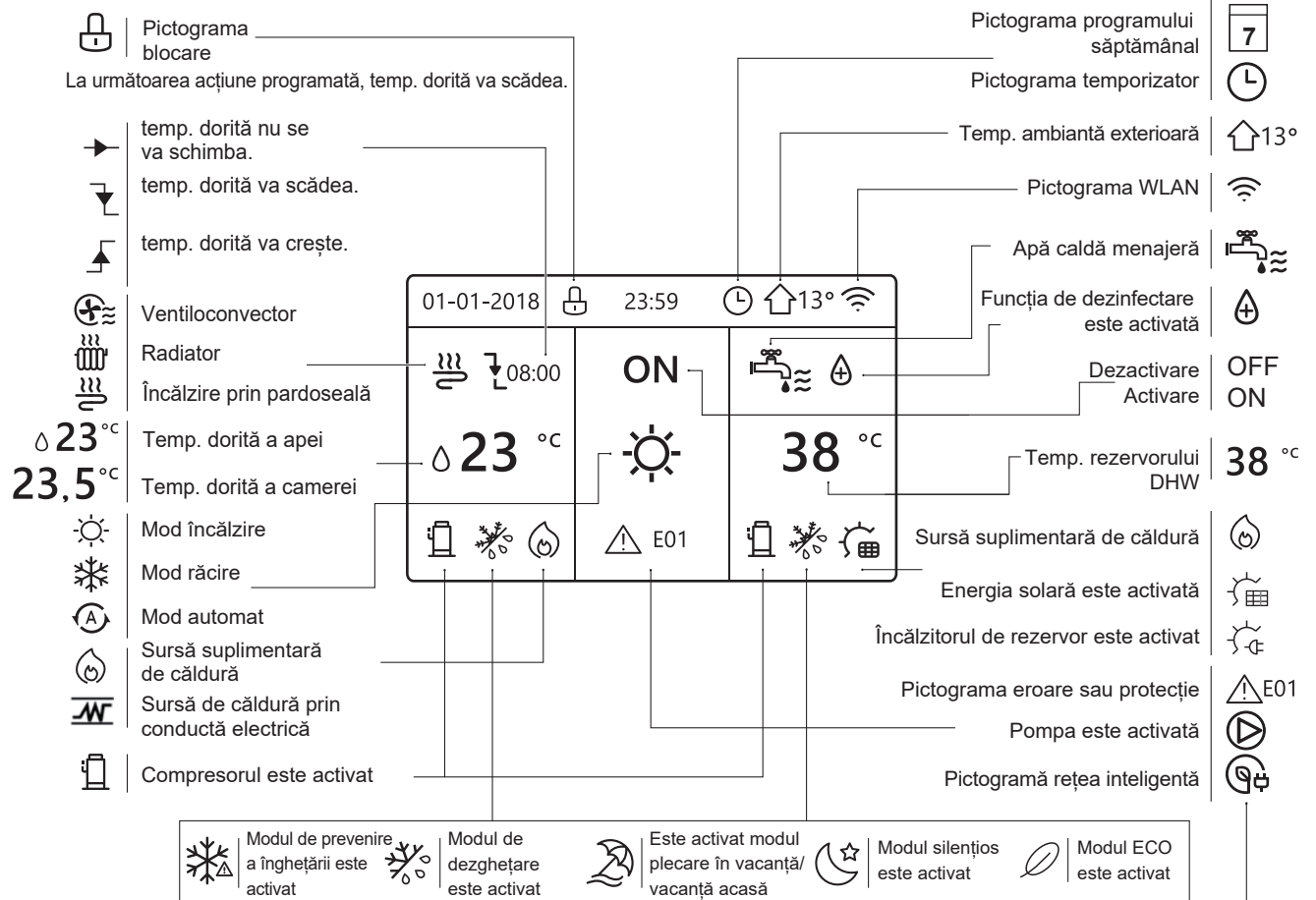

	Ventiloconvector	Radiator	Încălzire prin pardoseală	Apă caldă menajeră
ON (PORȚIT)	🌀	🔥	🔥	🚰
OFF (OPRIȚ)	🌀	🔥	🔥	🚰

	Fără electricitate	Consum min. de electricitate	Consum max. de electricitate
Rețea inteligentă	🏠	🔌	🔌

### 3 UTILIZAREA PAGINILOR DE START

Când porniți telecomanda cablată, sistemul va accesa pagina de selectare a limbii. Puteți alege limba preferată, apoi apăsați OK pentru a accesa paginile de start. Dacă nu apăsați OK în 60 de secunde, sistemul va utiliza limba selectată curent.

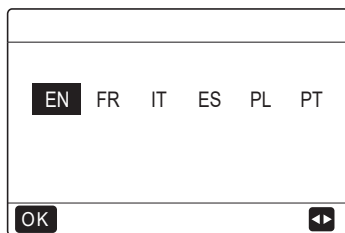

Puteți utiliza paginile de start pentru a citi și modifica setările destinate utilizării zilnice. Ceea ce puteți vedea și face pe paginile de start este descris acolo unde este cazul. În funcție de dispunerea sistemului, pot fi posibile următoarele pagini de start:

- Temperatura dorită a camerei (ROOM)
- Temperatura dorită a apei (MAIN)
- Temperatura actuală a rezervorului DHW (TANK) DHW = apă caldă menajeră

#### pagina de start1:

În cazul în care WATER FLOW TEMP. (Temp. apei) este setată la YES (Da) și ROOM TEMP. (Temp. camerei) este setată la NON (Nu) [consultați „FOR SERVICEMAN” > „TEMP. TYPE SETTING” (Pentru instalator > Setarea tipului de temp.) în „Manualul de instalare și utilizare”]. Sistemul este prevăzut cu funcția de încălzire prin pardoseală și a apei menajere; se va afișa pagina de start 1:

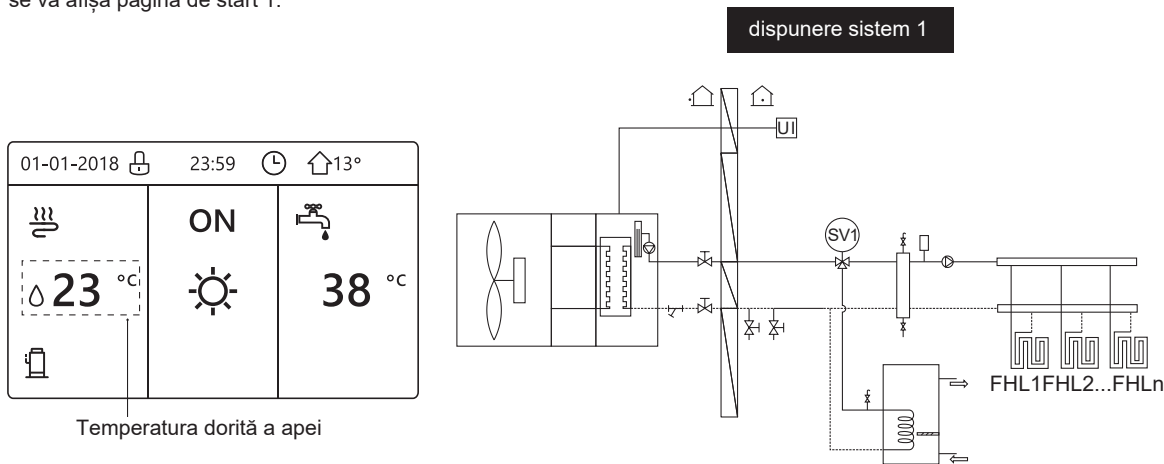

#### NOTĂ

Toate imaginile din manual au scop explicativ, paginile reale de pe ecran pot fi ușor diferite.

#### pagina de start2 :

În cazul în care WATER FLOW TEMP. (Temp. apei) este setată la NON (Nu) și ROOM TEMP. (Temp. camerei) este setată la YES (Da) [consultați „FOR SERVICEMAN” > „TEMP. TYPE SETTING” (Pentru instalator > Setarea tipului de temp.) în „Manualul de instalare și utilizare”]. Sistemul este prevăzut cu funcția de încălzire prin pardoseală și a apei menajere; se va afișa pagina de start 2:

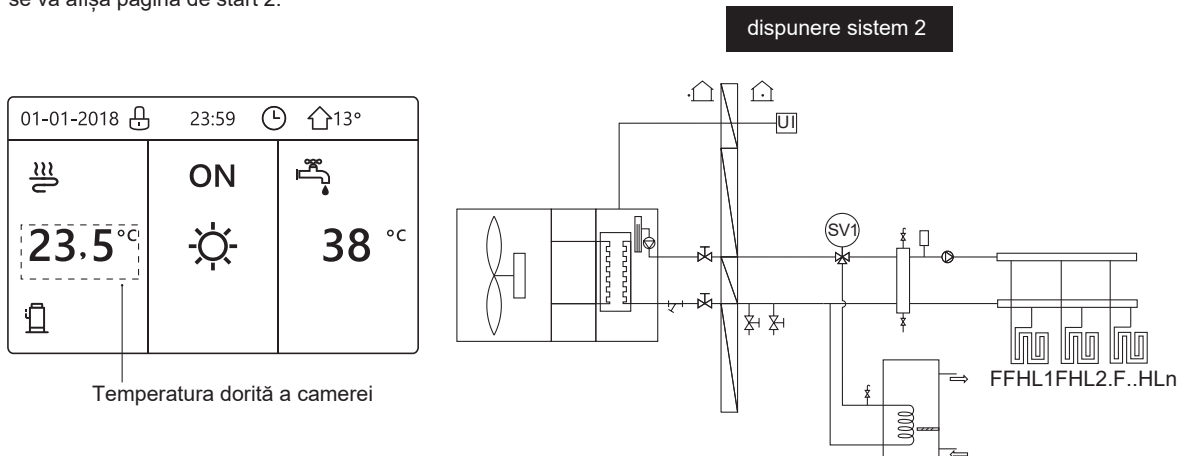

#### NOTĂ

Telecomanda cablată trebuie instalată în camera cu încălzire prin pardoseală pentru a verifica temperatura camerei.

### pagina de start3:

Dacă DHW MODE (Mod DHW) este setat la NON (Nu) [consultați „FOR SERVICEMAN” > „DHW MODE SETTING” (Pentru instalator > Setările modului DHW)] în „Manualul de instalare și utilizare” și dacă „WATER FLOW TEMP. (Temp. apei)” este setată la YES (Da), „ROOM TEMP.” (Temp camerei)” este setată la YES (Da) [consultați „FOR SERVICEMAN” > „TEMP. TYPE SETTING” (Pentru instalator > Setarea tipului de temp.) în „Manualul de instalare și utilizare”]. Va exista o pagină principală și una suplimentară. Sistemul este prevăzut cu funcția de încălzire prin pardoseală și a spațiului pentru ventiloconvector; se va afișa pagina de start 3:

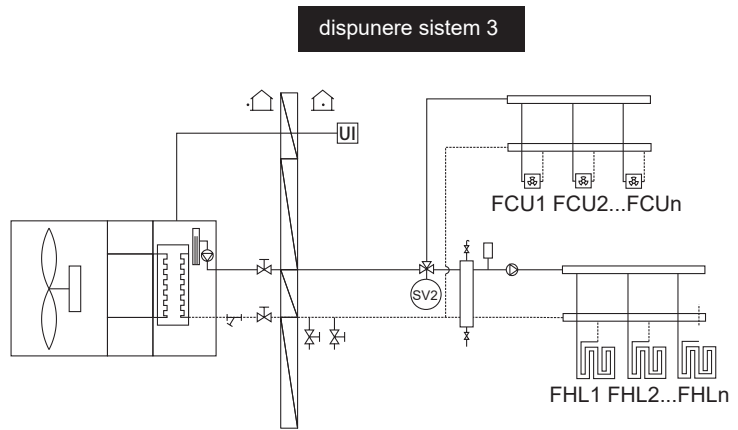
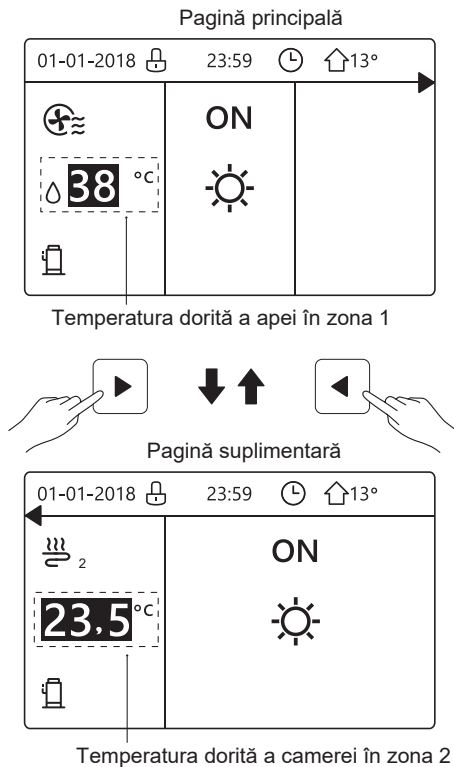

### pagina de start4:

Dacă ROOM THERMOSTAT (Termostatul camerei) este setat la DOUBLE ZONE (Zonă dublă) sau DOUBLE ZONE este setat la YES (Da), va exista o pagină principală și una suplimentară. Sistemul este prevăzut cu funcție de încălzire prin pardoseală, încălzirea spațiului pentru ventiloconvector și a apei menajere; va apărea pagina de start 4:

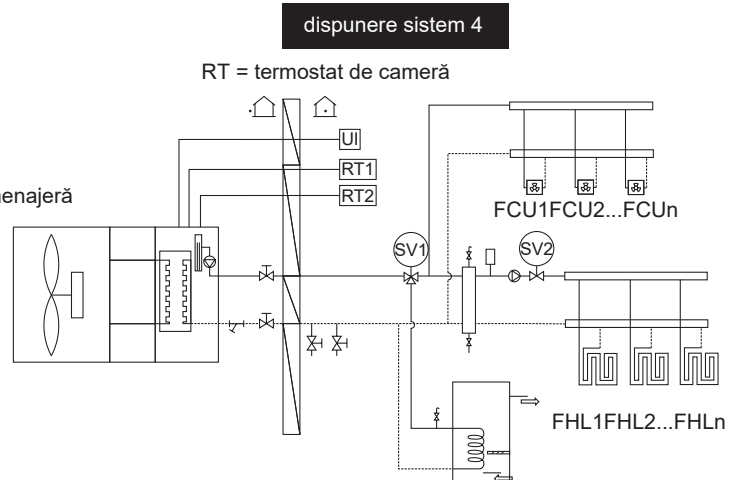
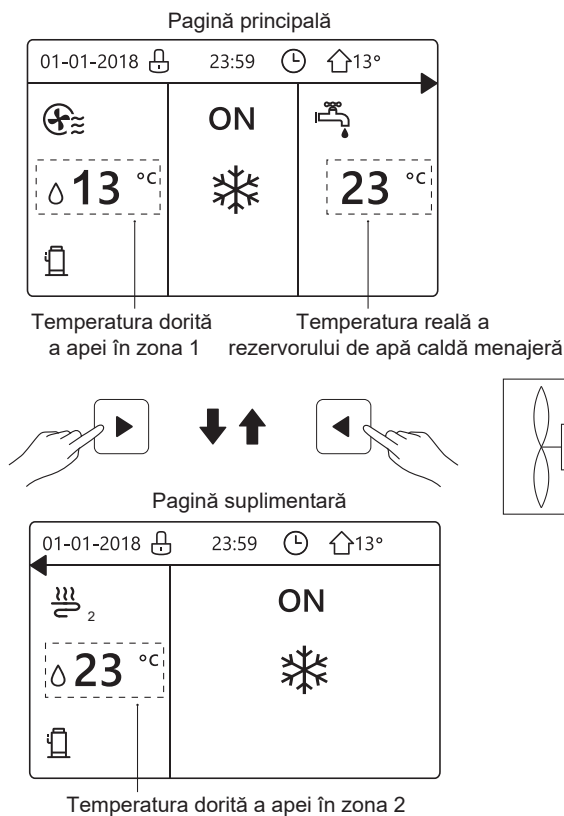



## 4 STRUCTURA MENIULUI

### 4.1 Despre structura meniului

Puteți utiliza structura meniului pentru a citi și configura setările care NU sunt destinate utilizării zilnice. Ceea ce puteți vedea și face în structura de meniu este descris acolo unde este cazul. Pentru o prezentare generală a structurii meniului, consultați „7 Structura meniului: Prezentare generală”.

### 4.2 Accesarea structurii meniului

Din pagina de pornire, apăsați „MENU” (Meniu).  
Rezultat: apare structura meniului:

MENU	1/2
<b>MOD DE FUNCT</b>	
TEMP. PRESETATA	
APĂ CALDĂ MENAJ. (ACM)	
PROGRAM	
OPTIUNI	
BL.COPII	
<b>OK ENTER</b>	<b>↕</b>

MENU	2/2
<b>INFORM. DE SERVICE</b>	
PARAMETRI FUNCTION	
PT.SERVICE	
SETARI WLAN	
VIZ. SN	
<b>OK ENTER</b>	<b>↕</b>





### 4.3 Parcurgerea structurii meniului



Utilizați „▼”, „▲” pentru a defila.





## 5 FUNCȚII DE BAZĂ

### 5.1 Deblocare ecran

Dacă pictograma  se află pe ecran, telecomanda este blocată. Se afișează următoarea pagină:





01-01-2018 	23:59	↑13°
 ON 		
23 °C		38 °C
		



Apăsați orice tastă; pictograma  va clipi. Apăsați lung tasta „UNLOCK” (Deblocare). Pictograma  va dispărea, interfața poate fi controlată.





01-01-2018 	23:59	↑13°
 ON 		
23 °C		38 °C
		

Interfața va fi blocată dacă nu există nicio mișcare timp îndelungat (aproximativ 120 de secunde: poate fi setată de interfață, consultați „6.7 INFORMAȚII PENTRU SERVICE”).

Dacă interfața este deblocată, apăsați lung „unlock (deblocare)” și interfața va fi blocată.

01-01-2018	23:59	↑13°
 ON 		
23 °C		38 °C
		





Apăsați lung UNLOCK (Deblocare)  ↓ ↑  Apăsați lung UNLOCK (Deblocare)



01-01-2018 	23:59	↑13°
 ON 		
23 °C		38 °C
		

### 5.2 Activarea/dezactivarea comenzilor

Utilizați interfața pentru a porni sau opri unitatea pentru încălzirea sau răcirea spațiului.

- Pornirea/oprirea unității poate fi controlată de interfață dacă ROOM THERMOSTAT (Termostat cameră) este NON (Nu). [consultați „ROOM THERMOSTAT SETTING” (Setarea termostatului camerei) în „Manualul de instalare și utilizare”].
- Apăsați „◀”, „▲” pe pagina de start; va apărea cursorul negru:

01-01-2018	23:59	↑13°
 08:00 	ON	
23 °C		38 °C
		

- 1) Când cursorul se află pe partea modului de operare asociat temperaturii spațiului (inclusiv modul de încălzire , modul de răcire  și modul automat ) , apăsați tasta „ON/OFF (Pornit/Oprit)” pentru a porni/opri încălzirea sau răcirea spațiului.

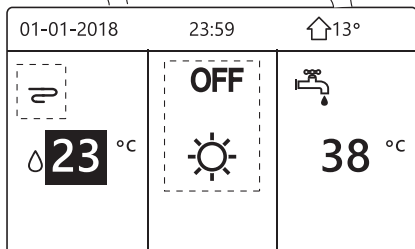
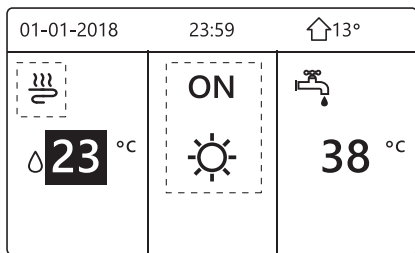

Dacă DHW TYPE (Tip apă caldă menajeră) este setat la NON (Nu), atunci se vor afișa următoarele pagini:

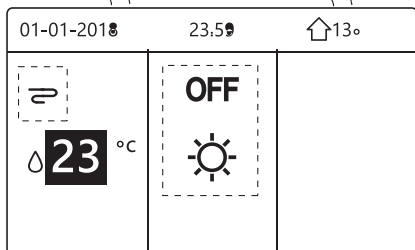
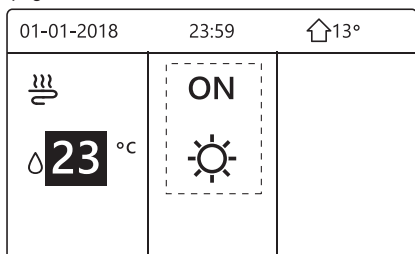

Dacă TEMP. TYPE (Tip temperatură) este setat la ROOM TEMP. (Temp. cameră), atunci se vor afișa următoarele pagini:

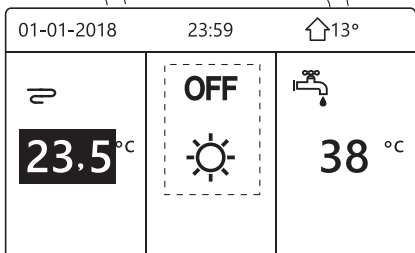
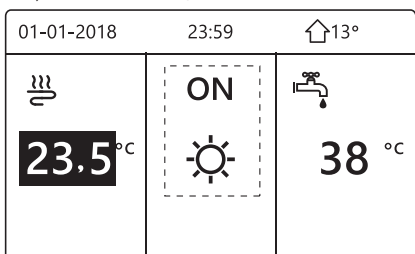

Utilizați termostatul de cameră pentru a porni sau opri încălzirea sau răcirea spațiului de către unitate.

① Termostatul de cameră nu este setat la SET NON (Setare nu) [consultați „ROOM THERMOSTAT SETTING” (Setarea termostatalui camerei) în „Manualul de instalare și utilizare”]. Unitatea pentru încălzirea sau răcirea spațiului este pornită sau oprită de termostatul de cameră, apăsând pe ON/OFF (Pornit/Oprit) pe interfață, se va afișa următoarea pagină:

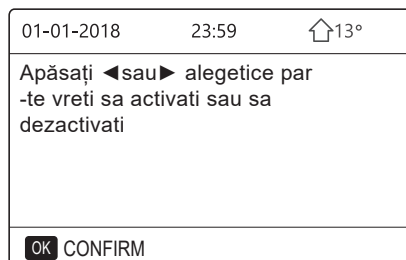

② Termostatul de cameră este setat la SET DOUBLE ZONE (Setare zonă dublă) [consultați „ROOM THERMOSTAT SETTING” (Setarea termostatalui camerei) în „Manualul de instalare și utilizare”]. Termostatul de cameră al ventilconvectorului este oprit, termostatul de cameră pentru încălzirea prin pardoseală este pornit, iar unitatea funcționează, dar afișajul este stins. Se afișează următoarea pagină:

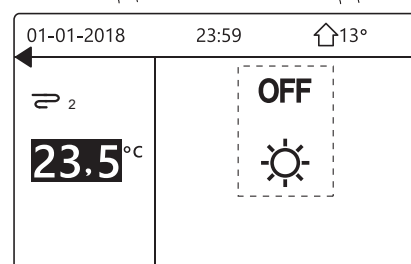
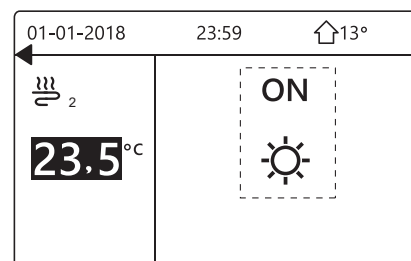
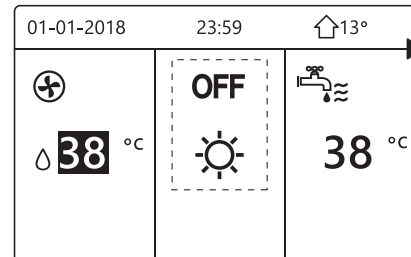
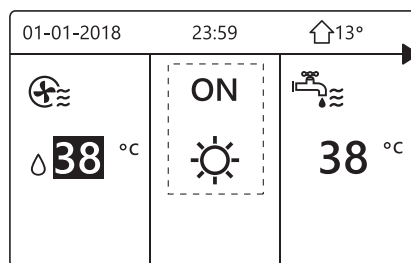

Utilizați interfața pentru a porni sau opri unitatea pentru DHW.  
Apăsați „▶”, „▼” pe pagina de start; va apărea cursorul negru:

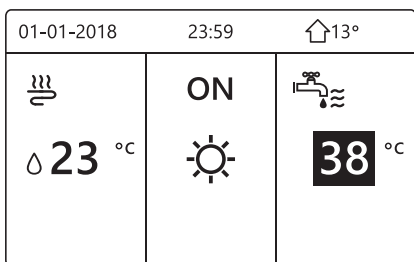

2) Atunci când cursorul este pe temperatura apei calde menajere, apăsați tasta „ON/OFF (Pornit/Oprit)” pentru a porni/opri modul DHW (de preparare a apei calde menajere).

Dacă modul de operare în spațiu este activat, atunci se vor afișa următoarele pagini:

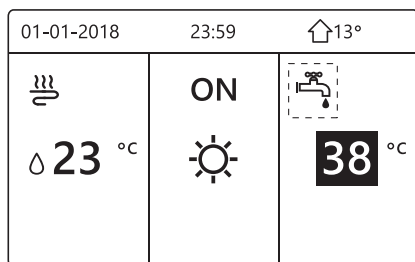
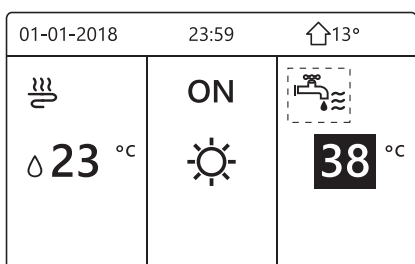

Dacă modul de operare în spațiu este dezactivat, atunci se vor afișa următoarele pagini:

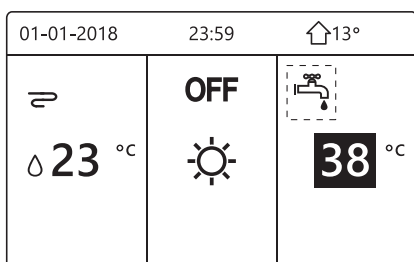
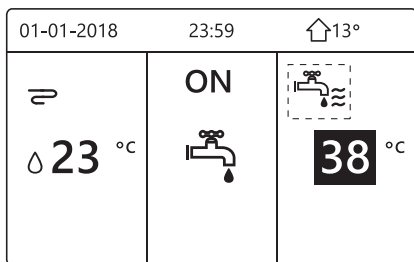

### 5.3 Reglarea temperaturii

Apăsați „◀”, „▲” pe pagina de start; va apărea cursorul negru:

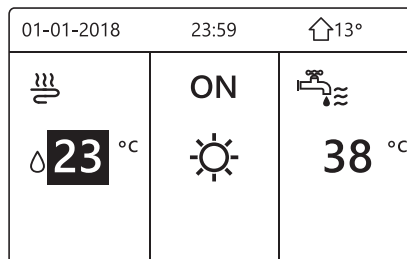

- În cazul în care cursorul este pe temperatură, folosiți „◀”, „▶” pentru a selecta și folosiți „▼”, „▲” pentru a regla temperatura.

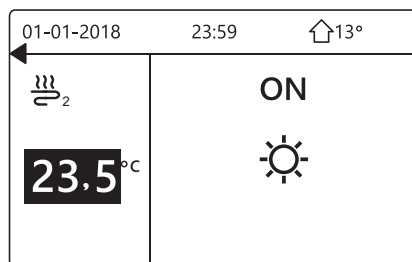
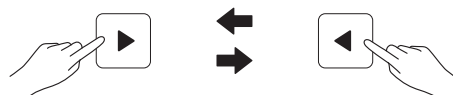
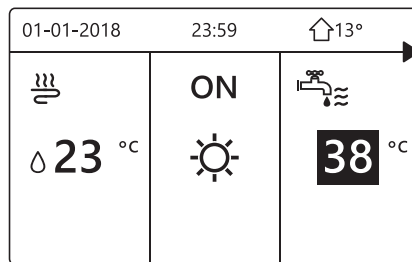
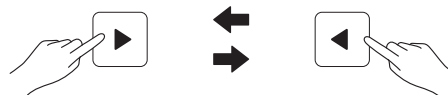
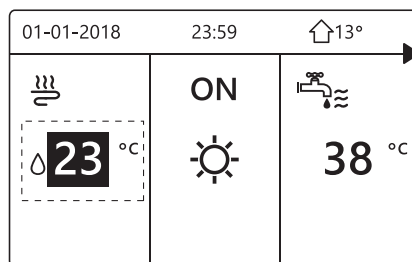

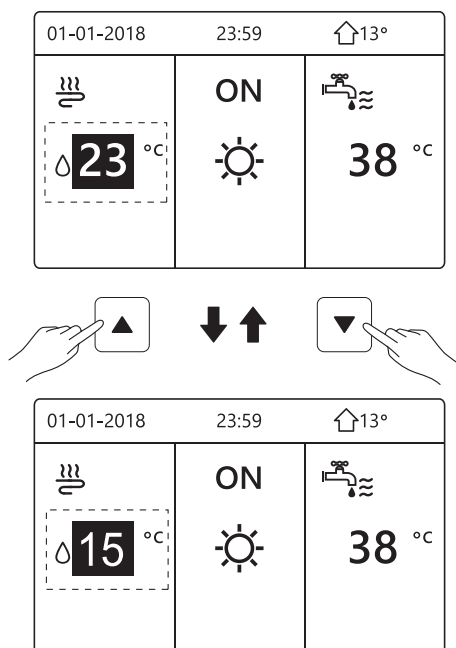

## 5.4 Reglarea modului de funcționare în spațiu

- Reglarea modului de funcționare în spațiu folosind interfața. Accesați „MENU” > „OPERATION MODE” (Meniu > Mod de operare). Apăsând „OK”, se va afișa următoarea pagină:

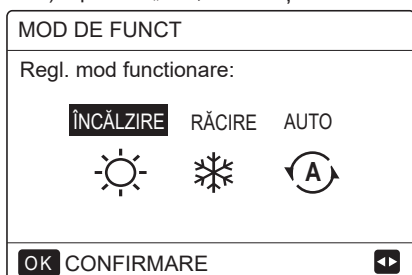

- Se pot selecta trei moduri, inclusiv HEAT, COOL și AUTO (Încălzire, Răcire și Auto). Utilizați „◀”, „▶” pentru a defila, apăsați „OK” pentru a selecta. Chiar și dacă nu apăsați butonul OK și părăsiți pagina, apăsând butonul BACK (Înapoi), modul va continua să se aplice în cazul în care cursorul a fost mutat în modul de operare.

Dacă există doar modul HEAT(COOL) [Încălzire (Răcire)], se va afișa următoarea pagină:

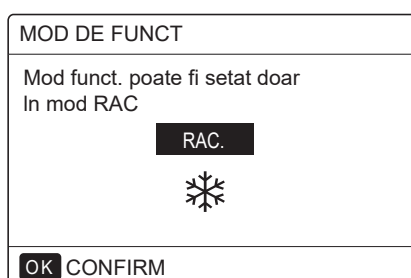
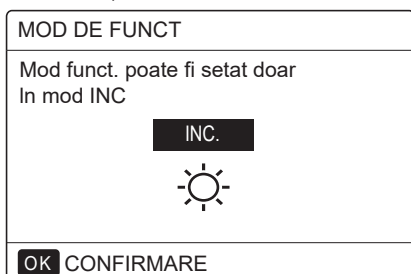

- Modul de operare nu poate fi modificat.

Dacă selectați...	Atunci modul de operare în spațiu este...
 ÎNCĂLZIRE	Mod de încălzire permanent
 RĂCIRE	Mod de răcire permanent
 AUTO	Modificat automat de software pe baza temperaturii exterioare (și în funcție de setările de instalare ale temperaturii interioare) și ia în considerare restricțiile lunare. Notă: schimbarea automată este posibilă numai în anumite condiții. Consultați „FOR SERVICEMAN” > „AUTO MODE SETTING” (Pentru instalator > Setare mod auto) în „Manualul de instalare și utilizare”.

- Reglați modul de operare în spațiu de către termostatul de cameră, consultați „ROOM THERMOSTAT (Termostat de cameră)” din „Manualul de instalare și utilizare”. Accesați „MENU” > „OPERATION MODE” (Meniu > Mod de operare). Dacă apăsați orice tastă pentru a selecta sau regla, se va afișa următoarea pagină:



## 6 OPERARE

### 6.1 Mod de operare

Consultați „5.4 Reglarea modului de funcționare în spațiu”

### 6.2 Presetare temperatură

PRESETARE TEMPERATURĂ are 3 elemente: PRESET TEMP. (Presetare temperatură) WEATHER TEMP. SET (Setare temp. vreme) ECO MODE (Mod Eco).

#### 6.2.1 PRESETARE TEMPERATURĂ

Funcția PRESET TEMP. (Presetare temperatură) este utilizată pentru a seta diferite temperaturi la momente diferite, când modul de încălzire sau modul de răcire este activat.

- PRESETARE TEMP. =PRESETARE TEMPERATURĂ

- Funcția PRESET TEMP. (Presetare temperatură) va fi dezactivată în aceste condiții.

1) Modul AUTO este activ.

2) Rulează funcțiile TIMER (Temporizator) sau WEEKLY SCHEDULE (Program săptămânal).

- Accesați „MENU” > „PRESTE TEMPERATURE” > „PRESET TEMP” [Meniu > Presetare temperatură > Presetare temp.]. Apăsați „OK”.

Se va afișa următoarea pagină:

TEMP. PRESETATA			1/2
TEMP. PRES.	TEMP. CURBACP	MOD ECO	
NR.	TIMP	TEMP.	
1	<input type="checkbox"/>	00:00	25°C
2	<input type="checkbox"/>	00:00	25°C
3	<input type="checkbox"/>	00:00	25°C

TEMP. PRESETATA			2/2
TEMP. PRES.	TEMP. CURBACP	MOD ECO	
NR.	TIMP	TEMP.	
4	<input type="checkbox"/>	00:00	25°C
5	<input type="checkbox"/>	00:00	25°C
6	<input type="checkbox"/>	00:00	25°C

Atunci când este activată zona dublă, funcția PRESET TEMP. (Presetare temp.) funcționează numai pentru zona 1.

utilizați „◀”, „▶”, „▼”, „▲” pentru a defila și folosiți „▼”, „▲” pentru a regla timpul și temperatura.

Când cursorul este pe „■”, așa cum se observă pe pagina următoare:

TEMP. PRESETATA			1/2
TEMP. PRES.	TEMP. CURBACP	MOD ECO	
NR.	TIMP	TEMP.	
1	<input checked="" type="checkbox"/>	00:00	25°C
2	<input type="checkbox"/>	00:00	25°C
3	<input type="checkbox"/>	00:00	25°C

OK  SELECT

Apăsați „OK” și „■” devine „”. Este selectat temporizatorul 1.

Apăsați „OK” din nou și „” devine „■”. Este deselected temporizatorul 1.

TEMP. PRESETATA			1/2
TEMP. PRES.	TEMP. CURBACP	MOD ECO	
NR.	TIMP	TEMP.	
1	<input checked="" type="checkbox"/>	08:00	35°C
2	<input checked="" type="checkbox"/>	12:00	25°C
3	<input checked="" type="checkbox"/>	15:00	35°C

OK  CANCEL

Utilizați „◀”, „▶”, „▼”, „▲” pentru a defila și folosiți „▼”, „▲” pentru reglarea timpului și a temperaturii. Pot fi setate șase perioade și șase temperaturi.

De exemplu: acum este ora 8:00, iar temperatura este 30 °C. Am setat PRESET TEMP (Presetare temp.) ca în următorul tabel. Se va afișa următoarea pagină:

01-01-2018	8:00	↑13°
☁ 08:00	ON	
💧 25 °C	☀	
🚰		

NR.	TIMP	TEMPER
1	8:00	35°C
2	12:00	25°C
3	15:00	35°C
4	18:00	25°C
5	20:00	35°C
6	23:00	25°C

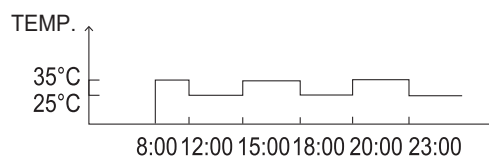

### i INFORMAȚII

Când se modifică modul de operare în spațiu, funcția PRESET TEMP. (Presetare temp.) este dezactivată automat.

Funcția PRESET TEMP. (Presetare temp.) poate fi utilizată în modul de încălzire sau în modul de răcire. Dar dacă se modifică modul de operare, funcția PRESET TEMP. (Presetare temp.) trebuie resetată din nou.

Temperatura prestabilită de operare este inactivă când unitatea este oprită. Aceasta va rula în conformitate cu următoarea temperatură presetată când unitatea este repornită.

### 6.2.2 SETARE TEMP. VREME

• WEATHER TEMP. SET=SETARE TEMPERATURĂ VREME

• Funcția WEATHER TEMP.SET (Setare temp. vreme) este utilizată pentru a preseta temperatura dorită a apei în funcție de temperatura exterioară a aerului. În sezonul cald, încălzirea este redusă. Pentru economisirea energiei, setarea temp. vremii poate reduce temperatura dorită a apei în cazul în care temperatura aerului exterior a crescut în modul de încălzire.

Accesați „MENU” > „PRESET TEMPERATURE” > „WEATHER TEMP.” SET [Meniu > Presetare temperatură > Setare temp. vreme]. Apăsați „OK”.

Se va afișa următoarea pagină:

TEMP. PRESETATA		
TEMP. PRES.	TEMP. CURBACP	MOD ECO
ZONA1 MOD RAC JOASA T.		OFF
ZONA1 MOD INC JOASA T.		OFF
ZONA2 MOD RAC JOASA T.		OFF
ZONA2 MOD INC JOASA T.		OFF
ON/OFF PORNIT/OPRIT		↕

## **i** INFORMAȚII

• WEATHER TEMP. SET (Setare temp. vreme) are patru tipuri de curbe: 1. curba de setare a temperaturii ridicate pentru încălzire; 2. curba de setare a temperaturii scăzute pentru încălzire; 3. curba de setare a temperaturii ridicate pentru răcire; 4. curba de setare a temperaturii scăzute pentru răcire.

Este activă doar curba de setare a temperaturii ridicate pentru încălzire, dacă temperatura ridicată este setată pentru încălzire.

Este activă doar curba de setare a temperaturii scăzute pentru încălzire, dacă temperatura scăzută este setată pentru încălzire.

Este activă doar curba de setare a temperaturii ridicate pentru răcire, dacă temperatura ridicată este setată pentru răcire.

Este activă doar curba de setare a temperaturii scăzute pentru răcire, dacă temperatura scăzută este setată pentru răcire.

• Consultați „FOR SERVICEMAN” > „COOL MODE SETTING” (Pentru instalator > Setare mod răcire) și > „HEAT MODE SETTING” (Setare mod încălzire) în „Manualul de instalare și utilizare”.

• Temperatura dorită (T1S) nu poate fi reglată atunci când curba de temperatură este setată la ON (Pornit).

- Dacă doriți să utilizați modul de încălzire în zona 1, selectați „ZONE1 H-MODE LOW TEMP (Zona1 Î-Mod temperatură scăzută)”. Dacă doriți să utilizați modul de răcire în zona 1, selectați „ZONE1 C-MODE LOW TEMP (Zona1 R-Mod temperatură scăzută)”. Dacă selectați „ON (Pornit)”, se va afișa următoarea pagină:

SETARE TEMP. VREME									
TIP SETARE TEMP. VREME:									
1	2	3	4	5	6	7	8	9	
OK CONFIRMARE									↕

Utilizați „◀”, „▶” pentru a defila. Apăsați „OK” pentru a selecta.

TEMP. PRESETATA		
TEMP. PRES.	TEMP. CURBACP	MOD ECO
ZONA1 MOD RAC JOASA T.		PORNIT
ZONA1 MOD INC JOASA T.		OPRIT
ZONA2 MOD RAC JOASA T.		OPRIT
ZONA2 MOD INC JOASA T.		OPRIT
ON/OFF PORNIT/OPRIT		↕

- Dacă funcția WEATHER TEMP. SET [Setare temp. vreme] este activată, temperatura dorită nu poate fi ajustată la interfață. Apăsați tasta „▼”, „▲” pentru a regla temperatura pe pagina de start. Se va afișa următoarea pagină:

01-01-2018	23:59	🏠 13°
Funcția Weather temp.set (Setare temp. vreme) este activată. Doriți să o opriți?		
NU		DA
OK CONFIRMARE ↕		

Treceți la „NO (Nu)”, apăsați „OK” pentru a reveni la pagina de pornire, treceți la „YES (Da)”, apăsați „OK” pentru a reseta WEATHER TEMP. SET [Setare temp. vreme].

TEMP. PRESETATA		
PRESETARE TEMP.	SETARE TEMP. VREME	MOD ECO
ZONA1 MOD RAC JOASA T.		OPRIT
ZONA1 MOD INC JOASA T.		OPRIT
ZONA2 MOD RAC JOASA T.		OPRIT
ZONA2 MOD INC JOASA T.		OPRIT
ON/OFF PORNIT/OPRIT		↕

### 6.2.3 MODUL ECO

ECO MODE (Modul Eco) este utilizat pentru a economisi energie. Accesați „MENU” > „PRESET TEMPERATURE” > „ECO MODE” [Meniu > Presetare temperatură > Mod Eco]. Apăsați „OK”. Se va afișa următoarea pagină:

TEMP. PRESETATA		
TEMP. PRES.	TEMP. CURBACP	MOD ECO
SET ACTUALA		OFF
TIMER ECO		OFF
START		08:00
END		19:00
ON/OFF ON/OFF		↕

Apăsați „ON/OFF (Pornit/Oprit)”. Se va afișa următoarea pagină:

SET. MOD ECO									
TIP SET MOD ECO									
1	2	3	4	5	6	7	8	9	
OK CONFIRM									↕

Utilizați „◀”, „▶” pentru a defila. Apăsați „OK” pentru a selecta. Se va afișa următoarea pagină:

TEMP. PRESETATA		
TEMP. PRES.	TEMP. CURBACP	MOD ECO
SET ACTUALA		ON
TIMER ECO		OFF
START		08:00
END		19:00
ON/OFF ON/OFF		↕

Utilizați „ON/OFF (Pornire/Oprire)” pentru a activa sau dezactiva și utilizați „▼”, „▲” pentru a defila.

TEMP. PRESETATA		
TEMP. PRES.	TEMP. CURBACP	MOD ECO
SET ACTUALA		OFF
TIMER ECO		ON
START		08:00
END		19:00
ADJUST		↕

Când cursorul se află pe „START” sau pe „END (Terminare)”, puteți utiliza „◀”, „▶”, „▼”, „▲” pentru a defila și folosiți „▼”, „▲” pentru a regla timpul.

### INFORMAȚII

- ECO MODE SET (Setare mod Eco) are două tipuri de curbe: 1. curba de setare a temperaturii ridicate pentru încălzire; 2. curba de setare a temperaturii scăzute pentru încălzire, Este activă doar curba de setare a temperaturii ridicate pentru încălzire, dacă temperatura ridicată este setată pentru încălzire. Este activă doar curba de setare a temperaturii scăzute pentru încălzire, dacă temperatura scăzută este setată pentru încălzire.
- Consultați „FOR SERVICEMAN” > „HEAT MODE SETTING” (Pentru instalator > Setare mod încălzire) în „Manualul de instalare și utilizare”.
- Temperatura dorită (T1S) nu poate fi reglată atunci când modul ECO este setat la ON (Pornit).
- Puteți selecta setarea temperaturii scăzute sau ridicate pentru încălzire; consultați „Tabelul 1-2”.
- Dacă ECO MODE (Mod Eco) este ON (activat) și ECO TIMER (Temporizator Eco) este OFF (oprit), unitatea va rula în modul ECO tot timpul.
- Dacă ECO MODE (Mod Eco) este ON (activat) și ECO TIMER (Temporizator Eco) este ON (activat), unitatea va rula în modul ECO conform orei de începere și orei de terminare.

## 6.3 Apă caldă menajeră (DHW)

Modul DHW constă în general din următoarele:

- 1) DEZINFECTARE
- 2) DHW RAPID
- 3) ÎNCĂLZITOR REZERVOR
- 4) POMPĂ DHW

### 6.3.1 Dezinfectare

Funcția DISINFECT (Dezinfectare) este utilizată pentru a ucide legionella. Pentru funcția de dezinfectare, temperatura rezervorului va atinge 65~70°C forțat. Temperatura de dezinfectare este setată în FOR SERVICEMAN (Pentru instalator). Consultați „FOR SERVICEMAN” > „DHW MODE SETTING” > „DISINFECT” (Pentru instalator > Setare mod DHW > Dezinfectare) în „Manualul de instalare și utilizare”.

Accesați „MENU” > „DOMESTIC HOT WATER” > „DISINFECT” [Meniu > Apă caldă menajeră > Dezinfectare]. Apăsați „OK”. Se va afișa următoarea pagină:

APĂ CALDĂ MENAJ. (ACM)			
ANTI-LEGIO	ACM RPD	REZ. BOILER	PMP ACM
STARE ACTUALA			ON
ZI DE FUNCT			VIN
START			23:00
ON/OFF ON/OFF			↕



APĂ CALDĂ MENAJ. (ACM)			
ANTI-LEGIO	ACM RPD	REZ. BOILER	PMP ACM
STARE ACTUALA			OFF
ZI DE FUNCT			VIN
START			23:00
ON/OFF ON/OFF			↕

Utilizați „◀”, „▶”, „▼”, „▲” pentru a defila și folosiți „▼”, „▲” pentru a regla parametrii atunci când există setarea „OPERATE DAY (Zi de operare)” și „START”. Dacă OPERATE DAY (Zi de operare) este setat la FRIDAY (Vineri) și START este setat la ora 23:00, funcția de dezinfectare va fi activată vineri la ora 23:00. Dacă rulează funcția de dezinfectare, se va afișa următoarea pagină:

01-01-2018	23:59	↑13°
☹	ON	🚰
23.5 °C	☀	38 °C

### 6.3.2 DHW rapid

Funcția FAST DHW (DHW rapid) este utilizată pentru a forța sistemul să funcționeze în modul DHW.

Pompa de căldură și încălzitorul auxiliar sau încălzitorul suplimentar vor funcționa împreună pentru modul DHW, iar temperatura dorită pentru apă caldă menajeră va fi modificată la 60°C.

Accesați „MENU” > „DOMESTIC HOT WATER” > „FAST DHW” [Meniu > Apă caldă menajeră > DHW rapid]. Apăsăți „OK”:

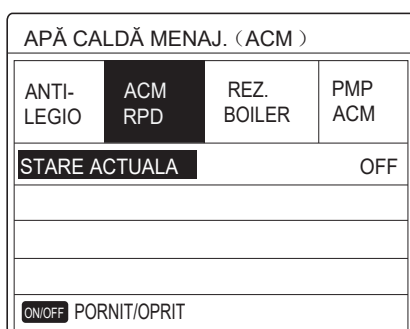
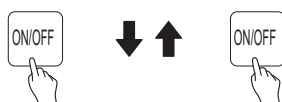
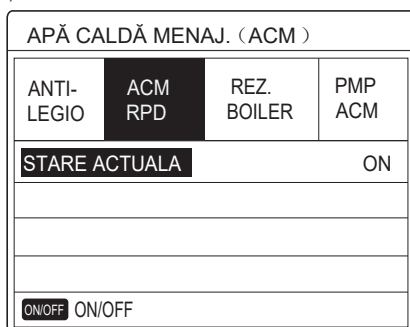

Utilizați tasta „ON/OFF (Pornit/Oprit)” pentru a selecta „ON (pornit)” sau „OFF (oprit)”.

#### **i** INFORMAȚII

În cazul în care CURRENT STATE (Stare curentă) este dezactivată, FAST DHW (DHW rapid) este inactiv, iar când CURRENT STATE (Stare curentă) este activată, funcția FAST DHW (DHW rapid) este aplicabilă.

Funcția FAST DHW (DHW rapid) este aplicabilă o dată.

### 6.3.3 ÎNCĂLZITOR REZERVOR

Funcția de încălzire a rezervorului este utilizată pentru a forța încălzitorul rezervorului să încălzească apa din rezervor. În aceeași situație, este necesară răcirea sau încălzirea, iar sistemul pompei de încălzire funcționează pentru a răci sau încălzi, totuși, există încă cerere de apă caldă.

De asemenea, chiar dacă sistemul de pompare pentru căldură nu funcționează, TANK HEATER (Încălzitorul rezervorului) poate fi utilizat pentru încălzirea apei din rezervor.

Accesați „MENU” > „DOMESTIC HOT WATER” > „TANK HEATER” [Meniu > Apă caldă menajeră > Încălzitor rezervor]. Apăsăți „OK”.

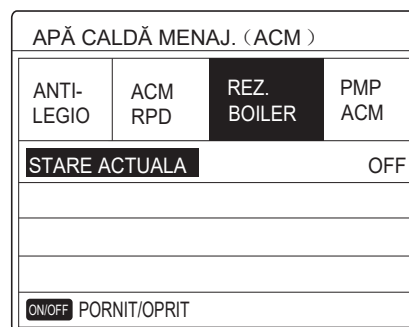
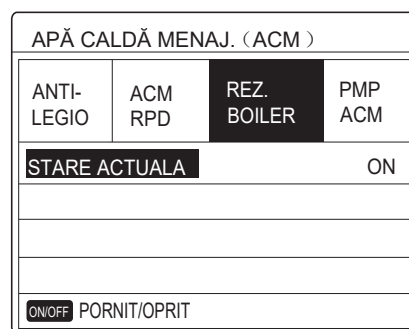

Utilizați „ON/OFF (Pornit/Oprit)” pentru a selecta modul pornit sau oprit. Utilizați „BACK (Înapoi)” pentru a ieși.

Dacă TANK HEATER (Încălzitor rezervor) este activat, se va afișa următoarea pagină:

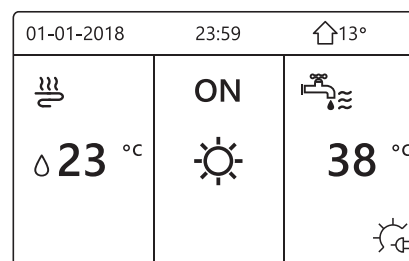

#### **i** INFORMAȚII

În cazul în care CURRENT STATE (Stare curentă) este OFF (dezactivată), TANK HEATER (Încălzitor rezervor) este invalid.

Dacă T5 (senzorul rezervorului) prezintă o eroare, încălzitorul rezervorului nu poate funcționa.

### 6.3.4 Pompa DHW

Funcția DHW PUMP (Pompă DHW) este utilizată pentru a returna apă din rețeaua de apă. Accesați „MENU” > „DOMESTIC HOT WATER” > „DHW PUMP” [Meniu > Apă caldă menajeră > Pompă DHW]. Apăsăți „OK”. Se va afișa următoarea pagină:



APĂ CALDĂ MENAJ. (ACM) 1/2			
ANTI-LEGIO	ACM RPD	REZ. BOILER	PMP ACM
NR.	START	NR.	START
T1 <input type="checkbox"/>	00:00	T4 <input type="checkbox"/>	00:00
T2 <input type="checkbox"/>	00:00	T5 <input type="checkbox"/>	00:00
T3 <input type="checkbox"/>	00:00	T6 <input type="checkbox"/>	00:00

APĂ CALDĂ MENAJ. (ACM) 2/2			
ANTI-LEGIO	ACM RPD	REZ. BOILER	PMP ACM
NR.	START	NR.	START
T7 <input type="checkbox"/>	00:00	T10 <input type="checkbox"/>	00:00
T8 <input type="checkbox"/>	00:00	T11 <input type="checkbox"/>	00:00
T9 <input type="checkbox"/>	00:00	T12 <input type="checkbox"/>	00:00

Treceți la „■”, apăsați „OK” pentru a selecta sau a deselecta. (  temporizatorul este selectat.  temporizatorul este deselectat.)

APĂ CALDĂ MENAJ. (ACM) 1/2			
ANTI-LEGIO	ACM RPD	REZ. BOILER	PMP ACM
NR.	START	NR.	START
T1 <input checked="" type="checkbox"/>	00:00	T4 <input type="checkbox"/>	00:00
T2 <input type="checkbox"/>	00:00	T5 <input type="checkbox"/>	00:00
T3 <input type="checkbox"/>	00:00	T6 <input type="checkbox"/>	00:00

Utilizați „◀”, „▶”, „▼”, „▲” pentru a defila și folosiți „▼”, „▲” pentru a regla parametrii.

De exemplu: ați setat parametrul DHW PUMP (Pompă DHW) [consultați „FOR SERVICEMAN”>„DHW MODE SETTING” (Pentru instalator > Setare mod DHW) din „Manualul de instalare și utilizare”]. PUMP RUNNING TIME (Timpul de rulare a pompei) este 30 de minute. Setări după cum urmează:

NR.	START
1	6:00
2	7:00
3	8:00
4	9:00

Pompa va rula după cum urmează:

POMPĂ

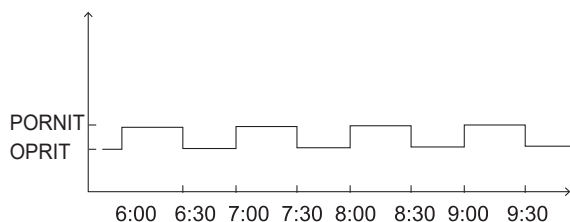

ON

## 6.4 Program

Meniul SCHEDULE (Program) conține următoarele:

- 1) TEMPORIZATOR
- 2) PROGRAM SĂPTĂMÂNAL
- 3) VERIFICARE PROGRAM
- 4) ANULARE TEMPORIZATOR

### 6.4.1 Temporizator

Dacă funcția de programare săptămânală este activată, temporizatorul este oprit, ultima setare este aplicabilă. Dacă temporizatorul este activat, ⌚ se afișează pe pagina de start.

PROGRAM 1/2				
TIMER	PROGR. SĂPTĂM.	VERIF. PROGR.	CANCEL TIMER	
NR.	START	END	MOD	TEMP.
1 <input type="checkbox"/>	00:00	00:00	WARM	0°C
2 <input type="checkbox"/>	00:00	00:00	WARM	0°C
3 <input type="checkbox"/>	00:00	00:00	WARM	0°C

PROGRAM 2/2				
TIMER	PROGR. SĂPTĂM.	VERIF. PROGR.	CANCEL TIMER	
NR.	START	END	MOD	TEMP.
4 <input type="checkbox"/>	00:00	00:00	WARM	0°C
5 <input type="checkbox"/>	00:00	00:00	WARM	0°C
6 <input type="checkbox"/>	00:00	00:00	WARM	0°C

- Utilizați „◀”, „▶”, „▼”, „▲” pentru a defila și folosiți „▼”, „▲” pentru a regla timpul, modul și temperatura.

Treceți la „■”, apăsați „OK” pentru a selecta sau a deselecta. (  ...temporizatorul este selectat.  temporizatorul este deselectat.) Pot fi setate șase temporizatoare.

Dacă doriți să anulați TIMER (Temporizator), mutați cursorul la „  ”, apăsați „OK”,  devine  , temporizatorul este invalid.

Dacă setați ora de începere mai târziu decât ora de terminare sau temperatura este în afara intervalului modului, Se va afișa următoarea pagină:

PROGRAM			
TIMER	PROGR. SĂPTĂM.	VERIF. PROGR.	CANCEL TIMER
Timerul 1 e inutil			
Ora de start e aceeași cu ora de sfârșit.			
OK CONFIRM			

## Exemplu:

Șase temporizatoare sunt setate după cum urmează:

NR.	START	TERMINARE	MOD	TEMP
T1	1: 00	3: 00	DHW	50°C
T2	7: 00	9: 00	ÎNCĂLZIRE	28°C
T3	11: 30	13: 00	RĂCIRE	20°C
T4	14: 00	16: 00	ÎNCĂLZIRE	28°C
T5	15: 00	19: 00	RĂCIRE	20°C
T6	18: 00	23: 30	DHW	50°C

Unitatea va rula după cum urmează:



Funcționarea telecomenzii data viitoare:

TIMP	Operarea telecomenzii
1: 00	Modul DHW este pornit
3: 00	Modul DHW este oprit
7: 00	HEAT MODE (Mod încălzire) este pornit
9: 00	HEAT MODE (Mod încălzire) este oprit
11: 30	COOL MODE (Mod răcire) este pornit
13: 00	COOL MODE (Mod răcire) este oprit
14: 00	HEAT MODE (Mod încălzire) este pornit
15: 00	COOL MODE (Mod răcire) este pornit și HEAT MODE (Mod încălzire) este oprit
18: 00	Modul DHW este pornit și COOL MODE (Mod răcire) este oprit
23: 30	Modul DHW este oprit

### i INFORMAȚII

Dacă ora de începere este aceeași cu ora de terminare într-un temporizator, temporizatorul este nevalid.

## 6.4.2 Program săptămânal

Dacă funcția temporizatorului este activată și programul săptămânal este dezactivat, ultima setare este aplicabilă. Dacă WEEKLY SCHEDULE (Program săptămânal) este activat, **7** se afișează pe pagina de start.

Accesați „MENU” > „SCHEDULE” > „WEEKLY SCHEDULE” (Meniu > Program > Program săptămânal). Apăsați „OK”. Se va afișa următoarea pagină:

PROGRAM							
TIMER	PROGR. SĂPTĂM.	VERIF. PROGR.	CANCEL TIMER				
LUN	MAR	MIE	JOI	VIN	SĂM	DUM	
■	□	□	□	□	□	□	
ENTER				CANCEL			
OK LUN SELECT				↕ ↔			

Mai întâi selectați zilele săptămânii pe care doriți să le programați.

Utilizați „◀”, „▶” pentru a defila. Apăsați „OK” pentru a selecta sau deselecta ziua.

„LU” înseamnă că ziua este selectată, „LU” înseamnă că ziua este neselectată.

### i INFORMAȚII

Trebuie să setați cel puțin două zile când doriți să activați funcția WEEKLY SCHEDULE (Program săptămânal).

PROGRAM							
TIMER	PROGR. SĂPTĂM.	VERIF. PROGR.	CANCEL TIMER				
LUN	MAR	MIE	JOI	VIN	SĂM	DUM	
□	□	□	□	■	□	□	
ENTER				CANCEL			
OK VIN CANCEL				↕ ↔			

Utilizați „◀” sau „▶” pentru a seta, apăsați „ENTER”. Intervalul luni - vineri este selectat pentru a fi programat și au același program.

Se vor afișa următoarele pagini:

PROGRAM						1/2
TIMER	PROGR. SĂPTĂM.	VERIF. PROGR.	CANCEL TIMER			
NR.	START	END	MOD	TEMP.		
1	□ 00:00	00:00	RAC.	0°C		
2	□ 00:00	00:00	RAC.	0°C		
3	□ 00:00	00:00	RAC.	0°C		
						↕ ↔

PROGRAM						2/2
TIMER	PROGR. SĂPTĂM.	VERIF. PROGR.	CANCEL TIMER			
NR.	START	END	MOD	TEMP.		
4	□ 00:00	00:00	RAC.	0°C		
5	□ 00:00	00:00	RAC.	0°C		
6	□ 00:00	00:00	RAC.	0°C		
						↕ ↔

Utilizați „◀”, „▶”, „▼”, „▲” pentru a defila și regla timpul, modul și temperatura. Pot fi setate temporizatoarele, inclusiv ora de începere și ora de terminare, modul și temperatura. Modul include modul de încălzire, modul de răcire și modul de preparare a apei calde menajere.

Metoda de setare se referă la setarea temporizatorului. Ora de terminare trebuie să fie după ora de începere. În caz contrar, se va arăta că temporizatorul este inactiv.

### 6.4.3 Verificarea programului

verificare program poate verifica doar programul săptămânal.

Accesați „MENU” > „SCHEDULE” > „SCHEDULE” CHECK” (Meniu > Program > Verificare program). Apăsați „OK”. Se va afișa următoarea pagină:

PROGRAM			
TIMER	PROGR. SĂPTĂM.	VERIF. PROGR.	CANCEL TIMER
VERIF. PROGR. SAPT.			
OK ENTER		↕ ↔	

VERIF. PROGR. SAPT.					
ZI	NU	MOD	SET	START	END
LUN <input type="checkbox"/>	T1	<input type="checkbox"/> RAC	0°C	00:00	00:00
	T2	<input type="checkbox"/> RAC	0°C	00:00	00:00
	T3	<input type="checkbox"/> RAC	0°C	00:00	00:00
	T4	<input type="checkbox"/> RAC	0°C	00:00	00:00
	T5	<input type="checkbox"/> RAC	0°C	00:00	00:00
	T6	<input type="checkbox"/> RAC	0°C	00:00	00:00

Apăsați „▼”, „▲”, va apărea temporizatorul de luni până duminică:

### 6.4.4 ANULARE TEMPORIZATOR

Accesați „MENU” > „SCHEDULE” > „CANCEL TIMER” (Meniu > Program > Anulare temporizator). Apăsați „OK”. Se va afișa următoarea pagină:

PROGRAM			
TIMER	PROGR. SĂPTĂM.	VERIF. PROGR.	CANCEL TIMER
VRETI SA ANULAZI TIMER SI			
PROGRAM SAPTAMANAL?			
NU		DA	
OK ENTER		↕ ↔	

Utilizați „◀”, „▶”, „▼”, „▲” pentru a trece la „YES (Da)”, apăsați „OK” pentru a anula temporizatorul. Dacă doriți să ieșiți din CANCEL TIMER (Anulare temporizator), apăsați „BACK (Înapoi)”.

Dacă TIMER (Temporizator) sau WEEKLY SCHEDULE (Program săptămânal) este activat, pictograma temporizatorului „⌚” sau pictograma programului săptămânal „7” va fi afișată pe pagina de start.

01-01-2018	23:59	⌚	13°
23.5 °C	ON	38 °C	

Dacă TIMER (Temporizator) sau WEEKLY SCHEDULE (Program săptămânal) este anulat, pictograma „⌚” sau „7” va dispărea de pe pagina de start.

01-01-2018	23:59	13°
23.5 °C	ON	38 °C

### i INFORMAȚII

Trebuie să resetați TIMER/WEEKLY SCHEDULE (Temporizator/Program săptămânal), dacă schimbați WATER FLOW TEMP. (Temp. apă) la ROOM TEMP. (Temp. cameră) sau modificați ROOM TEMP. (Temp. cameră) la WATER FLOW TEMP. (Temp. apă). TIMER (Temporizator) sau WEEKLY SCHEDULE (Program săptămânal) este invalid, dacă ROOM THERMOSTAT (Termostat cameră) este activ.

### i INFORMAȚII

- ECOECO are cea mai ridicată prioritate, TIMER (Temporizator) sau WEEKLY SCHEDULE (Program săptămânal) are prioritate secundă și PRESET TEMP. (Presetare temp.) or WEATHER TEMP. SET (Setare temp. vreme) are cea mai scăzută prioritate.

- PRESET TEMP. (Presetare temp.) or WEATHER TEMP. SET (Setare temp. vreme) devine nevalid, când se aplică ECO. Trebuie să resetăm PRESET TEMP. (Presetare temp.) sau WEATHER TEMP. SET (Setare temp. vreme) când ECO este setat la invalid.

- TIMER (Temporizator) sau WEEKLY SCHEDULE (Program săptămânal) este nevalid, dacă ECO este activ. TIMER (Temporizator) sau WEEKLY SCHEDULE (Program săptămânal) este activat, dacă ECO nu rulează.

- TIMER (Temporizator) și WEEKLY SCHEDULE (Program săptămânal) au aceeași prioritate. Ultima funcție de setare este validă. PRESET TEMP. (Presetare temp.) devine invalid atunci când TIMER (Temporizator) sau WEEKLY SCHEDULE (Program săptămânal) este aplicabil. WEATHER TEMP. SET (Setare temp. vreme) nu este afectat de setarea TIMER (Temporizator) sau WEEKLY SCHEDULE (Program săptămânal).

- PRESET TEMP. (Presetare temp.) și WATHER TEMP.SET (Setare temp. vreme) au aceeași prioritate. Ultima funcție de setare este validă.

### i INFORMAȚII

Totul despre elementele de timp stabilite (PRESETARE TEMP., ECO, DEZINFECTARE, POMPĂ DHW, TEMPORIZATOR, PROGRAM SĂPTĂMĂNAL, MOD SILENȚIOS, VACANȚĂ ACASĂ), opțiunea ON/OFF (Pornit/Oprit) a funcției corespunzătoare poate fi activată de la ora începerii până la ora de terminare.

## 6.5 Opțiuni

Meniul OPTIONS (Opțiuni) conține următoarele:

- 1) MOD SILENȚIOS
- 2) PLECARE ÎN VACANȚĂ
- 3) VACANȚĂ ACASĂ
- 4) ÎNCĂLZITOR DE REZERVĂ

## 6.5.1 Mod silențios

Modul SILENT MODE (Mod silențios) este utilizat pentru a reduce sunetul unității. Însă aceasta reduce și capacitatea de încălzire/răcire a sistemului. Există două niveluri de mod silențios. Nivelul 2 este mai silențios decât nivelul 1, iar capacitatea de încălzire sau de răcire este și mai scăzută.

Există două metode de utilizare a modului silențios:

- 1) mod silențios permanent;
- 2) mod silențios conform temporizatorului;

- Accesați pagina de start pentru a verifica dacă modul silențios este activat. Dacă modul silențios este activat, „” se va afișa pe pagina de start.

- Accesați „MENU” > „OPTIONS” > „SILENT MODE” (Meniu > Opțiuni > Mod silențios). Apăsați „OK”. Se va afișa următoarea pagină:

OPTIUNI				1/2
MOD SIL.	VACANTA DEP.	VACANTA ACAS	REZIST ELECTR	
STARE ACTUALA				OFF
NIVEL SILENT				NIVEL 1
TIMER1				12:00
TIMER1 END				15:00
ON/OFF				ON/OFF

Utilizați „ON/OFF (Pornit/Oprit)” pentru a selecta modul pornit sau oprit.

Descriere:

În cazul în care CURRENT STATE (Stare curentă) este dezactivată, SILENT MODE (Mod silențios) este nevalid.

Când selectați SILENT MODE (Mod silențios) și apăsați „OK” sau „▶”. Se va afișa următoarea pagină:

OPTIUNI				1/2
MOD SIL.	VACANTA DEP.	VACANTA ACAS	REZIST ELECTR	
STARE ACTUALA				ON
NIVEL SILENT				NIVEL 1
TIMER1				12:00
TIMER1 END				15:00
ADJUST				

NIVEL 1

OPTIUNI				1/2
MOD SIL.	VACANTA DEP.	VACANTA ACAS	REZIST ELECTR	
STARE ACTUALA				ON
NIVEL SILENT				NIVEL 2
TIMER1				12:00
TIMER1 END				15:00
ADJUST				

NIVEL 2

Puteți utiliza „▼”, „▲” pentru a selecta nivelul 1 sau nivelul 2. Apăsați „OK”.

Dacă este selectat TIMER (Temporizator) silențios, apăsați „OK” pentru a accesa; se va afișa următoarea pagină.

OPTIUNI				2/2
MOD SIL.	VACANTA DEP.	VACANTA ACAS	REZIST ELECTR	
TIMER1				OFF
TIMER2 START				22:00
TIMER2 END				07:00
TIMER2				OFF
ADJUST				

Există două temporizatoare pentru setare. Treceți la „■”, apăsați „OK” pentru a selecta sau a deselecta.

Dacă ambele ore sunt deselectate, modul silențios va funcționa permanent. În caz contrar, va funcționa în funcție de timpul selectat.

## 6.5.2 Plecare în vacanță

- Dacă modul Plecare în vacanță este activat,  va fi afișat pe pagina de start.

Funcția Plecare în vacanță este utilizată pentru a preveni înghețarea în timpul iernii în timpul vacanței în afara casei și pentru a reporni unitatea înainte de sfârșitul vacanței.

Accesați „MENU” > „OPTIONS” > „HOLIDAY AWAY” (Meniu > Opțiuni > Plecare în vacanță). Apăsați „OK”. Se va afișa următoarea pagină:

OPTIUNI				1/2
MOD SIL.	VACANTA DEP.	VACANTA ACAS	REZIST ELECTR	
STARE ACTUALA				OFF
MOD ACM				ON
ANTI-LEGI				ON
MOD INC.				ON
ON/OFF				ON/OFF

OPTIUNI				2/2
MOD SIL.	VACANTA DEP.	VACANTA ACAS	REZIST ELECTR	
DIN				00-00-2000
PANA				00-00-2000
ADJUST				

Exemplu de utilizare: plecați pe timpul iernii. Data curentă este 31.01.2018; două zile mai târziu este 02.02.2018, data de început a vacanței.

- Dacă vă aflați în situația următoare:  
În 2 zile, veți pleca timp de 2 săptămâni în timpul iernii.
- Doriți să economisiți energie, dar nu doriți să vă înghețe locuința.



Utilizați „ON/OFF (Pornit/Oprit)” pentru a selecta „ON” (pornit) sau „OFF” (oprit).

## **i** INFORMAȚII

- Dacă modul de operare este automat în partea de încălzire sau de răcire a spațiului, funcția încălzitorului de rezervă nu poate fi selectată.
- Funcția BACKUP HEATER (Încălzitor de rezervă) este nevalidă când este activat numai modul ROOM HEAT MODE (Încălzirea camerei).

## 6.6 Blocarea accesului copiilor

Funcția CHILD LOCK (Blocarea accesului copiilor) este utilizată pentru a preveni operarea de către copii din greșeală. Setarea modului și ajustarea temperaturii se pot bloca sau debloca utilizând funcția CHILD LOCK (Blocarea accesului copiilor). Accesați în „MENU” > „CHILD LOCK (Meniu > Blocarea accesului copiilor). Se afișează următoarea pagină:

Introducând parola corectă, se va afișa următoarea pagină:

Utilizați „▼”, „▲” pentru a defila și „ON/OFF (Pornit/Oprit)” pentru a selecta LOCK (Blocat) sau UNLOCK (Deblocat).

Temperatura de răcire/încălzire nu poate fi reglată atunci când COOL/HEAT TEMP. ADJUST (Reglare temp. răcire/încălzire) este blocat. Dacă doriți să reglați temperatura de răcire/încălzire când temperatura de răcire/încălzire este blocată, se va afișa următoarea pagină:

Modul de răcire/încălzire nu se poate activa sau dezactiva când funcția ON/OFF (Pornit/Oprit) este blocată. Dacă doriți să activați sau să dezactivați modul răcire/încălzire atunci când funcția ON/OFF este blocată, se va afișa pagina următoare:

Temperatura dorită DHW nu poate fi reglată atunci când DHW TEMP. ADJUST (Reglare temp. DHW) este blocat. Dacă doriți să reglați temperatura apei calde menajere atunci când DHW TEMP. ADJUST (Reglare temp. DHW) este blocat, se va afișa următoarea pagină:

Modul DHW nu se poate activa sau dezactiva când funcția DHW MODE ON/OFF (Pornit/oprit mod DHW) este blocată. Dacă doriți să activați sau să dezactivați modul DHW atunci când funcția DHW MODE ON/OFF este blocată, se va afișa pagina următoare:

## 6.7 Informații pentru service

### 6.7.1 Informații pentru service

Meniul cu informații pentru service conține următoarele:

- 1) APELARE SERVICE
- 2) COD DE EROARE
- 3) PARAMETRU
- 4) AFIȘAJ

### 6.7.2 Accesarea meniului cu informații pentru service

• Accesați „MENU” > „SERVICE INFORMATION” (Meniu > Informații pentru service). Apăsăți „OK”. Se va afișa următoarea pagină:

Apelare service poate afișa numărul de telefon fix sau mobil pentru service. Instalatorul poate introduce numărul său de telefon. Consultați „FOR SERVICEMAN” (Pentru instalator).

INFORM. DE SERVICE			
TELEFON SERV	COD EROR	PARAMETRI	AFISAJ
NR. TEL. 00000000000000			
NR. MOBIL 00000000000000			

Codul de eroare se utilizează pentru a afișa momentul în care apare defecțiunea sau se produce declanșarea protecției și indică semnificația codului de eroare.

INFORM. DE SERVICE			
TELEFON SERV	COD EROR	PARAMETRI	AFISAJ
E2	#00	14:10	01.01.2018
E2	#00	14:00	01.01.2018
E2	#00	13:50	01.01.2018
E2	#00	13:20	01.01.2018
OK ENTER			

Apăsând OK se va afișa următoarea pagină:

INFORM. DE SERVICE			
TELEFON SERV	COD EROR	PARAMETRI	AFISAJ
E2	#00	14:10	01.01.2018
E2	#00	14:00	01.01.2018
E2	#00	13:50	01.01.2018
E2	#00	13:20	01.01.2018
OK ENTER			

Apăsați OK pentru a afișa semnificația codului de eroare:

01-01-2018	23:59	↑13°
Eroare de comunicare E2 între telecomandă și unitatea pentru interior		
Contactați distribuitorul.		
OK CONFIRMARE		#00

## **i** INFORMAȚII

Pot fi înregistrate opt coduri de eroare în total.

Funcția parametrului este utilizată pentru a afișa parametrul principal; există două pagini pentru a afișa parametrul:

INFORM. DE SERVICE			
TELEFON SERV	COD EROR	PARAMETRI	AFISAJ
TEMP. SET. CAM			26°C
TEMP. SET. TUR			55°C
TEMP. SET. BOIL			55°C
TEMP. REALA CAMERA			24°C

INFORM. DE SERVICE			
TELEFON SERV	COD EROR	PARAMETRI	AFISAJ
TEMP. REALA TUR			26°C
TEMP. REALA BOIL			55°C
TIMP FUNCT. SMART GRID			0 Hrs

Funcția DISPLAY (Afișaj) este utilizată pentru a seta interfața:

INFORM. DE SERVICE			
TELEFON SERV	COD EROR	PARAMETRI	AFISAJ
ORA			12:30
DATA			08.08.2018
LIMBA			RO
LUMIN AF			ON
OK ENTER			

INFORM. DE SERVICE			
TELEFON SERV	COD EROR	PARAMETRI	AFISAJ
SUNET			ON
TIMP BLOC. ECRAN			120SEC
TIMP FUNCT SMART GRID			2 Hrs
ON/OFF ON/OFF			

Utilizați „OK” pentru a accesa și utiliza „◀”, „▶”, „▼”, „▲” pentru a defila.

## 6.8 Parametri de operare

Acest meniu este destinat instalatorului sau inginerului de service care examinează parametrii de operare.

- În pagina principală, accesați „MENU” > „OPERATION PARAMETER” (Meniu > Parametri de operare).
- Apăsați „OK”. Există șase pagini pentru parametrii de operare, după cum urmează. Utilizați „▼”, „▲” pentru a defila.

PARAMETRI FUNCTION.	#01
NR. UNIT. ONLINE	1
MOD FUNCT.	RAC.
STARE SV1	ON
STARE SV2	OFF
STARE SV3	OFF
POMPA I	ON
ADRESA	1/9

PARAMETRI FUNCTION.	#01
POMPA O	OFF
POMPA C	OFF
POMPA S	OFF
POMPA D	OFF
ÎNC. REZ. CONDUCTE	OFF
ÎNC. REZ. BOILER	ON
ADRESA	2/9

PARAMETRI FUNCTION.	#01
BOIL. GAZ	OFF
T1 TEMP APA IESIRE TUR	35 °C
DEBIT APA	1,72m³/h
CAPACIT. POMPĂ CĂLD.	11,52kW
CONSUM PUTERE	1000kWh
TEMP. CAM. Ta	25 °C
ADRESA	3/9

PARAMETRI FUNCTION.	#01
T5 TEMP. BOILER ACM	53 °C
Tw2 TEMP APA CIRC2(AUX)	35 °C
TIS' C1 TEMP. CURBEI CLIMATICE	35 °C
TIS' C2 TEMP. CURBEI CLIMATICE	35 °C
TW_O TEMP. APA IESIRE SCH	35 °C
TW_I TEMP. INTR.SCH	30 °C
ADRESA	4/9

PARAMETRI FUNCTION.	#01
Tbt1 TEMP. REZ. TAMP_MARE	35 °C
Tbt2 TEMP. REZ. TAMP_JOASĂ	35 °C
SOFTWARE IDU	01-09-2019V01
ADRESA	5/9

PARAMETRI FUNCTION.	#01
MODEL ODU	6 kW
CURRENT COMP.	12 A
FRECV. COMP.	24 Hz
TMP FCT. COMP.	54 MIN
TMP TOT. FCT. COMP.	1000Hrs
SUPAPA DE EXP.	200P
ADRESA	6/9

PARAMETRI FUNCTION.	#01
VIT VENT	600 R/MIN
FRECVENTA TINTA IDU	46 Hz
TIP DE FREC. LIMITA	5
TENSIUNE ALIM.	230 V
TENS GEN CURENT CONT.	420 V
CURRENT GEN CURENT CON	18 A
ADRESA	7/9

PARAMETRI FUNCTION.	#01
TW_O TEMP. APA IESIRE SCH	35 °C
TW_I TEMP. INTR.SCH	30 °C
T2 FREON INSIRE SCH.	35 °C
T2B FREON INTR. SCH.	35 °C
Th TEMP. ASPIR. COMP.	5 °C
Th TEMP. DESC. COMP.	75 °C
ADRESA	8/9

PARAMETRI FUNCTION.	#01
T3 TEMP. SCHIMBATOR EXT.	5 °C
T4 TEMP. AER EXT.	5 °C
TEMPMODUL TF	55 °C
P1 PRESIUNE COMP.	2300 kPa
SOFTWARE ODU	01-09-2018V01
SOFTWARE HMI	01-09-2018V01
ADRESA	9/9

## INFORMAȚII

Parametrul consumului de energie este opțional.  
 Dacă un parametru nu este activat în sistem, parametrul va afișa „-”  
 Capacitatea pompei de căldură este doar pentru referință, nu este utilizată pentru a evalua capacitatea unității. Precizia senzorului este  $\pm 1^{\circ}\text{C}$ . Parametrii debitului sunt calculați în funcție de parametrii de funcționare ai pompei; abaterea este diferită la debite diferite, abaterea maximă fiind 15%.

## 6.9 For Serviceman (Pentru instalator)

### 6.9.1 Despre For Serviceman (Pentru instalator)

FOR SERVICEMAN (Pentru instalator) este utilizat de către instalator sau inginerul de service.

- Setarea funcției echipamentului.
- Setarea parametrilor.

### 6.9.2 Accesarea meniului For Serviceman (Pentru instalator)

Accesați „MENU” > „FOR SERVICEMAN” (Meniu > Pentru instalator). Apăsați „OK”.

PT. SERVICE
Introduceți Parola:
2 3 4
OK ENTER REGLARE



- FOR SERVICEMAN (Pentru instalator) este utilizat de către instalator sau inginerul de service. NU este indicat ca proprietarul casei să modifice setările folosind acest meniu.
- Din acest motiv, protecția prin parolă este necesară pentru a împiedica accesul neautorizat la setările de service.
- Parola este 234.

### 6.9.3 Ieșirea din For SERVICEMAN (Pentru instalator)

Dacă ați setat toți parametrii, apăsând „BACK (Înapoi)” se va afișa următoarea pagină:

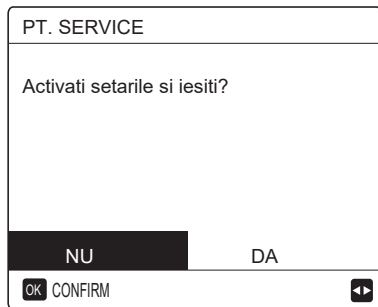

Selectați „YES (Da)” și apăsați „OK” pentru a părăsi modul FOR SERVICEMAN (Pentru instalator). După ieșirea din FOR SERVICEMAN (Pentru instalator), unitatea va fi oprită.

## 6.10 Instrucțiuni pentru configurarea rețelei

- Telecomanda cablată oferă control inteligent cu ajutorul unui modul încorporat care primește semnal de comandă de la aplicație.
- Înainte de conectarea WLAN, verificați dacă routerul dvs. este activ și asigurați-vă că telecomanda cablată este conectată la semnalul wireless.
- În timpul procesului de partajare wireless, pictograma LCD „📶” clipește pentru a indica faptul că rețeaua este implementată. După finalizarea procesului, pictograma „📶” va rămâne permanent luminată.

### 6.10.1 Setarea telecomenzii cablate

Setările telecomenzii cablate includ AP MODE (Mod AP) și RESTORE WLAN SETTING (Resetare WLAN).

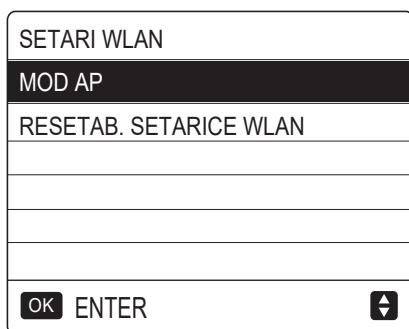

- Activarea WLAN folosind interfața. Accesați „MENU” > „WLAN SETTING” > „AP MODE” (Meniu > Setare WLAN > Mod AP). Apăsând „OK”, se va afișa următoarea pagină:

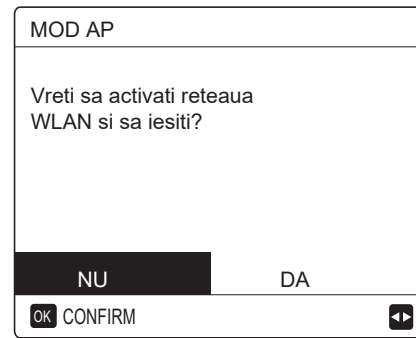

Utilizați „◀” și „▶” pentru a ajunge la „YES (Da)” și apăsați „OK” pentru a selecta modul AP. Selectați Modul AP corespunzător pe dispozitivul mobil și continuați setările ulterioare în conformitate cu solicitările aplicației.

### ⚠ ATENȚIE

După accesarea modului AP, dacă nu există conexiune cu telefonul mobil, pictograma LCD „📶” va clipi timp de 10 minute, după care va dispărea.

Dacă există conexiune cu telefonul mobil, pictograma „📶” va fi luminată permanent.

- Restaurarea setării WLAN folosind interfața. Accesați „MENU” > „WLAN SETTING” > „RESTORE WLAN SETTING” (Meniu > Setare WLAN > Resetare WLAN). Apăsând „OK”, se va afișa următoarea pagină:

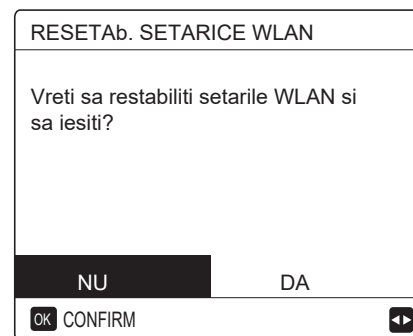

Utilizați „◀” și „▶” pentru a ajunge la „YES (Da)” și apăsați „OK” pentru a reseta WLAN. Finalizați operațiunea de mai sus și configurația wireless este resetată.

### 6.10.2 Setarea dispozitivului mobil

Modul AP este disponibil pentru partajarea wireless de pe un dispozitiv mobil.

- Conectarea Modulului AP la WLAN:

(1) Instalați aplicația

① Căutați „Comfort Home” în APP STORE sau GOOGLE PLAY pentru a instala aplicația.

(2) Autentificați-vă/înregistrați-vă

Vă rugăm să introduceți codul dvs. de înregistrare. Sau scanați codul QR pe cutia de ambalare a controlerului dacă există. Și înregistrați-vă contul în conformitate cu îndrumările

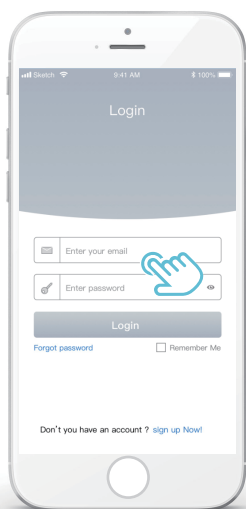
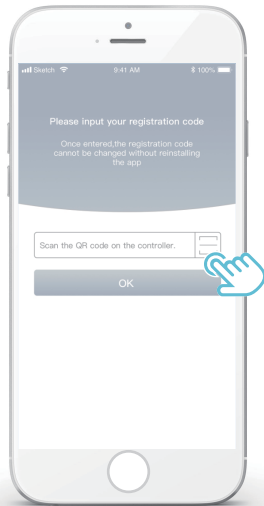

### 6.10.3 Adăugarea de electrocasnice:

1) Adăugați dispozitivul urmând instrucțiunile

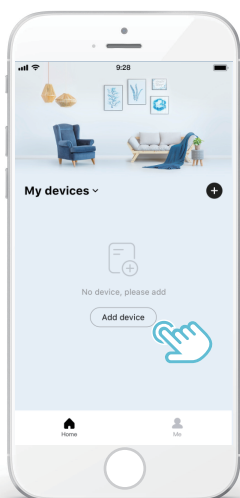

2) Acționați telecomanda cablată conform indicațiilor aplicației.



3) Așteptați conectarea aparatului electrocasnic și faceți clic pe „Complete” (Finalizare).

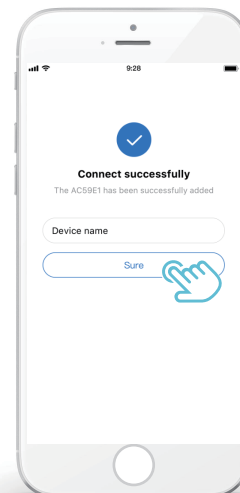

4) După ce aparatul este conectat, pictograma LCD „WiFi” a telecomenzii cablate rămâne luminată permanent, iar aparatul de aer condiționat poate fi controlat prin intermediul aplicației.

5) Dacă procesul de partajare a rețelei nu a reușit sau conexiunea mobilă solicită reconectarea și înlocuirea, acționați „WiFi Factory Reset” (Resetare WiFi la setările din fabrică) pe telecomanda cablată, apoi repetați procesul de mai sus.

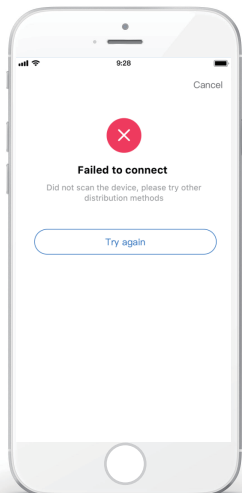

### Avertismente și remedierea defecțiunilor din rețea

Când produsul este conectat la rețea, asigurați-vă că telefonul este cât mai aproape de produs.

În prezent, se acceptă doar routere cu bandă de 2,4 GHz.

Nu se recomandă caractere speciale (punctuație, spații etc.) ca parte a numelui WLAN.

Se recomandă să nu conectați mai mult de 10 dispozitive la un singur router, pentru ca aparatele de uz casnic să nu fie afectate de semnalul de rețea slab sau instabil.

Dacă parola routerului sau pentru Wi-Fi este schimbată, ștergeți toate setările și resetați aparatul.

Conținutul aplicației se poate modifica în versiunile actualizate, iar modul de funcționare curent va avea prioritate.

## 6.11 VIZ. SN

VIZ. SN
HMI NO. 0000C3111000H120F19A264001320000

VIZ. SN	#1
IDU NO. 341140003929C26010005Z	
ODU NO. 31125300Y1286280400029	
	

## 7. Structura meniului: prezentare generală

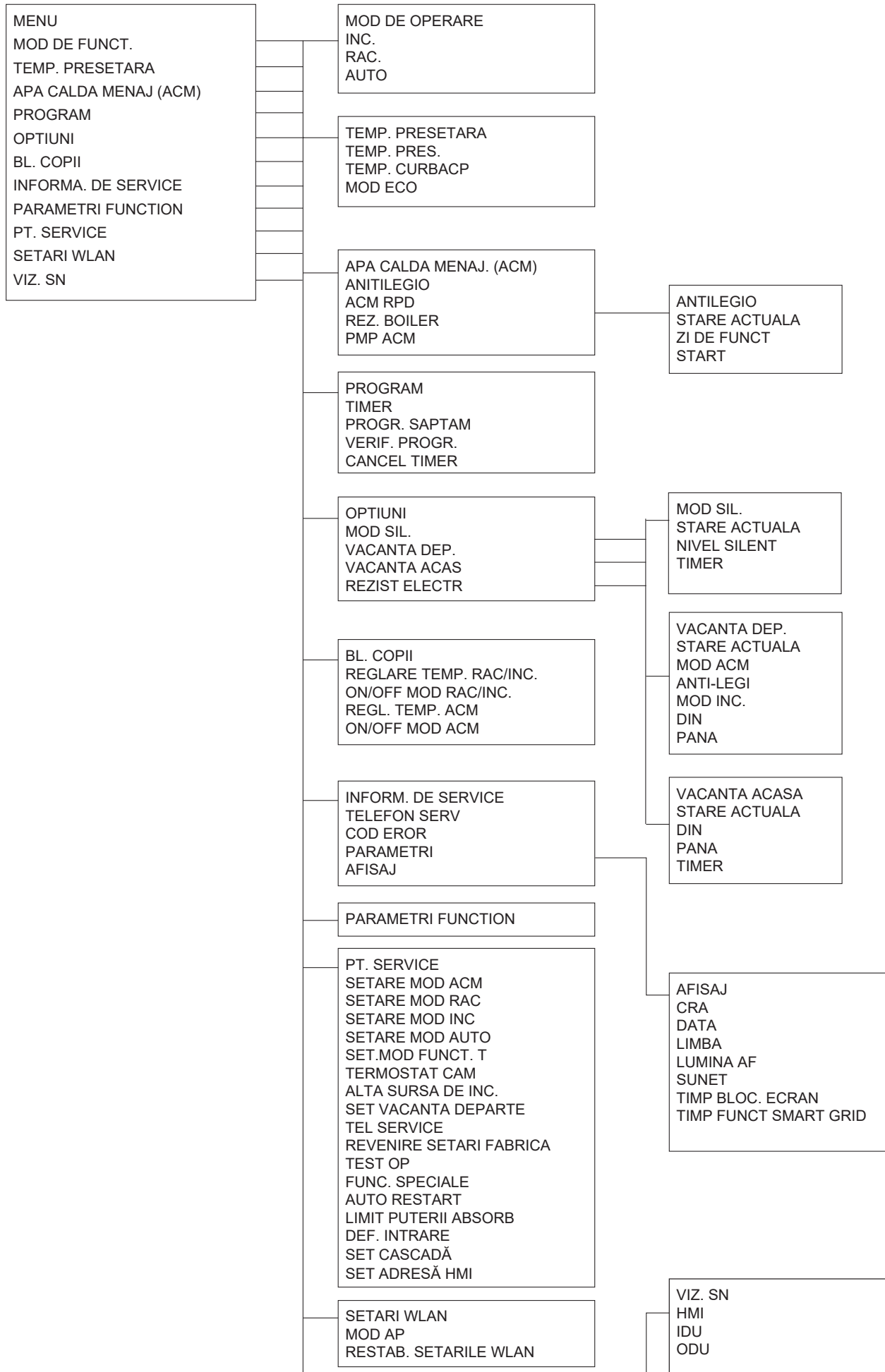

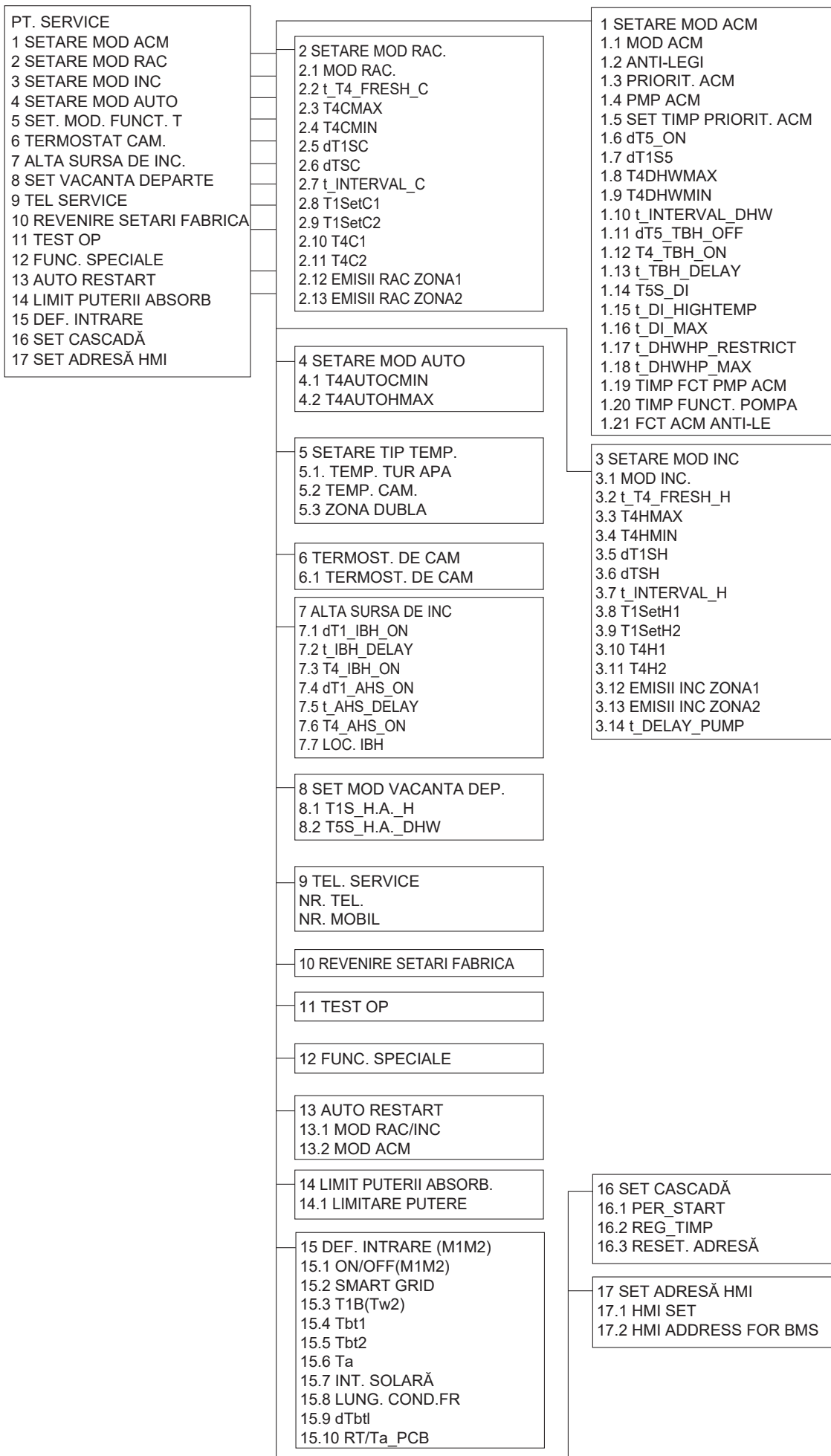

Tabelul 1 Curba temperaturii ambiante pentru setarea temperaturii scăzute pentru încălzire

T4	≤ -20	-19	-18	-17	-16	-15	-14	-13	-12	-11	-10	-9	-8	-7	-6	-5	-4	-3	-2	-1	0
1-T1S	38	38	38	38	38	37	37	37	37	37	37	36	36	36	36	36	35	35	35	35	35
2-T1S	37	37	37	37	37	36	36	36	36	36	36	35	35	35	35	35	34	34	34	34	34
3-T1S	36	36	36	35	35	35	35	35	35	34	34	34	34	34	34	33	33	33	33	33	33
4-T1S	35	35	35	34	34	34	34	34	34	33	33	33	33	33	33	32	32	32	32	32	32
5-T1S	34	34	34	33	33	33	33	33	33	32	32	32	32	32	32	31	31	31	31	31	31
6-T1S	32	32	32	32	31	31	31	31	31	31	31	31	30	30	30	30	30	30	30	30	29
7-T1S	31	31	31	31	30	30	30	30	30	30	30	30	29	29	29	29	29	29	29	29	28
8-T1S	29	29	29	29	28	28	28	28	28	28	28	28	27	27	27	27	27	27	27	27	26
T4	1	2	3	4	5	6	7	8	9	10	11	12	13	14	15	16	17	18	19	≥ 20	
1-T1S	35	35	34	34	34	34	34	34	33	33	33	33	33	33	32	32	32	32	32	32	32
2-T1S	34	34	33	33	33	33	33	33	32	32	32	32	32	32	31	31	31	31	31	31	31
3-T1S	32	32	32	32	32	32	31	31	31	31	31	31	30	30	30	30	30	30	29	29	29
4-T1S	31	31	31	31	31	31	30	30	30	30	30	30	29	29	29	29	29	29	28	28	28
5-T1S	30	30	30	30	30	30	29	29	29	29	29	29	28	28	28	28	28	28	27	27	27
6-T1S	29	29	29	29	29	29	28	28	28	28	28	28	27	27	27	27	27	27	26	26	26
7-T1S	28	28	28	28	28	28	27	27	27	27	27	27	26	26	26	26	26	26	25	25	25
8-T1S	26	26	26	26	26	26	26	25	25	25	25	25	25	25	25	24	24	24	24	24	24

Tabelul 2 Curba temperaturii ambiante pentru setarea temperaturii ridicate pentru încălzire

T4	≤ -20	-19	-18	-17	-16	-15	-14	-13	-12	-11	-10	-9	-8	-7	-6	-5	-4	-3	-2	-1	0
1-T1S	55	55	55	55	54	54	54	54	54	54	54	54	53	53	53	53	53	53	53	53	52
2-T1S	53	53	53	53	52	52	52	52	52	52	52	52	51	51	51	51	51	51	51	51	50
3-T1S	52	52	52	52	51	51	51	51	51	51	51	51	50	50	50	50	50	50	50	50	49
4-T1S	50	50	50	50	49	49	49	49	49	49	49	49	48	48	48	48	48	48	48	48	47
5-T1S	48	48	48	48	47	47	47	47	47	47	47	47	46	46	46	46	46	46	46	46	45
6-T1S	45	45	45	45	44	44	44	44	44	44	44	44	43	43	43	43	43	43	43	43	42
7-T1S	43	43	43	43	42	42	42	42	42	42	42	42	41	41	41	41	41	41	41	41	40
8-T1S	40	40	40	40	39	39	39	39	39	39	39	39	38	38	38	38	38	38	38	38	37
T4	1	2	3	4	5	6	7	8	9	10	11	12	13	14	15	16	17	18	19	≥ 20	
1-T1S	52	52	52	52	52	52	52	51	51	51	51	51	51	51	51	50	50	50	50	50	50
2-T1S	50	50	50	50	50	50	50	49	49	49	49	49	49	49	49	48	48	48	48	48	48
3-T1S	49	49	49	49	49	49	49	48	48	48	48	48	48	48	48	47	47	47	47	47	47
4-T1S	47	47	47	47	47	47	47	46	46	46	46	46	46	46	46	45	45	45	45	45	45
5-T1S	45	45	45	45	45	45	45	44	44	44	44	44	44	44	44	43	43	43	43	43	43
6-T1S	42	42	42	42	42	42	42	41	41	41	41	41	41	41	41	40	40	40	40	40	40
7-T1S	40	40	40	40	40	40	40	39	39	39	39	39	39	39	39	38	38	38	38	38	38
8-T1S	37	37	37	37	37	37	37	36	36	36	36	36	36	36	36	35	35	35	35	35	35

Curba de setare automată

Curba de setare automată este a noua curbă, acesta este calculul:

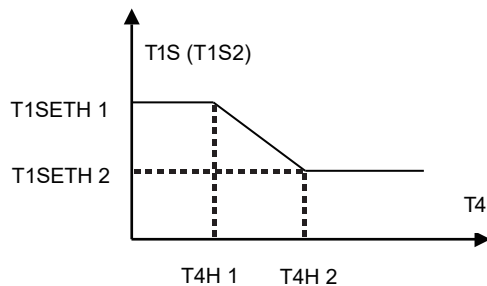

Stare: în setarea telecomenzii cablate, dacă  $T4H2 < T4H1$ , atunci schimbați-le valoarea; dacă  $T1SETH1 < T1SETH2$ , atunci schimbați-le valoarea.

Tabelul 3 Curba temperaturii ambiante pentru setarea temperaturi scăzute pentru răcire

T4	$-10 \leq T4 < 15$	$15 \leq T4 < 22$	$22 \leq T4 < 30$	$30 \leq T4$
1-T1S	16	11	8	5
2-T1S	17	12	9	6
3-T1S	18	13	10	7
4-T1S	19	14	11	8
5-T1S	20	15	12	9
6-T1S	21	16	13	10
7-T1S	22	17	14	11
8-T1S	23	18	15	12

Tabelul 4 Curba temperaturii ambiante pentru setarea temperaturi ridicate pentru răcire

T4	$-10 \leq T4 < 15$	$15 \leq T4 < 22$	$22 \leq T4 < 30$	$30 \leq T4$
1-T1S	20	18	17	16
2-T1S	21	19	18	17
3-T1S	22	20	19	17
4-T1S	23	21	19	18
5-T1S	24	21	20	18
6-T1S	24	22	20	19
7-T1S	25	22	21	19
8-T1S	25	23	21	20

Curba de setare automată

Curba de setare automată este a noua curbă, acesta este calculul:

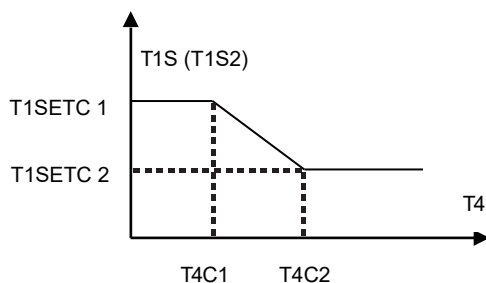

Stare: în setarea telecomenzii cablate, dacă  $T4C2 < T4C1$ , atunci schimbați-le valoarea; dacă  $T1SETC1 < T1SETC2$ , atunci schimbați-le valoarea.



- В данном руководстве представлено подробное описание мер предосторожности, на которые следует обратить внимание во время работы.
- Чтобы обеспечить надлежащее обслуживание проводного пульта управления, перед использованием устройства внимательно прочитайте данное руководство.
- После прочтения сохраните данное руководство для удобства использования в будущем.

# СОДЕРЖАНИЕ

---

## 1 ОБЩИЕ МЕРЫ ПРЕДОСТОРОЖНОСТИ

- 1.1 Сведения о документации ..... 01
- 1.2 Для пользователя ..... 01

## 2 ОБЗОР ПОЛЬЗОВАТЕЛЬСКОГО ИНТЕРФЕЙСА

- 2.1 Внешний вид проводного пульта управления ..... 02
- 2.2 Значки состояния ..... 02

## 3 ИСПОЛЬЗОВАНИЕ ДОМАШНИХ СТРАНИЦ ..... 03

## 4 СТРУКТУРА МЕНЮ

- 4.1 Сведения о структуре меню ..... 05
- 4.2 Переход к структуре меню ..... 05
- 4.3 Навигация в структуре меню ..... 05

## 5 ПОРЯДОК ИСПОЛЬЗОВАНИЯ

- 5.1 Разблокировка экрана ..... 05
- 5.2 Органы управления включением/выключением ON/OFF ..... 05
- 5.3 Регулировка температуры ..... 07
- 5.4 Регулировка режима работы в помещении ..... 08

## 6 РАБОТА

- 6.1 Режим работы ..... 08
- 6.2 Заданная температура ..... 08
- 6.3 Горячее водоснабжение (ГВС) ..... 11
- 6.4 Расписание ..... 13
- 6.5 Опции ..... 15
- 6.6 Блокировка от детей ..... 18
- 6.7 Сервисная информация ..... 18
- 6.8 Рабочий параметр ..... 19
- 6.9 Для обслуживающего персонала ..... 20
- 6.10 Руководящие указания по настройке конфигурации сети ..... 21
- 6.11 ВИД SN ..... 23

## 7 СТРУКТУРА МЕНЮ: ОБЗОР ..... 24

---

# 1 ОБЩИЕ МЕРЫ ПРЕДОСТОРОЖНОСТИ

## 1.1 Сведения о документации

- Меры предосторожности, описанные в этом документе, касаются очень важных вопросов, будьте внимательны при их выполнении.

### ОПАСНОСТЬ

Указывает на ситуацию, которая приводит к смерти или серьезным травмам.

### ОПАСНОСТЬ: РИСК ПОРАЖЕНИЯ ЭЛЕКТРИЧЕСКИМ ТОКОМ

Указывает на ситуацию, которая может привести к поражению электрическим током.

### ОПАСНОСТЬ: РИСК ОЖОГА

Указывает на ситуацию, которая может привести к ожогу из-за наличия экстремально высоких или низких температур.

### ПРЕДУПРЕЖДЕНИЕ

Указывает на ситуацию, которая может привести к смерти или серьезным травмам.

### ВНИМАНИЕ!

Указывает на ситуацию, которая может привести к травме легкой или средней тяжести.

### ПРИМЕЧАНИЕ.

Указывает на ситуацию, которая может привести к повреждению оборудования или имущества.

### ИНФОРМАЦИЯ

Обозначает полезные советы или дополнительную информацию.

## 1.2 Для пользователя

- Если вы не вполне уверены, что знаете, как управлять устройством, обратитесь к обслуживающему персоналу.

- Устройство не предназначено для использования лицами, в том числе детьми, с ограниченными физическими, сенсорными или умственными способностями, или не имеющими достаточного опыта и знаний, если только они не находятся под контролем или не получили инструкции относительно использования устройства от лица, ответственного за их безопасность. Не разрешайте детям играть с продуктом.

### ВНИМАНИЕ!

НЕ промывайте устройство. Это может привести к поражению электрическим током или пожару.

- Блоки обозначены следующим символом:



Это означает, что нельзя смешивать электрические и электронные изделия с несортированными бытовыми отходами. НЕ пытайтесь разбирать систему самостоятельно: все операции по демонтажу системы, обработке хладагента, масла и других частей должны выполняться уполномоченным обслуживающим персоналом и в соответствии с действующим законодательством. Все детали должны быть переданы в специализированную организацию по утилизации для повторного использования, переработки и восстановления. Обеспечив надлежащую утилизацию этого продукта, вы можете предотвратить возможные негативные последствия для окружающей среды и здоровья человека. Дополнительную информацию можно получить у обслуживающего персонала или в местных уполномоченных органах.

- Размещение в месте, удаленном от излучений.

## 2 ВЗГЛЯД НА ПОЛЬЗОВАТЕЛЬСКИЙ ИНТЕРФЕЙС

### 2.1 Внешний вид проводного пульта управления

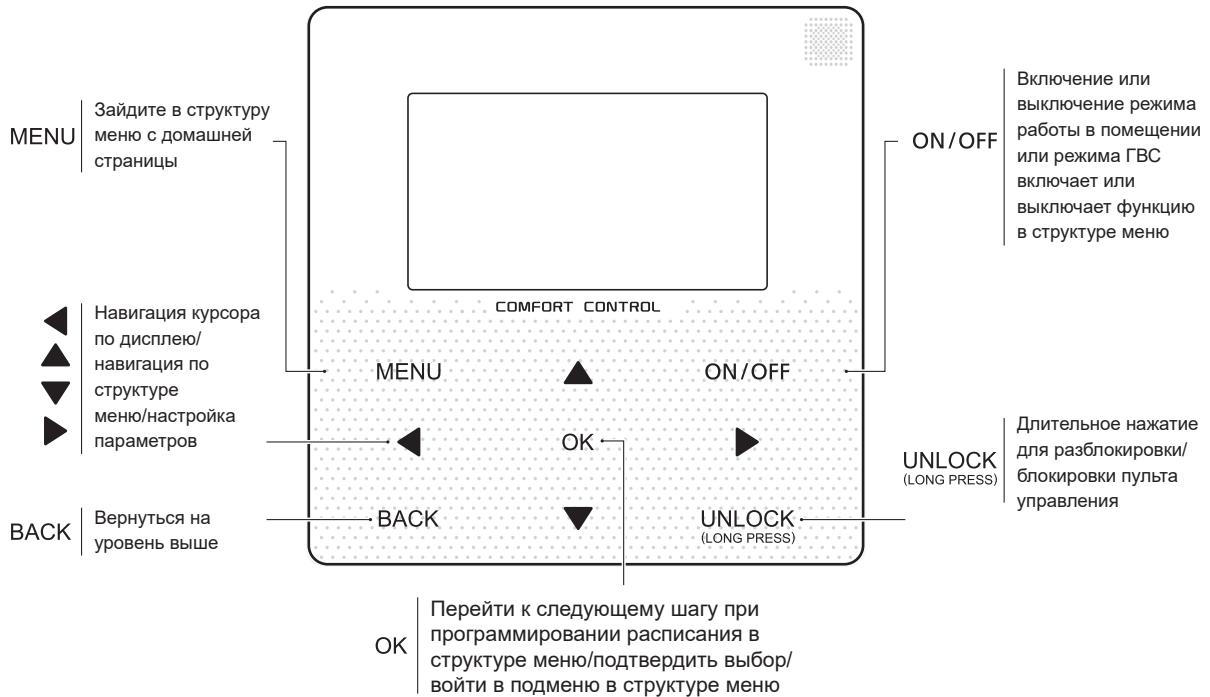

### 2.2 Значки состояния

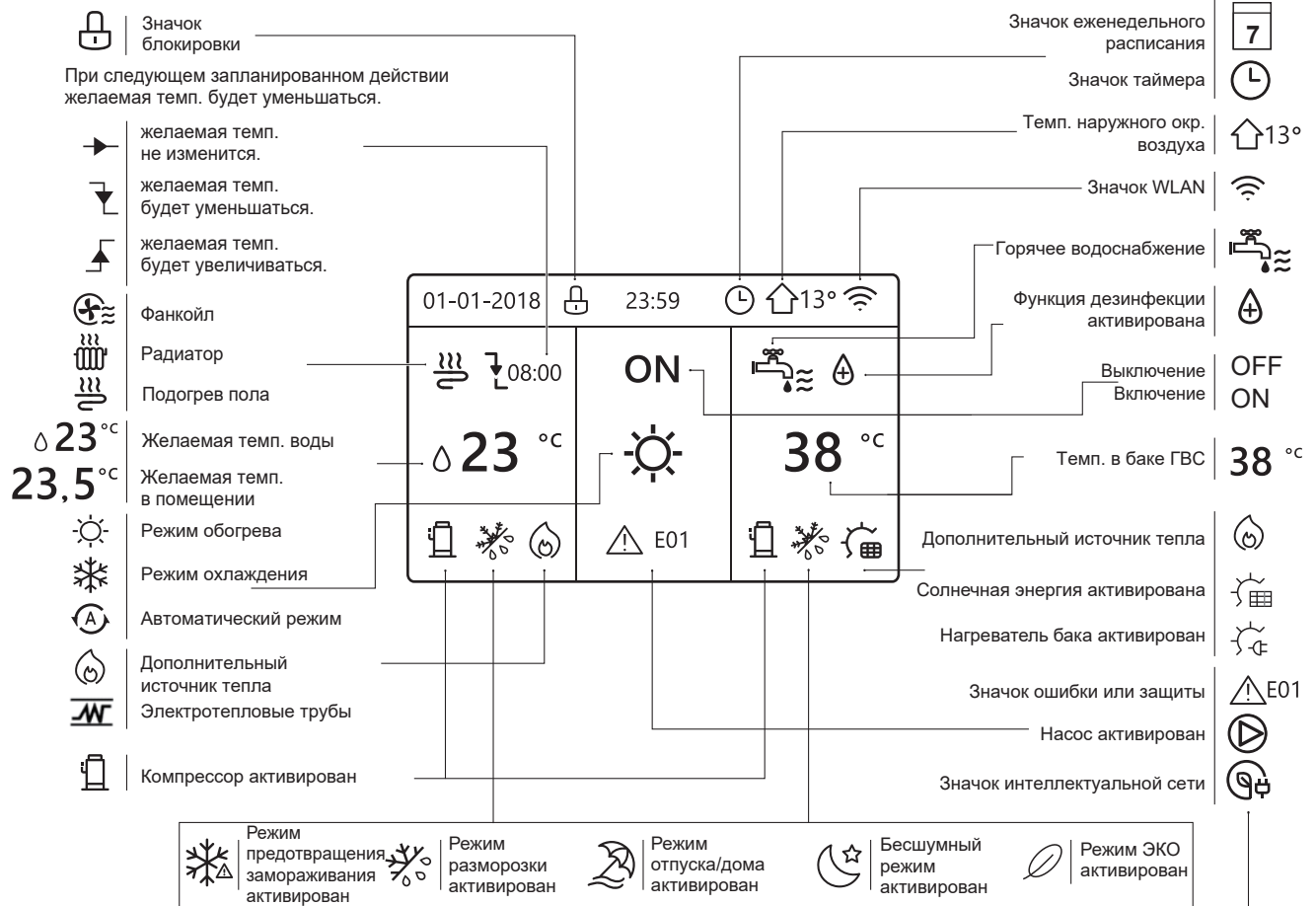

	Фанкойл	Радиатор	Подогрев пола	Горячее водоснабжение
ON				
OFF				

	Свободное электричество	Спад электрической нагрузки	Пиковая электрическая нагрузка
Интеллектуальная сеть			

### 3 ИСПОЛЬЗОВАНИЕ ДОМАШНИХ СТРАНИЦ

При включении проводного контроллера, система отображает страницу выбора языка. Вы можете установить язык по выбору, а затем нажать ОК, чтобы перейти на начальную страницу. Если вы не нажмете ОК в течение 60 секунд, будет выполнен переход на начальную страницу на выбранном на данный момент языке.



Вы можете использовать домашние страницы для считывания и изменения настроек, предназначенных для ежедневного использования. Содержание и функции, которые можно увидеть и выполнить на домашних страницах, описаны в тех разделах руководства, где это применимо. В зависимости от компоновки системы могут быть доступны следующие домашние страницы:

- Желаемая температура в помещении (ПОМЕЩЕНИЕ)
- Желаемая температура воды (ГЛАВНАЯ)
- Фактическая температура в баке ГВС (БАК) ГВС=горячее водоснабжение

#### домашняя страница 1:

Если параметр «ТЕМП. ВОДЫ» установлен равным «ДА» и параметр «ТЕМП. В ПОМЕЩЕНИИ» установлен равным «НЕТ» (См. раздел «**ДЛЯ ОБСЛУЖИВАЮЩЕГО ПЕРСОНАЛА**» > «**НАСТРОЙКИ ТИПА ТЕМП.**» в «**Руководстве по установке и эксплуатации**»). В системе предусмотрена функция, которая включает подогрев пола и горячее водоснабжение, появится домашняя страница 1:

01-01-2018 23:59 13°

	ON	
23 °C	☀	38 °C

Желаемая температура воды

схема системы 1

#### ПРИМЕЧАНИЕ.

Все рисунки в руководстве используются в целях пояснения, фактические страницы, отображаемые на экране, могут отличаться.

#### домашняя страница 2 :

Если параметр «ТЕМП. ВОДЫ» установлен равным «НЕТ» и параметр «ТЕМП. В ПОМЕЩЕНИИ» установлен равным «ДА» (См. раздел «**ДЛЯ ОБСЛУЖИВАЮЩЕГО ПЕРСОНАЛА**» > «**НАСТРОЙКИ ТИПА ТЕМП.**» в «**Руководстве по установке и эксплуатации**»). В системе предусмотрена функция, которая включает подогрев пола и горячее водоснабжение, появится домашняя страница 2:

01-01-2018 23:59 13°

	ON	
23.5 °C	☀	38 °C

Желаемая температура в помещении

схема системы 2

#### ПРИМЕЧАНИЕ.

Проводной пульт управления должен быть установлен в помещении с подогревом пола для проверки температуры в помещении.

### домашняя страница 3:

Если «РЕЖИМ ГВС» установлен в состояние «НЕТ» (см. раздел «ДЛЯ ОБСЛУЖИВАЮЩЕГО ПЕРСОНАЛА» > «НАСТРОЙКА РЕЖИМА ГВС» в «Руководстве по установке и эксплуатации»), и если параметр «ТЕМП. ВОДЫ» установлен равным «ДА», параметр «ТЕМП. В ПОМЕЩЕНИИ» установлен равным «ДА», (См. раздел «ДЛЯ ОБСЛУЖИВАЮЩЕГО ПЕРСОНАЛА» > «НАСТРОЙКИ ТИПА ТЕМП.» в «Руководстве по установке и эксплуатации»), появится домашняя страница и страница дополнения. Система имеет функцию, включающую подогрев пола и обогрев помещения для фанкойла, появится домашняя страница 3:

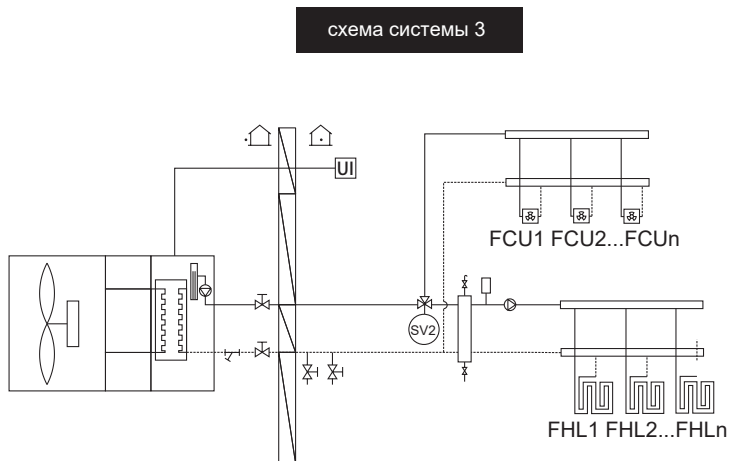

### домашняя страница 4:

Если параметр «КОМНАТНЫЙ ТЕРМОСТАТ» установлен равным «ДВОЙНАЯ ЗОНА» или параметр «ДВОЙНАЯ ЗОНА» установлен в состояние «ДА», появится домашняя страница и страница дополнения. В системе предусмотрена функция охлаждения пола, охлаждения помещения для фанкойла и горячего водоснабжения, появится домашняя страница 4:

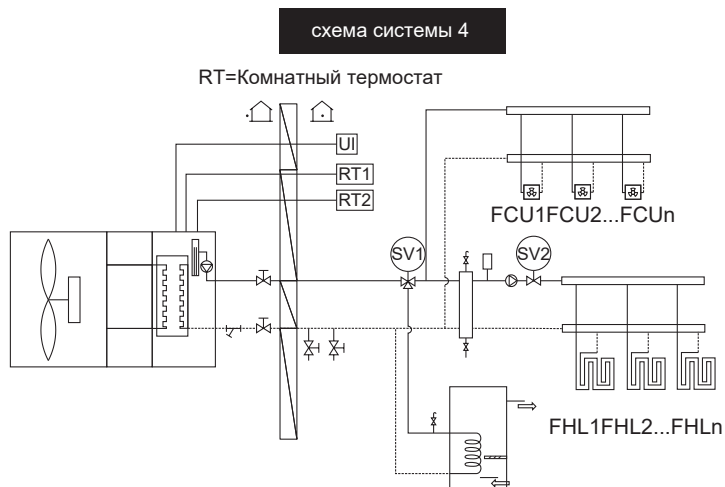

## 4 СТРУКТУРА МЕНЮ

### 4.1 Сведения о структуре меню

Вы можете использовать структуру меню для считывания и настройки тех параметров, которые НЕ предназначены для ежедневного использования. Содержание и функции, которые можно увидеть и выполнить с помощью структуры меню, описаны в тех разделах руководства, где это применимо. Обзор структуры меню см. в разделе «7 Структура меню: обзор».

### 4.2 Переход к структуре меню

На домашней странице нажмите «МЕНЮ».  
Результат: появляется структура меню:

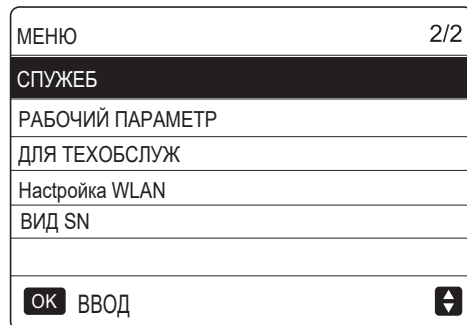

### 4.3 Навигация в структуре меню

Используйте «▼», «▲» для пролистывания.

## 5 ОСНОВНОЕ ИСПОЛЬЗОВАНИЕ

### 5.1 Разблокировка экрана

Если значок «🔒» находится на экране, пульт управления заблокирован. Отображается следующая страница:

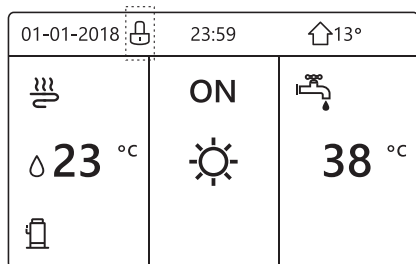

Нажмите любую клавишу, значок «🔒» будет мигать. Нажмите и удерживайте клавишу «UNLOCK». Значок «🔒» исчезнет, теперь с интерфейсом можно работать.

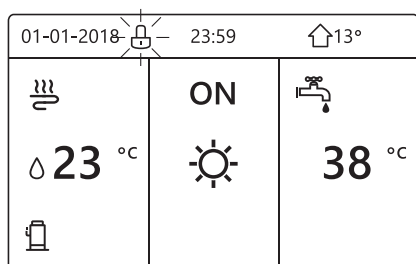

Интерфейс будет заблокирован, если работа с пультом не производится в течение длительного времени (около 120 секунд: время может быть установлено с помощью интерфейса, см. раздел «6.7 СЕРВИСНАЯ ИНФОРМАЦИЯ»).

Если интерфейс разблокирован, нажмите и удерживайте клавишу «unlock», интерфейс будет заблокирован.

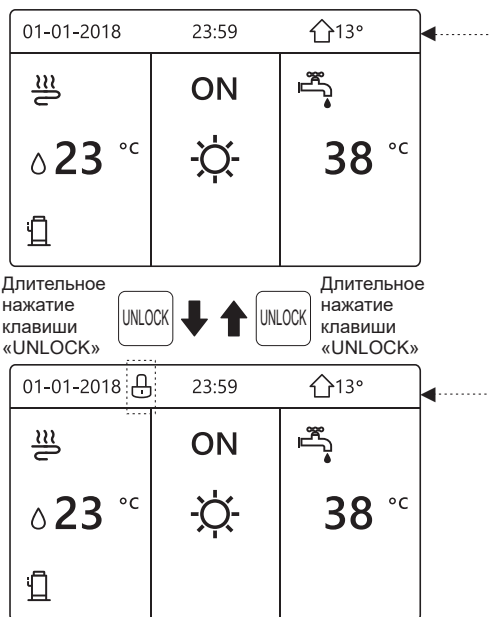

### 5.2 Органы управления включением/выключением ON/OFF

Используйте интерфейс для включения или выключения устройства для обогрева или охлаждения помещения.

- Функции включения/выключения устройства можно контролировать с интерфейса, если параметр «КОМНАТНЫЙ ТЕРМОСТАТ» установлен равным «НЕТ» (см. раздел «НАСТРОЙКА КОМНАТНОГО ТЕРМОСТАТА» в «Руководстве по установке и эксплуатации»)

- Нажмите «◀», «▶» на домашней странице, появится черный курсор:

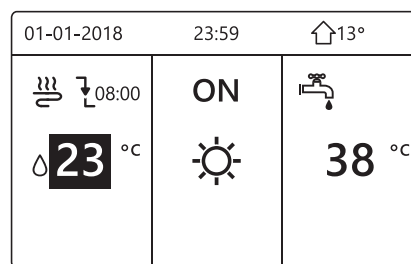

1) Когда курсор находится на стороне температуры для режима работы в помещении (включая режим обогрева: ☀, режим охлаждения: ❄ и автоматический режим: Ⓐ), нажмите клавишу «ON/OFF» для включения/выключения обогрева или охлаждения помещения.

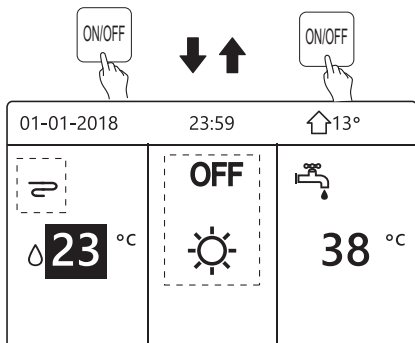
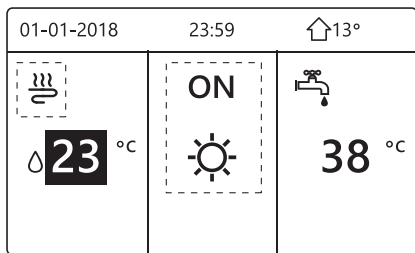

Если параметр «ТИП ГВС» установлен равным «НЕТ», появятся следующие страницы:

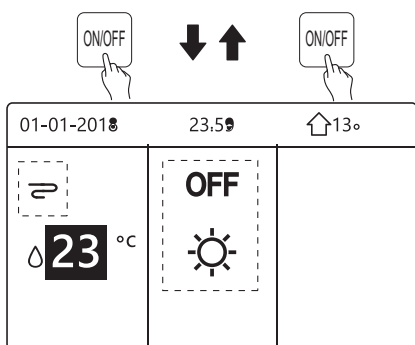
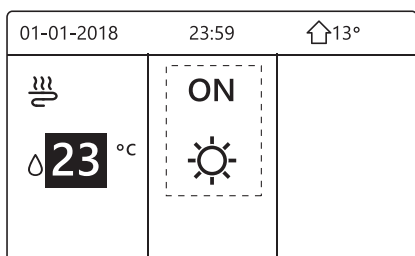

Если параметр «ТИП ТЕМП.» установлен равным «ТЕМП. В ПОМЕЩЕНИИ», появятся следующие страницы:

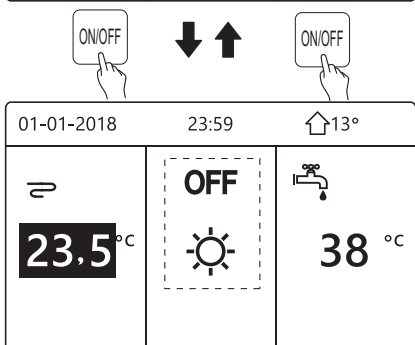
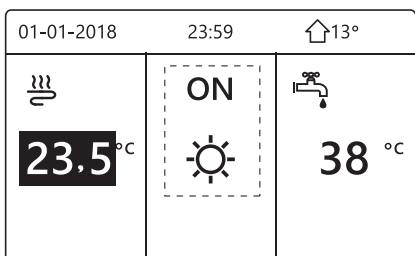

Используйте комнатный термостат для включения или выключения устройства для обогрева или охлаждения помещения.

① Комнатный термостат не находится в состоянии «НЕ НАСТРОЕН» (см. «**НАСТРОЙКА КОМНАТНОГО ТЕРМОСТАТА**» в «**Руководстве по установке и эксплуатации**»). Устройство для обогрева или охлаждения помещения включается или выключается с помощью комнатного термостата, нажмите «ON/OFF» на интерфейсе, появится следующая страница:

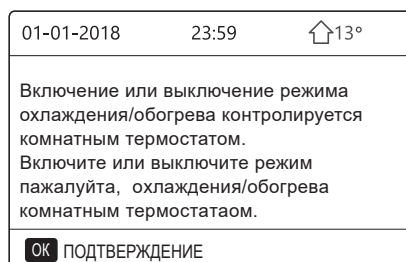

② Комнатный термостат настроен в режиме «НАСТРОИТЬ ДВОЙНУЮ ЗОНУ» (см. «**НАСТРОЙКА КОМНАТНОГО ТЕРМОСТАТА**» в «**Руководстве по установке и эксплуатации**»). Комнатный термостат для фанкойла выключен, комнатный термостат для подогрева пола включен, устройство работает, но его дисплей выключен. Отображается следующая страница:

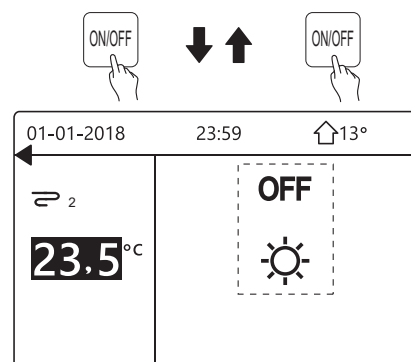
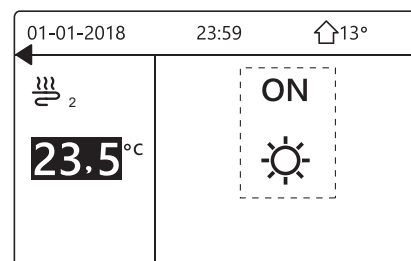
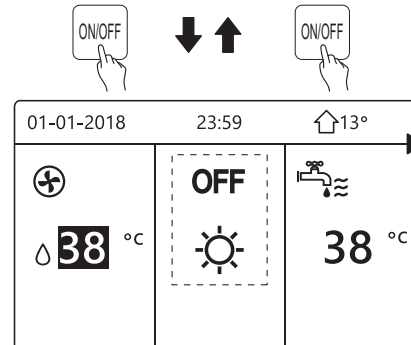
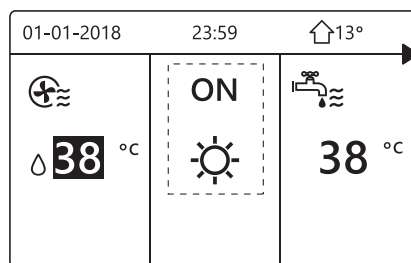

Используйте интерфейс, чтобы включить или выключить устройство для ГВС. Нажмите «▶», «▼» на домашней странице, появится черный курсор:

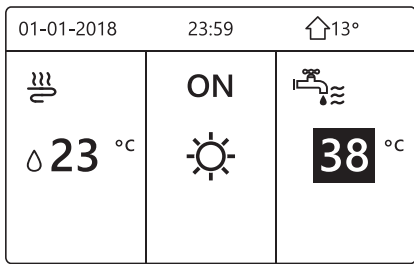

2) Когда курсор будет находиться на температуре режима ГВС, нажмите клавишу «ON/OFF», чтобы включить/выключить режим ГВС.

Если режим работы в помещении включен, отображаются следующие страницы:

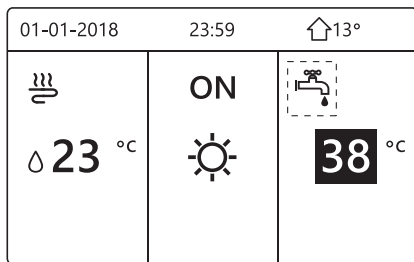
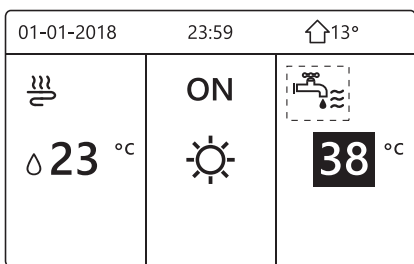

Если режим работы в помещении выключен, отображаются следующие страницы:

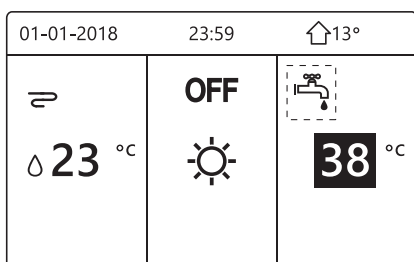
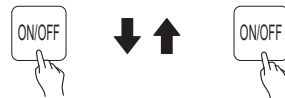
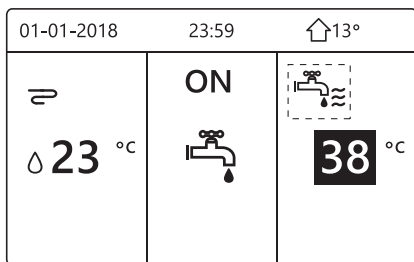

### 5.3 Регулировка температуры

Нажмите «◀», «▲» на домашней странице, появится черный курсор:

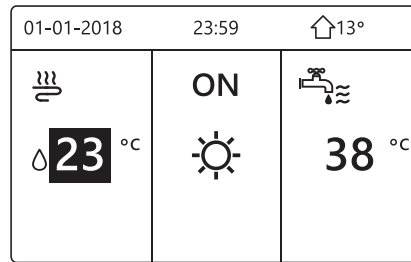

- Если курсор находится на температуре, используйте «◀», «▶», чтобы выбрать, и используйте «▼», «▲», чтобы отрегулировать температуру.

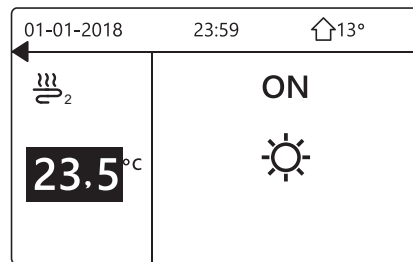
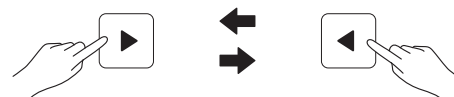
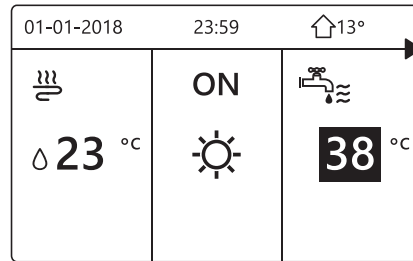
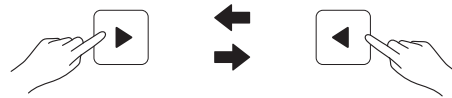
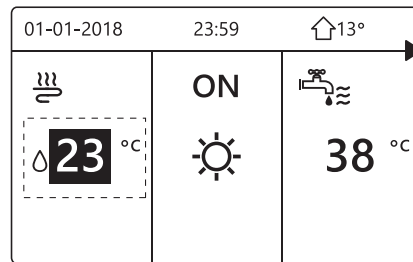



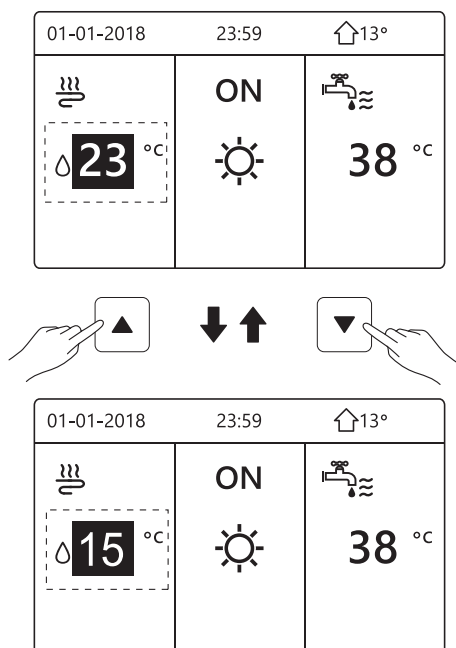

## 5.4 Регулировка режима работы в помещении

- Регулировка режима работы в помещении с помощью интерфейса. Перейдите в «МЕНЮ», «РЕЖИМ РАБОТЫ». Нажмите кнопку «ОК», появится следующая страница:

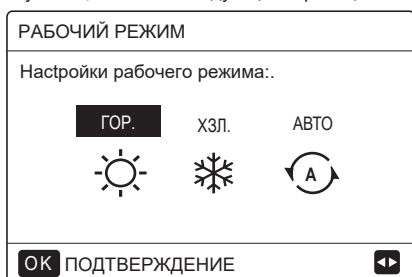

- Здесь можно выбрать три режима, включая режимы ОБОГРЕВ, ОХЛАЖДЕНИЕ и АВТО. Используйте «◀», «▶» для прокрутки, нажмите «ОК» для выбора. Если курсор был перемещен на рабочий режим, то этот режим все равно будет работать, даже если вы не нажмете кнопку «ОК» и не выйдете со страницы по нажатию кнопки «ВАСК».

Если есть только режим «ОБОГРЕВ» (ОХЛАЖДЕНИЕ), появится следующая страница:

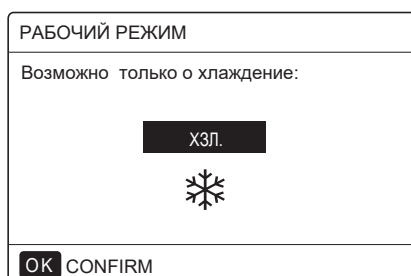

- Режим работы не может быть изменен.

Если выбрать...	После этого режим работы в помещении...
 ОБОГРЕВ	Всегда только режим обогрева
 ОХЛАЖДЕНИЕ	Всегда только режим охлаждения
 АВТО	Автоматически изменяется программным обеспечением в зависимости от температуры наружного воздуха (и в зависимости от настроек для температуры в помещении) и учитывает ежемесячные ограничения. Примечание. Автоматическое переключение возможно только при определенных условиях. См. раздел «ДЛЯ ОБСЛУЖИВАЮЩЕГО ПЕРСОНАЛА» > «НАСТРОЙКА АВТОМАТИЧЕСКОГО РЕЖИМА» в «Руководстве по установке и эксплуатации».

- Отрегулируйте режим работы в помещении с помощью комнатного термостата, см. «КОМНАТНЫЙ ТЕРМОСТАТ» в «Руководстве по установке и эксплуатации». Перейдите в «МЕНЮ» > «РЕЖИМ РАБОТЫ», если нажать любую клавишу для выбора или настройки, появится страница:

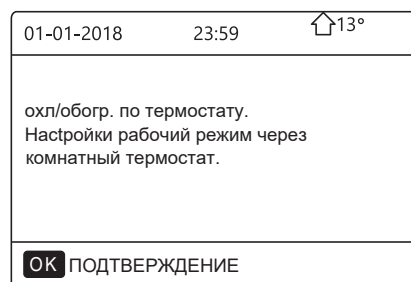

## 6 РАБОТА

### 6.1 Режим работы

См. раздел «5.4 Регулировка режима работы в помещении»

### 6.2 Заданная температура

В разделе «ЗАДАННАЯ ТЕМПЕРАТУРА» предусмотрено 3 пункта: ЗАДАННАЯ ТЕМП. НАСТРОЙКА ТЕМП. ПО ПОГОДЕ РЕЖИМ ЭКО.

#### 6.2.1 ЗАДАННАЯ ТЕМП.

Функция «ЗАДАННАЯ ТЕМП.» используется для настройки различных параметров температуры в разное время, когда включен режим обогрева или охлаждения.

- ЗАДАННАЯ ТЕМП. = ЗАДАННАЯ ТЕМПЕРАТУРА
- Функция «ЗАДАННАЯ ТЕМП.» будет отключена в следующих условиях.

- 1) Работает режим «АВТО».
- 2) Работает функция «ТАЙМЕР» или «ЕЖЕНЕДЕЛЬНОЕ РАСПИСАНИЕ».

- Перейдите в «МЕНЮ» > «ЗАДАННАЯ ТЕМПЕРАТУРА» > «ЗАДАННАЯ ТЕМП.». Нажмите «ОК».

Появится следующая страница:

ЗАДАН. ТЕМП. 1/2		
ЗАДАН ТЕМП.	ТУЛИЦЫ УСТ. ТЕМП.	ЭКО РЕЖИМ
№	ВРЕМЯ	ТЕМП.
1 <input type="checkbox"/>	00:00	25°C
2 <input type="checkbox"/>	00:00	25°C
3 <input type="checkbox"/>	00:00	25°C

ЗАДАН. ТЕМП. 2/2		
ЗАДАН ТЕМП.	ТУЛИЦЫ УСТ. ТЕМП.	ЭКО РЕЖИМ
№	ВРЕМЯ	ТЕМП.
4 <input type="checkbox"/>	00:00	25°C
5 <input type="checkbox"/>	00:00	25°C
6 <input type="checkbox"/>	00:00	25°C

Если активирован режим двойной зоны, функция «ЗАДАННАЯ ТЕМП.» будет работать только для зоны 1.

используйте «◀», «▶», «▼», «▲», чтобы прокрутить, и используйте «▼», «▲», чтобы настроить время и температуру.

Когда курсор находится на «■», как показано на следующей странице:

ЗАДАН. ТЕМП. 1/2		
ЗАДАН ТЕМП.	ТУЛИЦЫ УСТ. ТЕМП.	ЭКО РЕЖИМ
№	ВРЕМЯ	ТЕМП.
1 <input checked="" type="checkbox"/>	00:00	25°C
2 <input type="checkbox"/>	00:00	25°C
3 <input type="checkbox"/>	00:00	25°C

OK  ВЫБРАТЬ

Вы нажимаете «OK», значок «■» становится значком «». Таймер 1 выбран.

При повторном нажатии «OK» в поле «» появляется значок «■». Выбор таймера 1 отменен.

ЗАДАН. ТЕМП. 1/2		
ЗАДАН ТЕМП.	ТУЛИЦЫ УСТ. ТЕМП.	ЭКО РЕЖИМ
№	ВРЕМЯ	ТЕМП.
1 <input checked="" type="checkbox"/>	08:00	35°C
2 <input checked="" type="checkbox"/>	12:00	25°C
3 <input checked="" type="checkbox"/>	15:00	35°C

OK  ОТМЕНА

Используйте «◀», «▶», «▼», «▲», чтобы прокрутить, и используйте «▼», «▲» для настройки времени и температуры. Устройство позволяет настроить шесть временных периодов и шесть температур.

Например: текущее время 8:00, а температура 30 °C. Мы устанавливаем «ЗАДАННУЮ ТЕМП.» согласно следующей таблице. Появится следующая страница:

01-01-2018 8:00 13°		
☁ 08:00	ON	
💧 25 °C	☀	
🔌		

№	ВРЕМЯ	ТЕМПЕРАТУРА
1	8:00	35°C
2	12:00	25°C
3	15:00	35°C
4	18:00	25°C
5	20:00	35°C
6	23:00	25°C

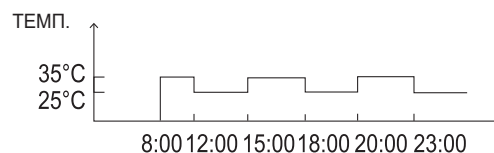

### **i** ИНФОРМАЦИЯ

Если режим работы в помещении изменяется, функция «ЗАДАННАЯ ТЕМП.» автоматически выключается.

Функцию «ЗАДАННАЯ ТЕМП.» можно использовать в режиме обогрева или охлаждения. Однако если режим работы меняется, функцию «ЗАДАННАЯ ТЕМП.» необходимо снова сбросить.

Заданная рабочая температура недействительна, когда устройство выключено. При повторном включении устройства оно начнет работать в соответствии со следующей заданной температурой.

### 6.2.2 НАСТРОЙКА ТЕМП. ПО ПОГОДЕ

#### • НАСТРОЙКА ТЕМП. ПО ПОГОДЕ=НАСТРОЙКА ТЕМПЕРАТУРЫ ПО ПОГОДЕ

• Функция «НАСТРОЙКА ТЕМП. ПО ПОГОДЕ» используется для предварительной установки желаемой температуры воды в зависимости от температуры наружного воздуха. Во время более теплой погоды уровень обогрева уменьшается. Для экономии энергии настройка температуры по погоде позволяет уменьшить желаемую температуру потока воды в режиме обогрева, если температура наружного воздуха увеличилась.

Перейдите в «МЕНЮ» > «ЗАДАННАЯ ТЕМПЕРАТУРА» > «НАСТРОЙКА ТЕМП. ПО ПОГОДЕ». Нажмите «OK».

Появится следующая страница:

ЗАДАН. ТЕМП.		
ЗАДАН ТЕМП.	ТУЛИЦЫ УСТ. ТЕМП.	ЭКО РЕЖИМ
ЗОНА1 С-РЕЖИМ НИЗ. ТЕМП.		ВЫКЛ.
ЗОНА1 Н-РЕЖИМ НИЗ. ТЕМП.		ВЫКЛ.
ЗОНА2 С-РЕЖИМ НИЗ. ТЕМП.		ВЫКЛ.
ЗОНА2 Н-РЕЖИМ НИЗ. ТЕМП.		ВЫКЛ.
ON/OFF ВКП./ВЫКЛ.		

## ИНФОРМАЦИЯ

• Функция «НАСТРОЙКА ТЕМП. ПО ПОГОДЕ» предлагает четыре вида кривых: 1. кривая настройки высокой температуры для обогрева, 2. кривая настройки низкой температуры для обогрева, 3. кривая настройки высокой температуры для охлаждения, 4. кривая настройки низкой температуры для охлаждения.

Кривая настройки высокой температуры для обогрева предлагается только в том случае, если установлена высокая температура для обогрева.

Кривая настройки низкой температуры для обогрева предлагается только в том случае, если установлена низкая температура для обогрева.

Кривая настройки высокой температуры для охлаждения предлагается только в том случае, если установлена высокая температура для охлаждения.

Кривая настройки низкой температуры для охлаждения предлагается только в том случае, если установлена низкая температура для охлаждения.

• См. раздел «ДЛЯ ОБСЛУЖИВАЮЩЕГО ПЕРСОНАЛА» > «НАСТРОЙКА РЕЖИМА ОХЛАЖДЕНИЯ» и «НАСТРОЙКА РЕЖИМА ОБОГРЕВА» в «Руководстве по установке и эксплуатации».

• Невозможно отрегулировать заданную температуру (T1S), если включена кривая температуры.

- Если вы хотите использовать режим обогрева в зоне 1, выберите «ЗОНА1, Н-РЕЖИМ, НИЗКАЯ ТЕМП.». Если вы хотите использовать режим охлаждения в зоне 1, выберите «ЗОНА1, С-РЕЖИМ, НИЗКАЯ ТЕМП.». Если выбрать «ON», появится следующая страница:

УСТ. ТЕМП. ТУЛИЦЫ									
УСТ. ТИП ТЕМП. ТУЛИЦЫ									
1	2	3	4	5	6	7	8	9	
OK CONFIRM									

Используйте «◀», «▶» для прокрутки. Нажмите «OK» для выбора.

ЗАДАН. ТЕМП.		
ЗАДАН ТЕМП.	ТУЛИЦЫ УСТ. ТЕМП.	ЭКО РЕЖИМ
ЗОНА1 С-РЕЖИМ НИЗ. ТЕМП.		ВКП.
ЗОНА1 Н-РЕЖИМ НИЗ. ТЕМП.		ВЫКЛ.
ЗОНА2 С-РЕЖИМ НИЗ. ТЕМП.		ВЫКЛ.
ЗОНА2 Н-РЕЖИМ НИЗ. ТЕМП.		ВЫКЛ.
ON/OFF ВКП./ВЫКЛ.		

- Если активирована функция «НАСТРОЙКА ТЕМП. ПО ПОГОДЕ», невозможно установить желаемую температуру на интерфейсе. Нажмите «▼», «▲» для регулировки температуры на домашней странице. Появится следующая страница:

01-01-2018	23:59	↑ 13°
Функция настройки темп. улицы Вкл. Отключить?		
НЕТ		ДА
OK ПОДТВЕРД.		

Перейдите к «НЕТ», нажмите «OK», чтобы вернуться на домашнюю страницу, перейдите к «ДА», нажмите «OK», чтобы сбросить НАСТРОЙКУ ТЕМП. ПО ПОГОДЕ.

ЗАДАН. ТЕМП.		
ЗАДАН ТЕМП.	ТУЛИЦЫ УСТ. ТЕМП.	ЭКО РЕЖИМ
ЗОНА1 С-РЕЖИМ НИЗ. ТЕМП.		ВЫКЛ.
ЗОНА1 Н-РЕЖИМ НИЗ. ТЕМП.		ВЫКЛ.
ЗОНА2 С-РЕЖИМ НИЗ. ТЕМП.		ВЫКЛ.
ЗОНА2 Н-РЕЖИМ НИЗ. ТЕМП.		ВЫКЛ.
ON/OFF ВКП./ВЫКЛ.		

### 6.2.3 РЕЖИМ ЭКО

«РЕЖИМ ЭКО» используется для экономии энергии. Перейдите в «МЕНЮ» > «ЗАДАННАЯ ТЕМПЕРАТУРА» > «РЕЖИМ ЭКО». Нажмите «OK». Появится следующая страница:

ЗАДАН. ТЕМП.		
ЗАДАН ТЕМП.	ТУЛИЦЫ УСТ. ТЕМП.	ЭКО РЕЖИМ
ТЕКУЩИЕ НАСТР.		ВЫКЛ.
ТАЙМ. ЭКО		ВЫКЛ.
ПУСК		08:00
СТОП		19:00
ON/OFF ВКП./ВЫКЛ.		

Нажмите «ON/OFF». Появится следующая страница:

УСТ. ЭКО РЕЖИМ									
УСТ. ТИП ЭКО РЕЖИМА									
1	2	3	4	5	6	7	8	9	
OK CONFIRM									

Используйте «◀», «▶» для прокрутки. Нажмите «OK» для выбора. Появится следующая страница:

ЗАДАН. ТЕМП.		
ЗАДАН ТЕМП.	ТУЛИЦЫ УСТ. ТЕМП.	ЭКО РЕЖИМ
ТЕКУЩИЕ НАСТР.		ВКП.
ТАЙМ. ЭКО		ВЫКЛ.
ПУСК		08:00
СТОП		19:00
ON/OFF ВКП./ВЫКЛ.		↕

Используйте «ON/OFF», чтобы включить или выключить, и используйте «▼», «▲» для пролистывания.

ЗАДАН. ТЕМП.		
ЗАДАН ТЕМП.	ТУЛИЦЫ УСТ. ТЕМП.	ЭКО РЕЖИМ
ТЕКУЩИЕ НАСТР.		ВЫКЛ.
ТАЙМ. ЭКО		ВКП.
ПУСК		08:00
СТОП		19:00
НАСТР.		↕

Когда курсор находится на поле «ЗАПУСК» или «ОКОНЧАНИЕ», вы можете использовать «◀», «▶», «▼», «▲», чтобы прокрутить, и используйте «▼», «▲», чтобы отрегулировать время.

## ИНФОРМАЦИЯ

- Функция «НАСТРОЙКА РЕЖИМА ЭКО» предлагает два вида кривых: 1. кривая настройки высокой температуры для обогрева, 2. кривая настройки низкой температуры для отопления, Кривая настройки высокой температуры для обогрева предлагается только в том случае, если установлена высокая температура для обогрева. Кривая настройки низкой температуры для обогрева предлагается только в том случае, если установлена низкая температура для обогрева.
- См. раздел «ДЛЯ ОБСЛУЖИВАЮЩЕГО ПЕРСОНАЛА» > «НАСТРОЙКА РЕЖИМА ОБОГРЕВА» в «Руководстве по установке и эксплуатации».
- Невозможно отрегулировать заданную температуру (T1S), если включен режим ЭКО.
- Вы можете выбрать настройку низкой или высокой температуры для обогрева, чтобы увидеть «Таблицу 1~2».
- Если «РЕЖИМ ЭКО» включен, а «ТАЙМЕР ЭКО» выключен, устройство все время работает в режиме ЭКО.
- Если «РЕЖИМ ЭКО» включен, а «ТАЙМЕР ЭКО» включен, блок запускает режим ЭКО в соответствии с временем начала и окончания.

## 6.3 Горячее водоснабжение (ГВС)

Режим ГВС обычно включает следующие функции:

- 1) ДЕЗИНФЕКЦИЯ
- 2) БЫСТРОЕ ГВС
- 3) НАГРЕВАТЕЛЬ БАКА
- 4) НАСОС ГВС

### 6.3.1 Дезинфекция

Функция ДЕЗИНФЕКЦИЯ используется для уничтожения бактерии легионеллы. В режиме дезинфекции температура в баке будет принудительно нагрета до 65~70°C. Температура дезинфекции выбирается в разделе «ДЛЯ ОБСЛУЖИВАЮЩЕГО ПЕРСОНАЛА». См. раздел «ДЛЯ ОБСЛУЖИВАЮЩЕГО ПЕРСОНАЛА» > «РЕЖИМ ГВС» > «ДЕЗИНФЕКЦИЯ» в «Руководстве по установке и эксплуатации».

Перейдите в «МЕНЮ» > «ГОРЯЧЕЕ ВОДОСНАБЖЕНИЕ» > «ДЕЗИНФЕКЦИЯ». Нажмите кнопку «OK», появится следующая страница:

ГОР. ВОДОСНАБЖЕНИЕ (ГВС)			
ДЕЗИНФ.	БЫСТРО ГВС	БАК НАГРЕВ	ГВС НАСОС
ТЕКУЩЕЕ СТАТУС			ВКП.
БУДНИ			ПТ.
ПУСК			23:00
ON/OFF ВКП./ВЫКЛ.			↕



ГОР. ВОДОСНАБЖЕНИЕ (ГВС)			
ДЕЗИНФ.	БЫСТРО ГВС	БАК НАГРЕВ	ГВС НАСОС
ТЕКУЩЕЕ СТАТУС			ВЫКЛ.
БУДНИ			ПТ.
ПУСК			23:00
ON/OFF ВКП./ВЫКЛ.			↕

Используйте «◀», «▶», «▼», «▲», чтобы прокрутить, и используйте «▼», «▲» для настройки параметров при выборе параметров «ДЕНЬ ВКЛЮЧЕНИЯ» и «ЗАПУСК». Если параметр «ДЕНЬ ВКЛЮЧЕНИЯ» установлен равным «ПЯТНИЦА» и «ЗАПУСК» установлен на 23:00, то функция дезинфекции будет включена в 23:00 в пятницу. Если функция дезинфекции запущена, появится следующая страница:

01-01-2018 23:59 13°		
☁	ON	🚰
23,5 °C	☀	38 °C

### 6.3.2 Быстрое ГВС

Функция «БЫСТРОЕ ГВС» используется для принудительного включения системы в режиме ГВС.

Тепловой насос и вспомогательный или дополнительный подогреватель будут совместно работать в режиме ГВС, и требуемая температура ГВС будет изменена на 60 С.

Перейдите в «МЕНЮ» > «ГОРЯЧЕЕ ВОДОСНАБЖЕНИЕ» > «БЫСТРОЕ ГВС». Нажмите «ОК».

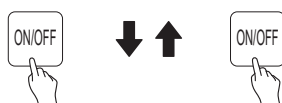

Используйте клавишу «ON/OFF» для выбора ON или OFF.

#### **i** ИНФОРМАЦИЯ

Если функция «ТЕКУЩЕЕ СОСТОЯНИЕ» выключена, режим «БЫСТРОЕ ГВС» недействителен, и затем функция «ТЕКУЩЕЕ СОСТОЯНИЕ» включена, то режим «БЫСТРОЕ ГВС» становится активным. Функция «БЫСТРОЕ ГВС» становится активной.

### 6.3.3 НАГРЕВАТЕЛЬ БАКА

Функция нагревателя бака используется для того, чтобы нагревать воду в баке. Это может быть ситуация, когда требуется охлаждение или обогрев, и система теплового насоса работает для охлаждения или обогрева, однако все еще существует потребность в горячей воде.

Кроме того, если система насоса нагревателя выходит из строя, функцию «НАГРЕВАТЕЛЬ БАКА» можно использовать для нагрева воды в баке.

Перейдите в «МЕНЮ» > «ГОРЯЧЕЕ ВОДОСНАБЖЕНИЕ» > «НАГРЕВАТЕЛЬ БАКА». Нажмите «ОК».

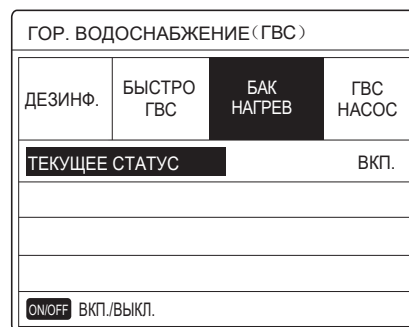

Используйте «ON/OFF» для выбора ON или OFF. Используйте «BACK» для выхода.

Если функция «НАГРЕВАТЕЛЬ БАКА» работает, появится следующая страница:

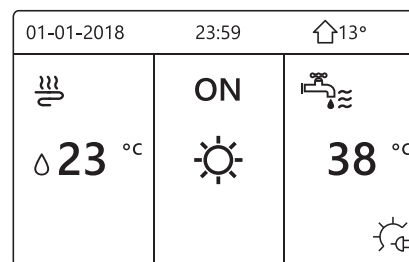

#### **i** ИНФОРМАЦИЯ

Если параметр «ТЕКУЩЕЕ СОСТОЯНИЕ» установлен равным «ВЫКЛЮЧЕНО», функция «НАГРЕВАТЕЛЬ БАКА» недействительна. Если T5 (датчик бака) неисправен, нагреватель бака не работает.

### 6.3.4 Насос ГВС

Функция «НАСОС ГВС» используется для возврата воды из сети водоснабжения. Перейдите в «МЕНЮ» > «ГОРЯЧЕЕ ВОДОСНАБЖЕНИЕ» > «НАСОС ГВС». Нажмите «ОК». Появится следующая страница:

ГОР. ВОДОСНАБЖЕНИЕ (ГВС) 1/2			
ДЕЗИНФ.	БЫСТРО ГВС	БАК НАГРЕВ	ГВС НАСОС
№	ПУСК	№	ПУСК
T1 <input type="checkbox"/>	00:00	T4 <input type="checkbox"/>	00:00
T2 <input type="checkbox"/>	00:00	T5 <input type="checkbox"/>	00:00
T3 <input type="checkbox"/>	00:00	T6 <input type="checkbox"/>	00:00

ГОР. ВОДОСНАБЖЕНИЕ (ГВС) 2/2			
ДЕЗИНФ.	БЫСТРО ГВС	БАК НАГРЕВ	ГВС НАСОС
№	ПУСК	№	ПУСК
T7 <input type="checkbox"/>	00:00	T10 <input type="checkbox"/>	00:00
T8 <input type="checkbox"/>	00:00	T11 <input type="checkbox"/>	00:00
T9 <input type="checkbox"/>	00:00	T12 <input type="checkbox"/>	00:00

Перейдите к «■», нажмите «ОК», чтобы выбрать или отменить выбор («» - таймер выбран. «» - таймер не выбран).

ГОР. ВОДОСНАБЖЕНИЕ (ГВС) 1/2			
ДЕЗИНФ.	БЫСТРО ГВС	БАК НАГРЕВ	ГВС НАСОС
№	ПУСК	№	ПУСК
T1 <input checked="" type="checkbox"/>	00:00	T4 <input type="checkbox"/>	00:00
T2 <input type="checkbox"/>	00:00	T5 <input type="checkbox"/>	00:00
T3 <input type="checkbox"/>	00:00	T6 <input type="checkbox"/>	00:00

Используйте «◀», «▶», «▼», «▲», чтобы прокрутить, и используйте «▼», «▲», чтобы отрегулировать параметры.

Например: вы установили параметр для «НАСОСА ГВС» (см. раздел «ДЛЯ ОБСЛУЖИВАЮЩЕГО ПЕРСОНАЛА» > «НАСТРОЙКА РЕЖИМА ГВС» в «Руководстве по установке и эксплуатации»). Параметр «ВРЕМЯ РАБОТЫ НАСОСА» равен 30 минутам.

Установите следующим образом:

№	ЗАПУСК
1	6:00
2	7:00
3	8:00
4	9:00

Функция «НАСОС» будет работать следующим образом:

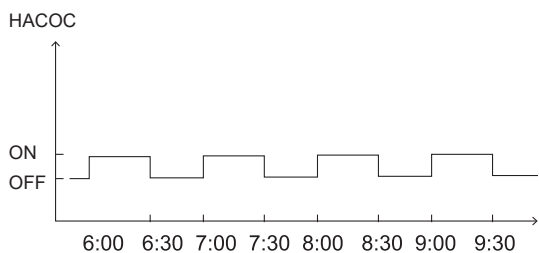

## 6.4 Расписание

Содержимое меню «РАСПИСАНИЕ» выглядит следующим образом:

- 1) ТАЙМЕР
- 2) ЕЖЕНЕДЕЛЬНОЕ РАСПИСАНИЕ
- 3) ПРОВЕРКА РАСПИСАНИЯ
- 4) ОТМЕНА ТАЙМЕРА

ВКП.

### 6.4.1 Таймер

Если функция еженедельного расписания включена, таймер выключен, действует более поздняя настройка. Если таймер активирован, на домашней странице отображается «🕒».

РАСПИСАНИЕ 1/2				
ТАЙМЕР	ЕЖЕНЕД. РАСПИСАН	РАСПИСАН ПРОВЕРКА	ОТМЕНА ТАЙМЕР	
№	ПУСК	СТОП	РЕЖИМ	ТЕМП.
1 <input type="checkbox"/>	00:00	00:00	ОБОГРЕВ	0°C
2 <input type="checkbox"/>	00:00	00:00	ОБОГРЕВ	0°C
3 <input type="checkbox"/>	00:00	00:00	ОБОГРЕВ	0°C

РАСПИСАНИЕ 2/2				
ТАЙМЕР	ЕЖЕНЕД. РАСПИСАН	РАСПИСАН ПРОВЕРКА	ОТМЕНА ТАЙМЕР	
№	ПУСК	СТОП	РЕЖИМ	ТЕМП.
4 <input checked="" type="checkbox"/>	00:00	00:00	ОБОГРЕВ	0°C
5 <input type="checkbox"/>	00:00	00:00	ОБОГРЕВ	0°C
6 <input type="checkbox"/>	00:00	00:00	ОБОГРЕВ	0°C

- Используйте «◀», «▶», «▼», «▲», чтобы прокрутить, и используйте «▼», «▲», чтобы настроить время, режим и температуру.

Перейдите к «■», нажмите «ОК», чтобы выбрать или отменить выбор («» таймер выбран. «» таймер не выбран). Возможна настройка шести таймеров.

Если вы хотите отменить ТАЙМЕР, переместите курсор на «», нажмите «ОК», «» станет «», таймер станет неактивным.

Если вы установили время начала позже, чем время окончания, или температура выходит за пределы диапазона режима, появится следующая страница:

РАСПИСАНИЕ			
ТАЙМЕР	ЕЖЕНЕД. РАСПИСАН	РАСПИСАН ПРОВЕРКА	ОТМЕНА ТАЙМЕР
Таймер1 не нужен.			
Время начала совпадает с окончанием.			
<input type="button" value="ОК"/> ПОДТВЕРД			

## Пример:

Шесть таймеров установлены следующим образом:

№	ЗАПУСК	ОКОНЧАНИЕ	РЕЖИМ	ТЕМП.
T1	1: 00	3: 00	ГВС	50°C
T2	7: 00	9: 00	ОБОГРЕВ	28°C
T3	11: 30	13: 00	ОХЛАЖДЕНИЕ	20°C
T4	14: 00	16: 00	ОБОГРЕВ	28°C
T5	15: 00	19: 00	ОХЛАЖДЕНИЕ	20°C
T6	18: 00	23: 30	ГВС	50°C

Устройство будет работать следующим образом:

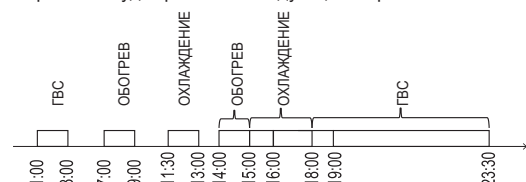

Дальнейшая работа пульта управления:

ВРЕМЯ	Работа пульта управления
1: 00	Режим ГВС включен
3: 00	Режим ГВС выключен
7: 00	РЕЖИМ ОБОГРЕВА включен
9: 00	РЕЖИМ ОБОГРЕВА выключен
11: 30	РЕЖИМ ОХЛАЖДЕНИЯ включен
13: 00	РЕЖИМ ОХЛАЖДЕНИЯ выключен
14: 00	РЕЖИМ ОБОГРЕВА включен
15: 00	РЕЖИМ ОХЛАЖДЕНИЯ включен и ОБОГРЕВ РЕЖИМ выключен
18: 00	Режим ГВС включен и ОХЛАЖДЕНИЕ РЕЖИМ выключен
23: 30	Режим ГВС выключен

## ИНФОРМАЦИЯ

Если время начала совпадает с временем окончания в одном таймере, таймер недействителен.

### 6.4.2 Еженедельное расписание

Если функция таймера включена, а еженедельное расписание выключено, действует более поздняя настройка. Если функция «ЕЖЕНЕДЕЛЬНОЕ РАСПИСАНИЕ» активирована, «7» отображается на домашней странице.

Перейдите в «МЕНЮ» > «РАСПИСАНИЕ» > «ЕЖЕНЕДЕЛЬНОЕ РАСПИСАНИЕ». Нажмите кнопку «ОК», появится следующая страница:

РАСПИСАНИЕ						
ТАЙМЕР	ЕЖЕНЕД. РАСПИСАН	РАСПИСАН ПРОВЕРКА	ОТМЕНА ТАЙМЕР			
ПНД	ВТ.	СР.	ЧТ.	ПТ.	СБ.	ВС.
■	□	□	□	□	□	□
ВВЕСТИ		ОТМЕНА				
ОК ПНД ВЫБОР		↕ ↔				

Сначала выберите дни недели, которые вы хотите запланировать. Используйте «◀», «▶» для прокрутки. Нажмите «ОК» для выбора или отмены выбора дня. «ПОН» означает, что день выбран, «ПОН.» означает, что день не выбран.

## ИНФОРМАЦИЯ

Для включения функции «ЕЖЕНЕДЕЛЬНОЕ РАСПИСАНИЕ» необходимо установить как минимум два дня.

РАСПИСАНИЕ						
ТАЙМЕР	ЕЖЕНЕД. РАСПИСАН	РАСПИСАН ПРОВЕРКА	ОТМЕНА ТАЙМЕР			
ПНД	ВТ.	СР.	ЧТ.	ПТ.	СБ.	ВС.
□	□	□	□	■	□	□
ВВОД		ОТМЕНА				
ОК ВЫБРАТЬ ПОН.		↕ ↔				

Используйте «◀» или «▶» для настройки, нажмите «ENTER». Для включения в расписание включены дни с понедельника по пятницу, с одинаковым расписанием.

Появятся следующие страницы:

РАСПИСАНИЕ						1/2
ТАЙМЕР	ЕЖЕНЕД. РАСПИСАН	РАСПИСАН ПРОВЕРКА	ОТМЕНА ТАЙМЕР			
№	ПУСК	СТОП	РЕЖИМ	ТЕМП.		
1	□ 00:00	00:00	ОБОГРЕВ	0°C		
2	□ 00:00	00:00	ОБОГРЕВ	0°C		
3	□ 00:00	00:00	ОБОГРЕВ	0°C		
						↕ ↔

РАСПИСАНИЕ						2/2
ТАЙМЕР	ЕЖЕНЕД. РАСПИСАН	РАСПИСАН ПРОВЕРКА	ОТМЕНА ТАЙМЕР			
№	ПУСК	СТОП	РЕЖИМ	ТЕМП.		
4	□ 00:00	00:00	ОБОГРЕВ	0°C		
5	□ 00:00	00:00	ОБОГРЕВ	0°C		
6	□ 00:00	00:00	ОБОГРЕВ	0°C		
						↕ ↔

Используйте «◀», «▶», «▼», «▲» для прокрутки и настройки времени, режима и температуры. Возможна настройка таймеров, включая время начала, время окончания, режим и температуру. Режим включает режим обогрева, режим охлаждения и режим ГВС.

Способ настройки см. в настройках таймера. Время окончания должно быть позже времени начала. Иначе таймер будет отключен.

### 6.4.3 Проверка расписания

проверка расписания можно только проверить еженедельное расписание.

Перейдите в «МЕНЮ» > «РАСПИСАНИЕ» > «ПРОВЕРКА РАСПИСАНИЯ». Нажмите кнопку «ОК», появится следующая страница:

РАСПИСАНИЕ			
ТАЙМЕР	ЕЖЕНЕД. РАСПИСАН	РАСПИСАН ПРОВЕРКА	ОТМЕНА ТАЙМЕР
ПРОВЕРКА ЕЖЕНЕД. ГРАФИКА			
ОК ВВОД			

ПРОВЕРКА ЕЖЕНЕД. ГРАФИКА				
ДЕНЬ	№	РЕЖИМ	УСТ.	ПУСК СТОП
ПОН. <input type="checkbox"/>	T1	<input type="checkbox"/> ГОР.	0°C	00:00 00:00
	T2	<input type="checkbox"/> ГОР.	0°C	00:00 00:00
	T3	<input type="checkbox"/> ГОР.	0°C	00:00 00:00
	T4	<input type="checkbox"/> ГОР.	0°C	00:00 00:00
	T5	<input type="checkbox"/> ГОР.	0°C	00:00 00:00
	T6	<input type="checkbox"/> ГОР.	0°C	00:00 00:00

Нажмите «▼», «▲», появится таймер с понедельника по воскресенье:

### 6.4.4 ОТМЕНА ТАЙМЕРА

Перейдите в «МЕНЮ» > «РАСПИСАНИЕ» > «ОТМЕНА ТАЙМЕРА». Нажмите кнопку «ОК», появится следующая страница:

РАСПИСАНИЕ			
ТАЙМЕР	ЕЖЕНЕД. РАСПИСАН	РАСПИСАН ПРОВЕРКА	ОТМЕНА ТАЙМЕР
ОТМЕНИТЬ			
ТАЙМЕР И ЕЖЕНЕД ГРАФИК			
НЕТ		ДА	
ОК ВВОД			

Используйте «◀», «▶», «▼», «▲», чтобы перейти на «ДА», нажмите «ОК», чтобы отменить таймер. Если вы хотите выйти из функции «ОТМЕНА ТАЙМЕРА», нажмите «ВАСК».

Если функция ТАЙМЕР или ЕЖЕНЕДЕЛЬНОЕ РАСПИСАНИЕ активирована, на домашней странице будет отображаться значок таймера «🕒» или значок еженедельного расписания «📅».

01-01-2018 📅	23:59 🕒	🏠 13°
🌊 23.5 °C	ON ☀️	🚰 38 °C

Если функция «ТАЙМЕР» или «ЕЖЕНЕДЕЛЬНОЕ РАСПИСАНИЕ» отменена, значок «🕒» или «📅» на домашней странице исчезнет.

01-01-2018 📅	23:59 🕒	🏠 13°
🌊 23.5 °C	ON ☀️	🚰 38 °C

### ИНФОРМАЦИЯ

Если вы изменили «ТЕМП. ВОДЫ» на «ТЕМП. В ПОМЕЩЕНИИ», или «ТЕМП. В ПОМЕЩЕНИИ» на «ТЕМП. ВОДЫ», необходимо сбросить «ТАЙМЕР/ЕЖЕНЕДЕЛЬНОЕ РАСПИСАНИЕ». Функция «ТАЙМЕР» или «ЕЖЕНЕДЕЛЬНОЕ РАСПИСАНИЕ» будет недействительна, если действует функция «КОМНАТНЫЙ ТЕРМОСТАТ».

### ИНФОРМАЦИЯ

- «РЕЖИМ ЭКО» имеет наивысший приоритет, режим «ТАЙМЕР» или «ЕЖЕНЕДЕЛЬНОЕ РАСПИСАНИЕ» имеет средний приоритет и режим «ЗАДАННАЯ ТЕМП.» или «НАСТРОЙКА ТЕМП. ПО ПОГОДЕ» имеет самый низкий приоритет.

- Режим «ЗАДАННАЯ ТЕМП.» или «НАСТРОЙКА ТЕМП. ПО ПОГОДЕ» становится недействительным, если выбирается режим «ЭКО». При выключении режима «ЭКО» необходимо сбросить режим «ЗАДАННАЯ ТЕМП.» или «НАСТРОЙКА ТЕМП. ПО ПОГОДЕ».

- Режим «ТАЙМЕР» или «ЕЖЕНЕДЕЛЬНОЕ РАСПИСАНИЕ» становится недействительным, если выбирается режим «ЭКО». При выключении режима «ЭКО» необходимо сбросить режим «ТАЙМЕР» или «ЕЖЕНЕДЕЛЬНОЕ РАСПИСАНИЕ».

- Режимы «ТАЙМЕР» и «ЕЖЕНЕДЕЛЬНОЕ РАСПИСАНИЕ» имеют одинаковый приоритет. Действительна последняя настроенная функция. Если включен режим «ТАЙМЕР» и «ЕЖЕНЕДЕЛЬНОЕ РАСПИСАНИЕ», режим «ЗАДАННАЯ ТЕМП.» становится недействительным. Настройки режима «НАСТРОЙКА ТЕМП. ПО ПОГОДЕ» не влияют на настройку режима «ТАЙМЕР» или «ЕЖЕНЕДЕЛЬНОЕ РАСПИСАНИЕ».

- Режимы «ЗАДАННАЯ ТЕМП.» или «НАСТРОЙКА ТЕМП. ПО ПОГОДЕ» имеют одинаковый приоритет. Действительна последняя настроенная функция.

### ИНФОРМАЦИЯ

Все данные о времени, установленном в пунктах (ЗАДАННАЯ ТЕМП., ЭКО, ДЕЗИНФЕКЦИЯ, НАСОС ГВС, ТАЙМЕР, ЕЖЕНЕДЕЛЬНОЕ РАСПИСАНИЕ, БЕСШУМНЫЙ РЕЖИМ, ВОЗВРАЩЕНИЕ ИЗ ОТПУСКА), включение/выключение соответствующей функции может быть активировано с момента запуска до ее окончания.

## 6.5 Опции

Содержимое меню «ОПЦИИ» выглядит следующим образом:

- 1) БЕСШУМНЫЙ РЕЖИМ
- 2) ОТЪЕЗД В ОТПУСК
- 3) ВОЗВРАЩЕНИЕ ИЗ ОТПУСКА
- 4) РЕЗЕРВНЫЙ НАГРЕВАТЕЛЬ



### 6.5.1 Бесшумный режим

«БЕСШУМНЫЙ РЕЖИМ» используется для уменьшения звука устройства. Однако это также снижает мощность обогрева/охлаждения системы. В системе предусмотрено два уровня бесшумного режима.

уровень 2 более тихий, чем уровень 1, и мощность обогрева или охлаждения также снижается.

Существует два варианта использования бесшумного режима:

- 1) бесшумный режим включен постоянно;
- 2) бесшумный режим включается по таймеру.

- Перейдите на домашнюю страницу, чтобы проверить, включен ли бесшумный режим. Если беззвучный режим активирован, на домашней странице будет отображаться «☾».

- Перейдите в «МЕНЮ» > «ОПЦИИ» > «БЕСШУМНЫЙ РЕЖИМ». Нажмите кнопку «ОК», появится следующая страница:

НАСТРОЙКИ				1/2
БЕСШУМ РЕЖИМ	ВЫХОДН. НЕ ДОМА	ВЫХОДН. ДОМА	РЕЗЕРВ НАГРЕВ	
ТЕКУЩЕЕ СТАТУС				ВЫКЛ.
УРОВ. СНИЖ ШУМА				1-Й УРОВ.
TIMER1 ПУСК				12:00
TIMER1 СТОП				15:00
ON/OFF ВКП./ВЫКЛ.				↕

Используйте клавишу «ON/OFF» для выбора ON или OFF.

Описание:

Если «ТЕКУЩЕЕ СОСТОЯНИЕ» выключено, «БЕСШУМНЫЙ РЕЖИМ» недействителен.

Когда вы выбираете «УРОВЕНЬ ВЫКЛЮЧЕНИЯ ЗВУКА» и нажимаете «ОК» или «▶», появляется следующая страница:

НАСТРОЙКИ				
БЕСШУМ РЕЖИМ	ВЫХОДН. НЕ ДОМА	ВЫХОДН. ДОМА	РЕЗЕРВ НАГРЕВ	
ТЕКУЩЕЕ СТАТУС				ВКП.
УРОВ. СНИЖ ШУМА				1-Й УРОВ.
TIMER1 ПУСК				12:00
TIMER1 СТОП				15:00
НАСТР.				↔

УРОВЕНЬ 1

НАСТРОЙКИ				
БЕСШУМ РЕЖИМ	ВЫХОДН. НЕ ДОМА	ВЫХОДН. ДОМА	РЕЗЕРВ НАГРЕВ	
ТЕКУЩЕЕ СТАТУС				ВКП.
УРОВ. СНИЖ ШУМА				2-Й УРОВ.
TIMER1 ПУСК				12:00
TIMER1 СТОП				15:00
НАСТР.				↔

УРОВЕНЬ 2

Можно использовать «▼», «▲», чтобы выбрать уровень 1 или 2. Нажмите «ОК».

Если выбран «ТАЙМЕР» бесшумного режима, нажмите «ОК» для входа, появится следующая страница.

НАСТРОЙКИ				2/2
БЕСШУМ РЕЖИМ	ВЫХОДН. НЕ ДОМА	ВЫХОДН. ДОМА	РЕЗЕРВ НАГРЕВ	
TIMER1				ВЫКЛ.
TIMER2 ПУСК				22:00
TIMER2 СТОП				7:00
TIMER2				ВЫКЛ.
НАСТР.				↔

Функция предлагает два таймера для настройки. Перейдите к «■», нажмите «ОК», чтобы выбрать или отменить выбор. Если оба таймера не выбраны, бесшумный режим будет работать постоянно. В противном случае он будет работать в соответствии с установленным временем.

### 6.5.2 Отъезд в отпуск

- Если режим отъезда в отпуск активирован, «☾» будет отображаться на главной странице.

Функция отъезда в отпуск используется для предотвращения замерзания зимой во время отпуска и восстановления работы устройства перед возвратом из отпуска.

Перейдите в «МЕНЮ» > «ОПЦИИ» > «ОТЪЕЗД В ОТПУСК». Нажмите кнопку «ОК», появится следующая страница:

НАСТРОЙКИ				
БЕСШУМ РЕЖИМ	ВЫХОДН. НЕ ДОМА	ВЫХОДН. ДОМА	РЕЗЕРВ НАГРЕВ	
ТЕКУЩЕЕ СТАТУС				ВЫКЛ.
РЕЖИМ ГВС				ВКП.
ДЕЗИНФ.				ВКП.
ОБОГРЕВ				ВКП.
ON/OFF ВКП./ВЫКЛ.				↔

НАСТРОЙКИ				2/2
БЕСШУМ РЕЖИМ	ВЫХОДН. НЕ ДОМА	ВЫХОДН. ДОМА	РЕЗЕРВ НАГРЕВ	
ОТ				00-00-2000
ДО				00-00-2000
				↔

Пример использования: Вы уезжаете зимой. Текущая дата - 31.01.2018, через два дня наступает 02.02.2018, это начальная дата отпуска.

- Если вы находитесь в следующей ситуации: Через 2 дня вы уезжаете на 2 недели зимой.
- Вы хотите сэкономить энергию, но не хотите, чтобы ваш дом замерз.



Используйте клавишу «ON/OFF» для выбора ON или OFF.

## ИНФОРМАЦИЯ

- Если рабочий режим является автоматическим в режиме обогрева или охлаждения помещения, невозможно выбрать функцию резервного обогревателя.
- Функция «РЕЗЕРВНЫЙ НАГРЕВАТЕЛЬ» недействительна, если включен только «РЕЖИМ ОБОГРЕВА ПОМЕЩЕНИЯ».

## 6.6 Блокировка от детей

Функция «БЛОКИРОВКА ОТ ДЕТЕЙ» используется для того, чтобы предотвратить использования пульта детьми. Установку режима и регулировку температуры можно заблокировать или разблокировать с помощью функции «БЛОКИРОВКА ОТ ДЕТЕЙ». Перейдите в «МЕНЮ» > «БЛОКИРОВКА ОТ ДЕТЕЙ». Появляется страница:

БЛОК. ОТ ДЕТЕЙ

Введите пароль:

1 2 3

OK ВВОД НАСТР.

Введите правильный пароль, появится следующая страница:

БЛОК. ОТ ДЕТЕЙ

НАСТР. ГОР./ХОЛ. ТЕМП.	РАЗБЛ.
ВКЛ/ВЫКЛ РЕЖИМ НАТР/ОХЛ	РАЗБЛ.
НАСТР. ТЕМП. ГВС	РАЗБЛ.
ВКЛ/ВЫКЛ РЕЖ. ГВС	РАЗБЛ.

РАЗБЛ. БЛОК/РАЗБЛОК

Используйте «▼», «▲» для прокрутки и «ON/OFF» для выбора «БЛОКИРОВАТЬ/РАЗБЛОКИРОВАТЬ».

Невозможно отрегулировать температуру охлаждения/обогрева, если функция «РЕГУЛИРОВКА ТЕМП. ОХЛАЖДЕНИЯ/ОБОГРЕВА» заблокирована. Если вы хотите отрегулировать температуру охлаждения/обогрева, когда температура охлаждения/обогрева заблокирована, появится следующая страница:

01-01-2018 23:59 13°

Функция настройки хол./гор. темп. заблок.

Разблокировать?

NET ДА

OK ПОДТВЕРД

Режим охлаждения/обогрева не может включаться или выключаться, когда заблокировано включение/выключение «РЕЖИМА ОХЛАЖДЕНИЯ/ОБОГРЕВА». Если вы хотите включить или выключить режим охлаждения/обогрева, когда включение/выключение «РЕЖИМА ОХЛАЖДЕНИЯ/ОБОГРЕВА» заблокировано, появится страница:

01-01-2018 23:59 13°

Блокировка вкл/выкл. Режим охл/обогр.

Разблокировать?

NET ДА

OK ПОДТВЕРЖДЕНИЕ

Если функция «РЕГУЛИРОВКА ТЕМП. ГВС» заблокирована, невозможно регулировать температуру ГВС. Если вы хотите отрегулировать температуру ГВС при заблокированном режиме «РЕГУЛИРОВКА ТЕМП. ГВС», появится следующая страница:

01-01-2018 23:59 13°

Функция настройки ТЕМП. ГВС заблок.

Разблокировать?

NET ДА

OK ПОДТВЕРД

Режим ГВС не может включаться или выключаться, когда заблокировано включение/выключение «РЕЖИМА ГВС». Если вы хотите включить или выключить режим ГВС, когда включение/выключение «РЕЖИМА ГВС» заблокировано, появится страница:

01-01-2018 23:59 13°

Функция вкл./выкл. режима ГВС заблок.

Разблокировать?

NET ДА

OK ПОДТВЕРД

## 6.7 Сервисная информация

### 6.7.1 О сервисной информации

Содержание меню сервисной информации выглядит следующим образом:

- 1) СЕРВИСНЫЙ ВЫЗОВ
- 2) КОД ОШИБКИ
- 3) ПАРАМЕТР
- 4) ДИСПЛЕЙ

### 6.7.2 Переход в меню сервисной информации

- Перейдите в «МЕНЮ» > «СЕРВИСНАЯ ИНФОРМАЦИЯ». Нажмите кнопку «OK», появится следующая страница:



РАБОЧИЙ ПАРАМЕТР	#01
К-ВО ПОДКЛ. УСТР-В	1
РАБОЧ.РЕЖИМ	ХОЛ.
СОСТ. SV1	ВКЛ.
СОСТ. SV2	ВЫКЛ.
СОСТ. SV3	ВЫКЛ.
НАСОС-I	ВКЛ.
АДРЕС	1/9

РАБОЧИЙ ПАРАМЕТР	#01
НАСОС-O	ВЫКЛ.
НАСОС-C	ВЫКЛ.
НАСОС-S	ВЫКЛ.
НАСОС-D	ВЫКЛ.
РЕЗ. НАГРЕВ. ТРУБЫ	ВЫКЛ.
РЕЗ. НАГРЕВ. БАКА	ВКЛ.
АДРЕС	2/9

РАБОЧИЙ ПАРАМЕТР	#01
ГАЗ. КОТЕЛ	ВЫКЛ.
T1 ТЕМП. ВОДЫ НА ВЫХ.	35°C
РАСХОД ВОДЫ	1,72 м³/ч
ПРОИЗВ. ТЕПЛ. НАСОСА	11,52 кВт
Э/ПОТРБЛ.	1000 кВт/ч
Ta КОМН. ТЕМП.	25°C
АДРЕС	3/9

РАБОЧИЙ ПАРАМЕТР	#01
T5 ТЕМП. ВОД.БАКА	53°C
Tw2 ТЕМП. ВОДЫ КОНТУР2	35°C
TIS° C1 ТЕМП. КЛИМАТ. КРИВОЙ	35°C
TIS2° C2 ТЕМП. КЛИМАТ. КРИВОЙ	35°C
TW_ВОДА.ВЫХ.(Т/О)	35°C
TW_ВОДА.ВХ.(Т/О)	30°C
АДРЕС	4/9

РАБОЧИЙ ПАРАМЕТР	#01
Tb1 БУФЕРНЫЙ БАК_ВЫС. ТЕМП.	35°C
Tb2 БУФЕРНЫЙ БАК_НИЗ. ТЕМП.	35°C
ПО ВНУТР.БЛОК	01-09-2019V01
АДРЕС	5/9

РАБОЧИЙ ПАРАМЕТР	#01
МОДЕЛЬ НБ	6 кВт
ТОК КОМП.	12 А
ЧАСТОТА КОМП.	24 Гц
ВР. Р-Ы КОМП.	54 МИН
ОБЩ. ВР. РАБ. КОМП.	1000 ч
РАСШИР. ВЕНТИЛЬ	200Р
АДРЕС	6/9

РАБОЧИЙ ПАРАМЕТР	#01
СКОРОСТЬ ВЕНТ.	600R/MIN
ЦЕЛЕВ.ЧАСТ.ВН.БЛОКА	46 Гц
ТИП ОГРАНИЧ.ЧАСТОТЫ	5
НАПРЯЖ.Э/ПИТАНИЯ	230 В
НАПРЯЖ.ШИНЫ ПОСТ.ТОКА	420 В
ТОК ШИНЫ ПОСТ. ТОКА	18 А
АДРЕС	7/9

РАБОЧИЙ ПАРАМЕТР	#01
TW-ВОДА. ВЫХ. (Т/О)	35°C
TW-ВОДА. ВХ. (Т/О)	30°C
T2 ХЛАДАГ.ВЫХ.(Т/О)	35°C
T2В ХЛАДАГ.ВХОД.(Т/О)	35°C
Th КОМП. ТЕМП. НА ВСАСЕ	5°C
Th КОМП. ТЕМП. НА ВЫХ.	75°C
АДРЕС	8/9

РАБОЧИЙ ПАРАМЕТР	#01
T3 ТЕМП. НАРУЖ. ТЕПЛОБМ.	5°C
T4 ТЕМП.УЛИЦЫ	5°C
ТЕМП. МОДУЛЯ TF	55°C
P1 КОМП. ДАВЛЕНИЕ	2300kPa
ПО НАРУЖ.БЛОК	01-09-2018V01
ИНТЕРФ.УПР.	01-09-2018V01
АДРЕС	9/9

## ИНФОРМАЦИЯ

Параметр энергопотребления является опциональным. Если какой-либо параметр не будет активирован в системе, здесь появится «-» Мощность теплового насоса приведена только для справки и не используется для оценки возможностей устройства. Точность датчика ± 1°C. Параметры расхода рассчитываются в соответствии с параметрами работы насоса, отклонение отличается при разных расходах, максимальное отклонение составляет 15%.

## 6.9 Информация для обслуживающего персонала

### 6.9.1 Сведения о режиме для обслуживающего персонала

Режим «ДЛЯ ОБСЛУЖИВАЮЩЕГО ПЕРСОНАЛА» используется для обслуживающего персонала и сервисного инженера.

- Настройка функции оборудования.
- Установка параметров.

### 6.9.2 Вход в режим «ДЛЯ ОБСЛУЖИВАЮЩЕГО ПЕРСОНАЛА»

Перейдите в «МЕНЮ» > «ДЛЯ ОБСЛУЖИВАЮЩЕГО ПЕРСОНАЛА». Нажмите кнопку «ОК».

ДЛЯ ТЕХОБСЛУЖ.

ВВЕДИТЕ ПАРОЛЬ

2 3 4

ОК ВВОД    НАСТР.    ↔

- Режим «ДЛЯ ОБСЛУЖИВАЮЩЕГО ПЕРСОНАЛА» используется обслуживающим персоналом или сервисным инженером. Он НЕ предназначен для того, чтобы домовладелец изменял настройки с помощью этого меню.
- Именно по этой причине необходимо защитить этот режим паролем для предотвращения несанкционированного доступа к сервисным настройкам.
- Пароль - 234.

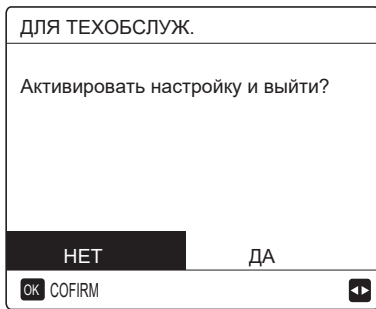

### 6.9.3 Выход из режима «ДЛЯ ОБСЛУЖИВАЮЩЕГО ПЕРСОНАЛА»

Если вы установили все параметры. Нажмите «ВАСК», появится следующая страница:



Выберите «ДА» и нажмите «ОК», чтобы выйти из меню «ДЛЯ ОБСЛУЖИВАЮЩЕГО ПЕРСОНАЛА». После выхода из меню «ДЛЯ ОБСЛУЖИВАЮЩЕГО ПЕРСОНАЛА» устройство будет выключено.

## 6.10 Руководящие указания по настройке конфигурации сети

- Проводной контроллер обеспечивает возможность интеллектуального управления благодаря встроенному модулю, получающему командный сигнал от ПРИЛОЖЕНИЯ.
- Перед подключением сети WLAN убедитесь в наличии роутера в используемой среде, а также в том, что проводной контроллер надежно улавливает беспроводной сигнал.
- В процессе коммутирования беспроводного сигнала LCD-значок «» мигает, указывая на развертывание сети. После завершения процесса значок «» загорается постоянным светом.

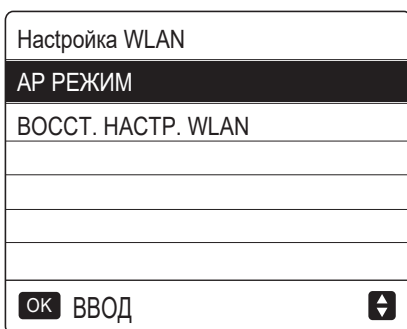

### 6.10.1 Настройка проводного контроллера

Настройки проводного контроллера включают РЕЖИМ AP и ВОССТАНОВЛЕНИЕ НАСТРОЙКИ WLAN.



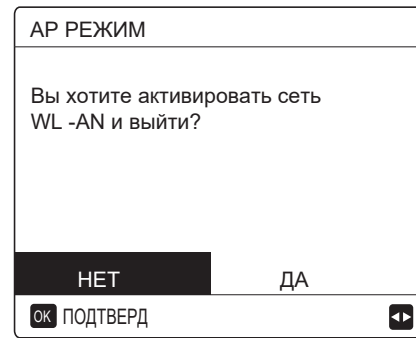

- Активация WLAN через интерфейс. Перейдите в «МЕНЮ» > «НАСТРОЙКА WLAN» > «РЕЖИМ AP». Нажмите «ОК», появится следующая страница:





Используйте клавиши «» и «» для перемещения к варианту «ДА» и нажмите «ОК» для выбора режима AP. Аналогичным образом выберите режим AP на мобильном устройстве и продолжите процесс настройки в соответствии с инструкциями APP.

### ⚠ ВНИМАНИЕ!

При отсутствии подключения к мобильному телефону после перехода в режим AP LCD-значок «» будет мигать в течение 10 минут, а затем исчезнет. При наличии подключения к мобильному телефону значок «» будет гореть постоянным светом.

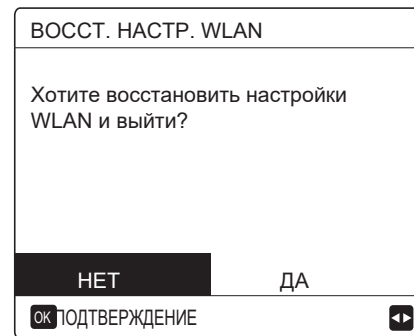
- Восстановить настройку WLAN через интерфейс. Перейдите в «МЕНЮ» > «НАСТРОЙКА WLAN» > «ВОССТАНОВИТЬ НАСТРОЙКУ WLAN». Нажмите «ОК», появится следующая страница:



Используйте клавиши «» и «» для перемещения к варианту «ДА» и нажмите «ОК» для восстановления настройки WLAN. Завершите выполнение вышеуказанной операции и конфигурация беспроводной сети будет сброшена.

### 6.10.2 Настройка мобильного устройства

Режим AP доступен для коммутирования беспроводного сигнала со стороны мобильного устройства.

- Подключение WLAN через режим AP:

(1) Установите ПРИЛОЖЕНИЕ

① Выполните повторный поиск «Comfort Home» в APP STORE или GOOGLE PLAY для установки ПРИЛОЖЕНИЯ.

(2) Вход в систему/регистрация

Пожалуйста, введите ваш регистрационный код. Или отсканируйте QR-код на упаковочной коробке контроллера, если он существует. И зарегистрируйте свой аккаунт в соответствии с указаниями.

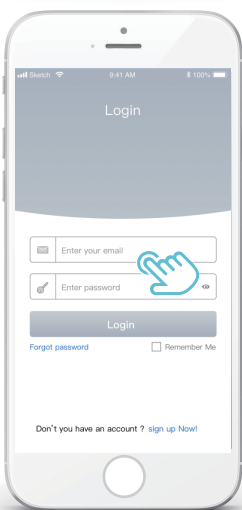
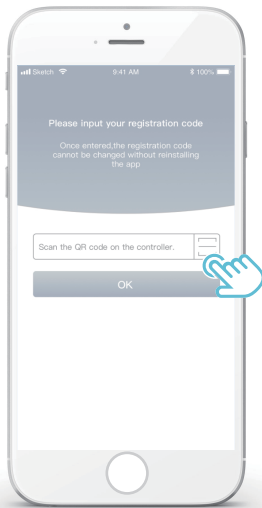

### 6.10.3 Добавить домашние устройства:

1) Добавьте свое устройство, следуя инструкциям.

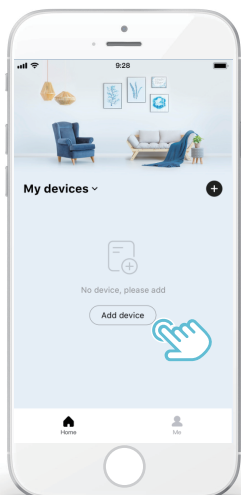

2) Следуйте указаниям APP.

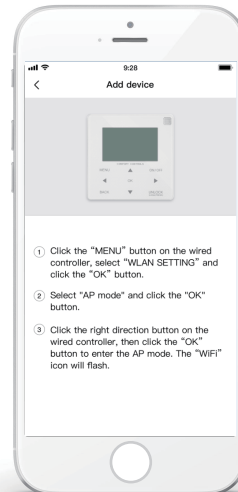

3) Дождитесь подключения домашнего устройства, а затем нажмите кнопку «Complete».

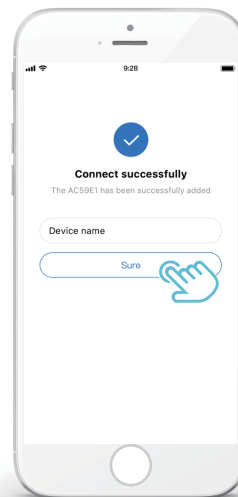

4) После успешного подключения устройства LCD-значок «» проводного контроллера будет гореть постоянным светом, и можно будет управлять кондиционером с помощью ПРИЛОЖЕНИЯ.

5) При сбое процесса подключения сети или поступлении запроса на переподключение или создание нового мобильного соединения выполните «Сброс Wi-Fi на заводские настройки» на проводном контроллере, а затем повторите вышеуказанный процесс.

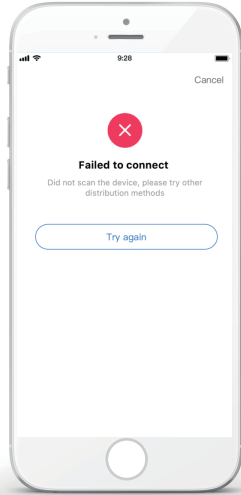

### Предупреждение о сетевых сбоях / поиск и устранение неисправностей

Если устройство подключено к сети, убедитесь в том, что телефон находится как можно ближе к устройству.

В настоящее время мы обеспечиваем поддержку роутеров с частотным диапазоном только 2,4 ГГц.

Не рекомендуется использовать специальные символы (знаки пунктуации, пробелы и т. д.) в составе имени WLAN.

Рекомендуется не подключать к роутеру более 10 устройств во избежание получения домашними устройствами слабого или нестабильного сигнала.

При изменении пароля роутера или Wi-Fi сбросьте все настройки и перезапустите устройство.

Содержание ПРИЛОЖЕНИЯ может изменяться при обновлении версии, в остальном – работа выполняется в текущей версии.

## 6.11 ВИД SN

ВИД SN
HMI NO. 0000C3111000H120F19A264001320000

ВИД SN	#1
IDU NO. 341140003929C26010005Z	
ODU NO. 31125300Y1286280400029	
	



## 7 Структура меню: обзор

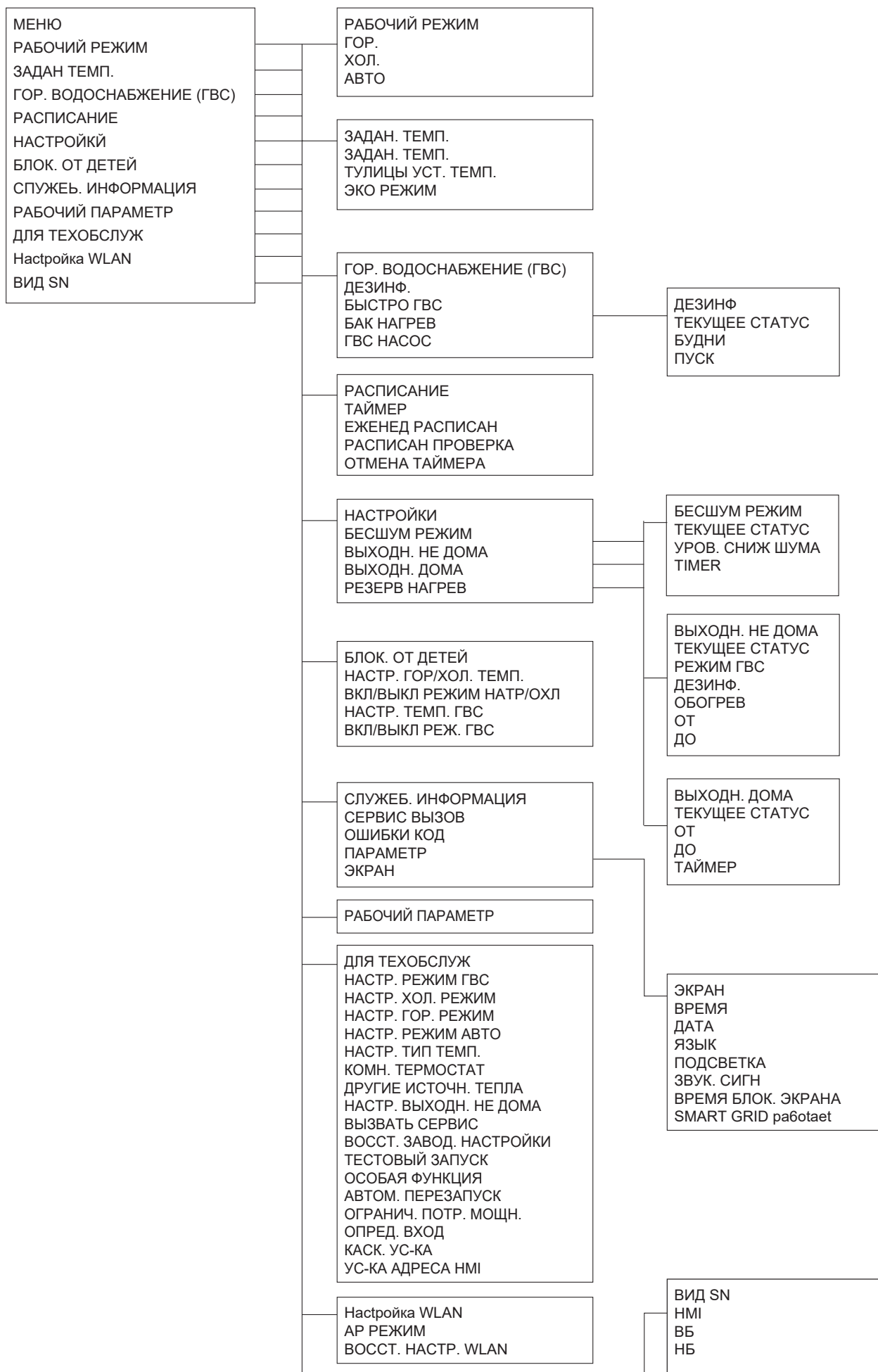



Таблица 1 Кривая температуры окружающей среды для настройки низкой температуры для отопления

T4	≤ -20	-19	-18	-17	-16	-15	-14	-13	-12	-11	-10	-9	-8	-7	-6	-5	-4	-3	-2	-1	0
1-T1S	38	38	38	38	38	37	37	37	37	37	37	36	36	36	36	36	35	35	35	35	35
2-T1S	37	37	37	37	37	36	36	36	36	36	36	35	35	35	35	35	34	34	34	34	34
3-T1S	36	36	36	35	35	35	35	35	35	34	34	34	34	34	34	33	33	33	33	33	33
4-T1S	35	35	35	34	34	34	34	34	34	33	33	33	33	33	33	32	32	32	32	32	32
5-T1S	34	34	34	33	33	33	33	33	33	32	32	32	32	32	32	31	31	31	31	31	31
6-T1S	32	32	32	32	31	31	31	31	31	31	31	31	30	30	30	30	30	30	30	30	29
7-T1S	31	31	31	31	30	30	30	30	30	30	30	30	29	29	29	29	29	29	29	29	28
8-T1S	29	29	29	29	28	28	28	28	28	28	28	28	27	27	27	27	27	27	27	27	26
T4	1	2	3	4	5	6	7	8	9	10	11	12	13	14	15	16	17	18	19	≥ 20	
1-T1S	35	35	34	34	34	34	34	34	33	33	33	33	33	33	32	32	32	32	32	32	32
2-T1S	34	34	33	33	33	33	33	33	32	32	32	32	32	32	31	31	31	31	31	31	31
3-T1S	32	32	32	32	32	32	31	31	31	31	31	31	30	30	30	30	30	30	29	29	29
4-T1S	31	31	31	31	31	31	30	30	30	30	30	30	29	29	29	29	29	29	28	28	28
5-T1S	30	30	30	30	30	30	29	29	29	29	29	29	28	28	28	28	28	28	27	27	27
6-T1S	29	29	29	29	29	29	28	28	28	28	28	28	27	27	27	27	27	27	26	26	26
7-T1S	28	28	28	28	28	28	27	27	27	27	27	27	26	26	26	26	26	26	25	25	25
8-T1S	26	26	26	26	26	26	26	25	25	25	25	25	25	25	25	24	24	24	24	24	24

Таблица 2 Кривая температуры окружающей среды для настройки высокой температуры для отопления

T4	≤ -20	-19	-18	-17	-16	-15	-14	-13	-12	-11	-10	-9	-8	-7	-6	-5	-4	-3	-2	-1	0
1-T1S	55	55	55	55	54	54	54	54	54	54	54	54	53	53	53	53	53	53	53	53	52
2-T1S	53	53	53	53	52	52	52	52	52	52	52	52	51	51	51	51	51	51	51	51	50
3-T1S	52	52	52	52	51	51	51	51	51	51	51	51	50	50	50	50	50	50	50	50	49
4-T1S	50	50	50	50	49	49	49	49	49	49	49	49	48	48	48	48	48	48	48	48	47
5-T1S	48	48	48	48	47	47	47	47	47	47	47	47	46	46	46	46	46	46	46	46	45
6-T1S	45	45	45	45	44	44	44	44	44	44	44	44	43	43	43	43	43	43	43	43	42
7-T1S	43	43	43	43	42	42	42	42	42	42	42	42	41	41	41	41	41	41	41	41	40
8-T1S	40	40	40	40	39	39	39	39	39	39	39	39	38	38	38	38	38	38	38	38	37
T4	1	2	3	4	5	6	7	8	9	10	11	12	13	14	15	16	17	18	19	≥ 20	
1-T1S	52	52	52	52	52	52	52	51	51	51	51	51	51	51	51	50	50	50	50	50	50
2-T1S	50	50	50	50	50	50	50	49	49	49	49	49	49	49	49	48	48	48	48	48	48
3-T1S	49	49	49	49	49	49	49	48	48	48	48	48	48	48	48	47	47	47	47	47	47
4-T1S	47	47	47	47	47	47	47	46	46	46	46	46	46	46	46	45	45	45	45	45	45
5-T1S	45	45	45	45	45	45	45	44	44	44	44	44	44	44	44	43	43	43	43	43	43
6-T1S	42	42	42	42	42	42	42	41	41	41	41	41	41	41	41	40	40	40	40	40	40
7-T1S	40	40	40	40	40	40	40	39	39	39	39	39	39	39	39	38	38	38	38	38	38
8-T1S	37	37	37	37	37	37	37	36	36	36	36	36	36	36	36	35	35	35	35	35	35

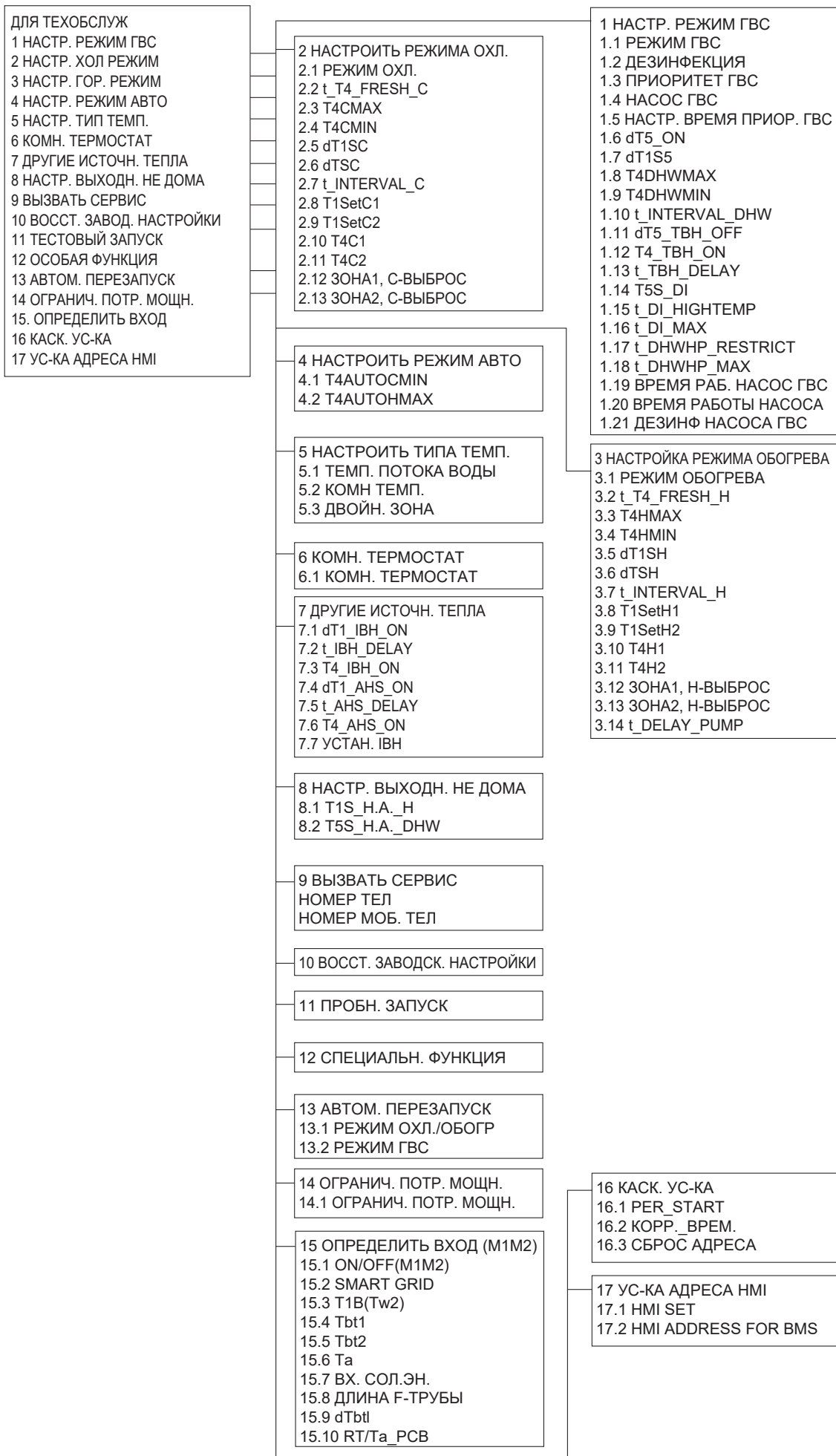
Автоматическая настройка кривой

Кривая автоматической настройки - это девятая кривая, для расчета:

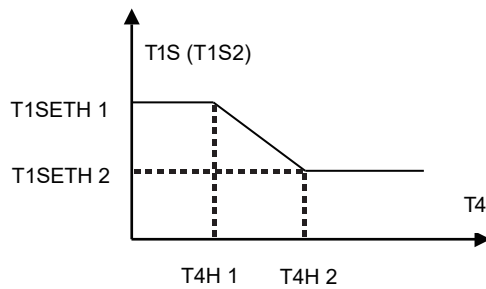

Состояние: если  $T4H2 < T4H1$  в настройках проводного пульта управления, измените эти значения; если  $T1SETH1 < T1SETH2$ , измените эти значения.

Таблица 3 Кривая температуры окружающей среды для настройки низкой температуры для охлаждения

$T4$	$-10 \leq T4 < 15$	$15 \leq T4 < 22$	$22 \leq T4 < 30$	$30 \leq T4$
1- $T1S$	16	11	8	5
2- $T1S$	17	12	9	6
3- $T1S$	18	13	10	7
4- $T1S$	19	14	11	8
5- $T1S$	20	15	12	9
6- $T1S$	21	16	13	10
7- $T1S$	22	17	14	11
8- $T1S$	23	18	15	12

Таблица 4 Кривая температуры окружающей среды для настройки высокой температуры для охлаждения

T4	$-10 \leq T4 < 15$	$15 \leq T4 < 22$	$22 \leq T4 < 30$	$30 \leq T4$
1-T1S	20	18	17	16
2-T1S	21	19	18	17
3-T1S	22	20	19	17
4-T1S	23	21	19	18
5-T1S	24	21	20	18
6-T1S	24	22	20	19
7-T1S	25	22	21	19
8-T1S	25	23	21	20

Автоматическая настройка кривой

Кривая автоматической настройки - это девятая кривая, для расчета:

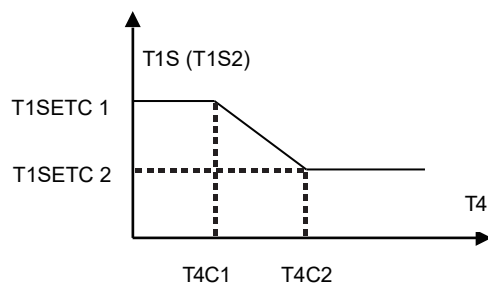

Состояние: если  $T4C2 < T4C1$  в настройках проводного пульта управления, измените эти значения; если  $T1SETC1 < T1SETC2$ , измените эти значения.



Manufacturer and Importer  
CoolStar AG  
Switzerland  
Sonnuel 14  
6024 Hildisrieden